

**МЕЖДУНАРОДНЫЙ ЦЕНТР НАУЧНОГО СОТРУДНИЧЕСТВА
«НАУКА И ПРОСВЕЩЕНИЕ»**



НАУКА и ПРОСВЕЩЕНИЕ

МЕЖДУНАРОДНЫЙ ЦЕНТР НАУЧНОГО СОТРУДНИЧЕСТВА

НАУЧНЫЕ ИССЛЕДОВАНИЯ ВЫСШЕЙ ШКОЛЫ

**СБОРНИК СТАТЕЙ МЕЖДУНАРОДНОЙ НАУЧНО-ПРАКТИЧЕСКОЙ КОНФЕРЕНЦИИ,
СОСТОЯВШЕЙСЯ 30 НОЯБРЯ 2019 Г. В Г. ПЕНЗА**

**ПЕНЗА
МЦНС «НАУКА И ПРОСВЕЩЕНИЕ»
2019**

УДК 001.1
ББК 60
НЗ4

Ответственный редактор:
Гуляев Герман Юрьевич, кандидат экономических наук

НЗ4

НАУЧНЫЕ ИССЛЕДОВАНИЯ ВЫСШЕЙ ШКОЛЫ: сборник статей
Международной научно-практической конференции. – Пенза: МЦНС «Наука и
Просвещение». – 2019. – 276 с.

ISBN 978-5-00159-157-3

Настоящий сборник составлен по материалам Международной научно-практической конференции **«НАУЧНЫЕ ИССЛЕДОВАНИЯ ВЫСШЕЙ ШКОЛЫ»**, состоявшейся 30 ноября 2019 г. в г. Пенза. В сборнике научных трудов рассматриваются современные проблемы науки и практики применения результатов научных исследований.

Сборник предназначен для научных работников, преподавателей, аспирантов, магистрантов, студентов с целью использования в научной работе и учебной деятельности.

Ответственность за аутентичность и точность цитат, имен, названий и иных сведений, а также за соблюдение законодательства об интеллектуальной собственности несут авторы публикуемых материалов.

Полные тексты статей в открытом доступе размещены в Научной электронной библиотеке **Elibrary.ru** в соответствии с Договором №1096-04/2016К от 26.04.2016 г.

УДК 001.1
ББК 60

© МЦНС «Наука и Просвещение» (ИП Гуляев Г.Ю.), 2019
© Коллектив авторов, 2019

ISBN 978-5-00159-157-3

СОДЕРЖАНИЕ

ХИМИЧЕСКИЕ НАУКИ	12
ЭЛЕКТРОДНАЯ ФУНКЦИЯ СЕРЕБРЯННОГО ЭЛЕКТРОДА В СИСТЕМЕ ВОДА-ДМСО ПРИ 288,15 К ЭПОВ ОЛЕГ АНАТОЛЬЕВИЧ, ПЕНИН МАКСИМ ЮРЬЕВИЧ.....	13
БИОЛОГИЧЕСКИЕ НАУКИ	16
К ВОПРОСУ О НАСЛЕДСТВЕННОЙ ОБУСЛОВЛЕННОСТИ СПИНАЛЬНОЙ МЫШЕЧНОЙ АТРОФИИ АМИРАСЛАНОВА МИЛЕНА.....	17
ГЕОЛОГО-МИНЕРАЛОГИЧЕСКИЕ НАУКИ	20
ИССЛЕДОВАНИЯ ЗАПАСОВ ТЯЖЕЛЫХ НЕФТЕЙ И ПРИРОДНЫХ БИТУМОВ В РОССИИ. ИХ РАЗРАБОТКА И ПЕРЕРАБОТКА КУЦ АНАСТАСИЯ АЛЕКСАНДРОВНА, МИХАЙЛЕНКО ВИКТОРИЯ ДМИТРИЕВНА.....	21
МАТРИЧНАЯ НЕФТЬ КАК НЕТРАДИЦИОННЫЙ ВИД УГЛЕВОДОРОДНОГО СЫРЬЯ КУЦ АНАСТАСИЯ АЛЕКСАНДРОВНА, МИХАЙЛЕНКО ВИКТОРИЯ ДМИТРИЕВНА.....	25
ТЕХНИЧЕСКИЕ НАУКИ	28
ТЕХНОЛОГИЯ ШЛИФОВАНИЯ РЕЛЬСОВ НА ВЫСОКОСКОРОСТНЫХ МАГИСТРАЛЯХ ЕФРЕМОВАЕЛЕНА СЕРГЕЕВНА, РАХЧЕЕВ ВАЛЕРИЙ ГЕННАДЬЕВИЧ, МАКСИМОВ ИЛЬЯ СЕРГЕЕВИЧ.....	29
ИСПОЛЬЗОВАНИЕ МЕЛКОЗЕРНИСТОЙ БЕТОННОЙ СМЕСИ ПРИ СТРОИТЕЛЬСТВЕ МОСКОВСКОГО МЕТРО МЕТОДОМ ТОРКРЕТИРОВАНИЯ ГОЛОВКО АЛЕКСАНДР СЕРГЕЕВИЧ.....	32
IT-ТЕХНОЛОГИИ В СТРОИТЕЛЬСТВЕ ОРЛОВ НИКОЛАЙ ВАЛЕРЬЕВИЧ, ИВАНОВА АЛЁНА КОНСТАНТИНОВНА.....	40
СОВРЕМЕННОЕ СОСТОЯНИЕ АДДИТИВНОГО ПРОИЗВОДСТВА И ПЕРСПЕКТИВЫ ЕГО РАЗВИТИЯ ПОЛИТОВ КИРИЛЛ АНДРЕЕВИЧ, ХАМРАЕВА РОЗИЯ БАХРИДДИНОВНА.....	43
ОБЕСПЕЧЕНИЕ ТРЕБОВАНИЙ ПОЖАРНОЙ БЕЗОПАСНОСТИ К СИСТЕМАМ АВТОМАТИЧЕСКОЙ ПРОТИВОПОЖАРНОЙ ЗАЩИТЫ В АРХИВАХ, БИБЛИОТЕКАХ ЗОНОВ ГРИГОРИЙ СЕРГЕЕВИЧ, ДОНИК АНТОН ВЛАДИМИРОВИЧ, ТАЛИРОВСКИЙ КОНСТАНТИН СЕРГЕЕВИЧ.....	46
СЕЛЬСКОХОЗЯЙСТВЕННЫЕ НАУКИ	50
КОНТЕЙНЕРНОЕ ОЗЕЛЕНЕНИЕ ОБЩЕСТВЕННЫХ ПРОСТРАНСТВ ГОРОДА КРАСНОДАРА СУХАРЕВА МАРИЯ НИКОЛАЕВНА, КУРИНСКАЯ ЛЮБОВЬ ВИКТОРОВНА, ИВАНИСОВА НАДЕЖДА ВИКТОРОВНА.....	51

ОСОБЕННОСТИ ПОВЕДЕНИЯ И ДРЕССИРОВКИ ВОЛКО-СОБАЧЬИХ ГИБРИДОВ СИНИЦЫНА КСЕНИЯ АНДРЕЕВНА.....	55
ВОСПРОИЗВОДИТЕЛЬНАЯ ФУНКЦИЯ И МОЛОЧНАЯ ПРОДУКТИВНОСТЬ КОРОВ ЧЕРНО-ПЁСТРОЙ ПОРОДЫ СКВОРЦОВА Е.А.....	59
ВЛИЯНИЕ ВОЗРАСТА КОРОВ ЧЕРНО-ПЕСТРОЙ ПОРОДЫ НА ИХ МОЛОЧНУЮ ПРОДУКТИВНОСТЬ МЕХТИЕВА К.С., ЛЕПЕХИНА Т.В., ШИЛЯЕВА А.С.	62
САНИТАРНЫЕ ТРЕБОВАНИЯ К СОДЕРЖАНИЮ ОБОРУДОВАНИЯ, ИНВЕНТАРЯ И ТАРЫ В МОЛОЧНОЙ ПРОМЫШЛЕННОСТИ БЛИНОВА ОКСАНА АНАТОЛЬЕВНА, БЛИНОВА ЮЛИЯ АЛЕКСЕЕВНА.....	65
ИСТОРИЧЕСКИЕ НАУКИ	68
УБИЙСТВО НЕПОБЕДИМОГО ЦЕСАРЯ (ИМПЕРАТОРА) ДМИТРИЯ I (ЛЖЕДМИТРИЙ I,) И ТРАНЗИТ ВЛАСТИ К ЦАРЮ В.И.ШУЙСКОМУ 17 МАЯ-1 ИЮНЯ 1606 (7114) ГОДА ПЕТРИЦЕВ ВИКТОР ИВАНОВИЧ.....	69
ИСТОРИЧЕСКИЕ ПРЕДПОСЫЛКИ РОССИЙСКО-ЯПОНСКОГО ТЕРРИТОРИАЛЬНОГО СПОРА ПУПЫКИН НИКОЛАЙ ИВАНОВИЧ	80
ЭКОНОМИЧЕСКИЕ НАУКИ	85
ВЛИЯНИЕ УЧЕТНЫХ СТАНДАРТОВ КОММЕРЧЕСКОЙ ОРГАНИЗАЦИИ НА РЕЗУЛЬТАТЫ УПРАВЛЕНИЯ ЭКОНОМИЧЕСКИМ СУБЪЕКТОМ ТЕЛЕЕВ АРСЛАН САДРУТДИНОВИ	86
ОСНОВНЫЕ ПОДХОДЫ К ОРГАНИЗАЦИИ АУДИТА УЧЕТНОЙ ПОЛИТИКИ ПО УПРАВЛЕНЧЕСКОМУ УЧЕТУ ТЕЛЕЕВ АРСЛАН САДРУТДИНОВИ	90
ПОВЫШЕНИЕ КОНКУРЕНТОСПОСОБНОСТИ ЖЕЛЕЗНОДОРОЖНОГО ТРАНСПОРТА ЗА СЧЁТ ВНЕДРЕНИЯ ИННОВАЦИОННЫХ РАЗРАБОТОК СИМУТИНА АЛЕНА ВЛАДИМИРОВНА	94
ОСОБЕННОСТИ ОРГАНИЗАЦИИ УПРАВЛЕНЧЕСКОГО УЧЕТА КАК СТРУКТУРНОГО КОМПОНЕНТА ВНУТРЕННЕГО КОНТРОЛЯ НА ПРЕДПРИЯТИЯХ МАЛОГО БИЗНЕСА ЛУКОНИНА ПОЛИНА АНДРЕЕВНА.....	99
АНАЛИЗ СОСТОЯНИЯ ВОДНЫХ БИОЛОГИЧЕСКИХ РЕСУРСОВ НА ДАЛЬНЕМ ВОСТОКЕ РФ ЧЕРЕПНЯ ЕВГЕНИЯ НИКОЛАЕВНА	102
РАЗГРАНИЧЕНИЯ ФУНКЦИЙ ВНУТРЕННЕГО КОНТРОЛЯ И ВНУТРЕННЕГО АУДИТА В БАНКАХ ДАВТАЕВА ПАТИМАТ ВАХАЕВНА.....	107
АНАЛИЗ АССОРТИМЕНТА КУЛЬТУРНО-ПОЗНАВАТЕЛЬНЫХ ПРОГРАММ, ВКЛЮЧАЮЩИХ ПОСЕЩЕНИЕ МУЗЕЕВ-УСАДЬБ ПОДМОСКОВЬЯ КУЗЬМИНОВА АНАСТАСИЯ ИГОРЕВНА, ЕРЁМИНА АНАСТАСИЯ РОМАНОВНА.....	110

ХОЛАКРАТИЧЕСКАЯ МОДЕЛЬ СТРАТЕГИЧЕСКОГО УПРАВЛЕНИЯ НАТУРАЛЬНОВА НАДЕЖДА НИКОЛАЕВНА.....	115
ФОРМИРОВАНИЕ СТРАТЕГИИ УПРАВЛЕНИЯ ПРЕДПРИЯТИЕМ ГАЛАУТДИНОВА ВИКТОРИЯ ВЛАДИМИРОВНА.....	124
КЛЮЧЕВЫЕ ФУНКЦИИ СИСТЕМЫ ГОСУДАРСТВЕННОГО И МУНИЦИПАЛЬНОГО УПРАВЛЕНИЯ: КРАТКИЙ ОБЗОР АБДУЛИНА АЙГУЛЬ МИНЗИХАТОВНА.....	127
КОММЕРЧЕСКИЕ БАНКИ И ИХ РОЛЬ В ЭКОНОМИКЕ РОССИИ ОНДАР АЛИНА РАДИЕВНА, МОНГУШ ОЛЧА БУЯНОВНА.....	129
РАСКРЫТИЕ ЭФФЕКТИВНОСТИ ТАРГЕТИРОВАНИЯ ИНФЛЯЦИИ ПАРСАДАНЯН ТАТЕВИК СМБАТОВНА.....	133
СОВЕРШЕНСТВОВАНИЕ ФИНАНСОВОГО СОСТОЯНИЯ ОРГАНИЗАЦИИ ЛИТОВСКАЯ МАРИЯ ВЛАДИМИРОВНА.....	136
БАНКОВСКИЕ ФИНАНСОВЫЕ ПРОДУКТЫ, ПРЕДОСТАВЛЯЕМЫЕ КОРПОРАТИВНЫМ КЛИЕНТАМ ВОРОТЫНЦЕВА АННА ВЕНИАМИНОВНА, ВОРОБЬЕВА ЕЛЕНА ИВАНОВНА.....	139
МОТИВАЦИЯ КАК ИНСТРУМЕНТ УПРАВЛЕНИЯ ПЕРСОНАЛОМ В СИСТЕМЕ МУНИЦИПАЛЬНОГО УПРАВЛЕНИЯ ФАЙЗРАХМАНОВА ОЛЬГА ВАЛЕРЬЕВНА.....	142
ИННОВАЦИОННОЕ РАЗВИТИЕ ПРОМЫШЛЕННОСТИ РЕГИОНА БАТИРОВА НИЛУФАР ШЕРКУЛОВНА, ТҮЛҚИНОВ ДИЛШОД ҚҰЧҚАРОВИЧ.....	145
ФИЛОЛОГИЧЕСКИЕ НАУКИ.....	148
LEXICAL AND GRAMMATICAL FEATURES OF ENGLISH BUSINESS DISCOURSE ТЕМКИНА ВЕРА ЛВОВНА, АYTUGAN DZHAMILYA BAZARGALIEVNA.....	149
ПРОБЛЕМЫ АДЕКВАТНОГО ПЕРЕВОДА ШАПИРО АЛИНА ВЛАДИСЛАВОВНА, ПОДНЕБЕСНАЯ ВЛАДА СЕРГЕЕВНА.....	154
ХАРАКТЕРИЗУЮЩАЯ И МНМОТЕХНИЧЕСКАЯ ФУНКЦИЯ ИДИОМАТИЧНЫХ СРЕДСТВ НОМИНАЦИИ ЩЕННИКОВА НАТАЛЬЯ ВЛАДИМИРОВНА.....	157
ЭВРИСТИЧЕСКИЙ ВЫМЫСЕЛ ТЕКСТОВ НАУЧНОЙ ФАНТАСТИКИ СВЕТЛИЧНАЯ СОФЬЯ АЛЕКСАНДРОВНА.....	160
ОСОБЕННОСТИ ПЕРЕВОДА ТЕКСТОВ КОМПЬЮТЕРНОЙ ИГРЫ НА РУССКИЙ ЯЗЫК БАБЫКИНА ВАЛЕРИЯ ОЛЕГОВНА.....	165

ЮРИДИЧЕСКИЕ НАУКИ	168
СОВЕРШЕНСТВОВАНИЕ ОРГАНИЗАЦИИ ПРОКУРОРСКОГО НАДЗОРА В СФЕРЕ ДОЛЕВОГО СТРОИТЕЛЬСТВА ТЫРЫШКИН ФЕДОР АЛЕКСЕЕВИЧ	169
ОСНОВНЫЕ ЭТАПЫ РАЗВИТИЯ ДЕЛОПРОИЗВОДСТВА В РОССИИ БУГАЕНКО ЕКАТЕРИНА АНДРЕЕВНА.....	172
ПОЛИГРАФ, КАК СРЕДСТВО ПОЛУЧЕНИЯ ДОКАЗАТЕЛЬСТВ ПО УГОЛОВНОМУ ДЕЛУ ШЕХОВЦОВА ПОЛИНА ОЛЕГОВНА	176
ПРОБЛЕМНЫЕ ВОПРОСЫ ВЫЯВЛЕНИЯ УЧАСТКОВЫМИ УПОЛНОМОЧЕННЫМИ ПОЛИЦИИ ПРИТОНОВ ДЛЯ ПОТРЕБЛЕНИЯ НАРКОТИЧЕСКИХ СРЕДСТВ И ПУТИ ИХ РЕШЕНИЯ СЕЙНРОЕВ АХМЕД АДАМОВИЧ.....	179
ПРИЗНАНИЕ ВЫМОРОЧНОГО ИМУЩЕСТВА СОБСТВЕННОСТЬЮ МУНИЦИПАЛЬНОГО ОБРАЗОВАНИЯ АТЯКШЕВА ВАЛЕНТИНА ВАЛЕНТИНОВНА.....	182
НАСИЛЬСТВЕННЫЕ ПРЕСТУПЛЕНИЯ ПРОТИВ ПОЛОВОЙ СВОБОДЫ И ПОЛОВОЙ НЕПРИКОСНОВЕННОСТИ ЛИЧНОСТИ ТЮРИНА АННА АЛЕКСАНДРОВНА	185
РАЗВИТИЕ ЗАКОНОДАТЕЛЬСТВА О ПРАВЕ ГРАЖДАН НА ОГНЕСТРЕЛЬНОЕ ОРУЖИЕ В РОССИИ И США (XVIII-XX ВВ.) ВЕДЛЕР ИОГАНН ЭДУАРДОВИЧ.....	188
ПРОБЛЕМЫ ИДЕНТИФИКАЦИИ ЛИЧНОСТИ НЕОПОЗНАННЫХ ТРУПОВ ЛУБКОВА ВАЛЕРИЯ ВЛАДИМИРОВНА, ВОСТРИКОВА АНАСТАСИЯ ВИТАЛЬЕВНА	192
ГРАЖДАНСКО-ПРАВОВЫЕ ОТНОШЕНИЯ ОСНОВНЫХ УЧАСТНИКОВ СТРАХОВЫХ ОТНОШЕНИЙ ООРЖАК МАРАТ ДОРЖУЕВИЧ.....	195
ПОНЯТИЕ И КЛАССИФИКАЦИЯ УЧАСТНИКОВ АДМИНИСТРАТИВНОГО СУДОПРОИЗВОДСТВА РОМАНОВ КИРИЛЛ ИГОРЕВИЧ.....	200
ИССЛЕДОВАНИЕ НОВЕЛЛ ЗАКОНОДАТЕЛЬСТВА ВВИДУ ВСТУПЛЕНИЯ В СИЛУ ФЕДЕРАЛЬНОГО ЗАКОНА РОССИЙСКОЙ ФЕДЕРАЦИИ ОТ 17.10.2019 ГОДА ФЗ-451 «О ВНЕСЕНИИ ИЗМЕНЕНИЙ В ОТДЕЛЬНЫЕ ЗАКОНОДАТЕЛЬНЫЕ АКТЫ РОССИЙСКОЙ ФЕДЕРАЦИИ» ЗАЙЦЕВА ЛЮБОВЬ ЕВГЕНЬЕВНА	204
ПЕДАГОГИЧЕСКИЕ НАУКИ	207
ПАТРИОТИЧЕСКОЕ ВОСПИТАНИЕ В СИСТЕМЕ ОБРАЗОВАНИЯ ЛЕУШИНА ЕЛЕНА АЛЕКСАНДРОВНА, ЛЕУШИНА НАТАЛЬЯ АЛЕКСЕЕВНА	208
ОТРАЖЕНИЕ ВОПРОСОВ ИСПОЛЬЗОВАНИЯ ФИЗИЧЕСКИХ ЯВЛЕНИЙ НА ПРОИЗВОДСТВЕ В УЧЕБНИКАХ ФИЗИКИ ВЫСШИХ ТЕХНИЧЕСКИХ УЧЕБНЫХ ЗАВЕДЕНИЙ МУСАБЕКОВ ОНДАСЫН УСТЕНОВИЧ.....	211

ЗДОРОВЬЕСБЕРЕГАЮЩИЕ ОБРАЗОВАТЕЛЬНЫЕ ТЕХНОЛОГИИ В СОВРЕМЕННОЙ ШКОЛЕ САБЪЯЕВА НАСИМА ХАЙРУЛЛАЕВНА, НОВРУЗОВА ФАИНА ЭЙВАЗОВА, ИРЖЕБАЛИЕВ ЛИНАРД ФИЗУЛЛАЕВИЧ.....	214
ПРОБЛЕМЫ ПРОЕКТИРОВАНИЯ И ФУНКЦИОНИРОВАНИЯ ВНУТРЕННЕЙ СИСТЕМЫ ОЦЕНКИ КАЧЕСТВА ОБРАЗОВАНИЯ В ДОШКОЛЬНОМ ОБРАЗОВАТЕЛЬНОМ УЧРЕЖДЕНИИ КИРЬЯШ ОКСАНА АНДРЕЕВНА.....	217
СОВРЕМЕННЫЕ ЭФФЕКТИВНЫЕ ПЕДАГОГИЧЕСКИЕ ТЕХНОЛОГИИ ПРОФЕССИОНАЛЬНОГО ОБУЧЕНИЯ СТУДЕНТОВ ОСТАНИНА АНАСТАСИЯ ВЛАДИМИРОВНА.....	220
ФОРМИРОВАНИЕ НАВЫКОВ ОБРАБОТКИ ОПЫТНЫХ ДАННЫХ НА ЗАНЯТИЯХ ПО МЕДИКО- БИОЛОГИЧЕСКОЙ СТАТИСТИКЕ НИГЕЙ НАДЕЖДА ВИКТОРОВНА	223
СОЗДАНИЕ НАЦИОНАЛЬНОЙ МОДЕЛИ ВЕДУЩИХ И ЧТЕЦОВ КАК ОСНОВЫ ВОСПИТАТЕЛЬНОЙ СРЕДЫ МЛАДШИХ ШКОЛЬНИКОВ ЛУКМАНОВА СЮМБЕЛЬ ФИРДАВИСОВНА	227
ИГРОВЫЕ КОМПЬЮТЕРНЫЕ ТЕХНОЛОГИИ В ОРГАНИЗАЦИИ ОБРАЗОВАТЕЛЬНОГО ПРОЦЕССА ГИБАДУЛЛИН АРТУР АМИРЗЯНОВИЧ.....	230
ЛОГИЧЕСКИЕ ОПЕРАЦИИ МЫШЛЕНИЯ И ИХ РАЗВИТИЕ В ПРОЕКТНОЙ ДЕЯТЕЛЬНОСТИ У МЛАДШИХ ШКОЛЬНИКОВ ВАЛЕЕВА ЭЛЬВИРА РАВИЛЕВНА	233
СОВМЕСТНАЯ ДЕЯТЕЛЬНОСТЬ В ПРОЦЕССЕ ЭЛЕКТРОННОГО ОБРАЗОВАНИЯ КАК СПОСОБ ФОРМИРОВАНИЯ УНИВЕРСАЛЬНЫХ КОМПЕТЕНЦИЙ СТУДЕНТОВ ЕГОШИНА НАДЕЖДА ГЕРМОГЕНОВНА, КРАШЕНИННИКОВ АЛЕКСАНДР АЛЕКСАНДРОВИЧ	237
ПРОБЛЕМЫ КРЕАТИВИЗАЦИИ СОВРЕМЕННОГО ОБРАЗОВАНИЯ. КРЕАТИВНОСТЬ И ТВОРЧЕСКОЕ МЫШЛЕНИЕ КОДЖЕШАУ МАРИНА АЙДАМИРОВНА.....	240
МЕДИЦИНСКИЕ НАУКИ	243
ВАРИАТИВНОСТЬ ДЫХАТЕЛЬНОГО ЦИКЛА (ИНТЕРВАЛОВ МЕЖДУ ВДОХАМИ) В РАЗНЫХ ВОЗРАСТНЫХ ГРУППАХ ЛИЦ ЛОЖКИНА АННА НИКОЛАЕВНА, БИСКАЕВА НАТАЛЬЯ ЮРЬЕВНА.....	244
ПСИХОЛОГИЧЕСКИЕ НАУКИ	249
ДЕВИАНТНОЕ ПОВЕДЕНИЕ КАК ЗНАЧИМЫЙ ФАКТОР ВИКТИМНОГО ПОВЕДЕНИЯ ФАЛАЛЕЕВА ЮЛИЯ ВЯЧЕСЛАВОВНА	250

СОЦИОЛОГИЧЕСКИЕ НАУКИ	253
ИСПОЛЬЗОВАНИЕ ИНДЕКСА СОЦИАЛЬНЫХ НАСТРОЕНИЙ ПРИ ОЦЕНКЕ ЭКОЛОГИЧЕСКИХ УСЛОВИЙ ЖИЗНИ В ГОРОДЕ: ПОЗНАВАТЕЛЬНЫЕ ВОЗМОЖНОСТИ И ОГРАНИЧЕНИЯ КОРУНОВА ВАЛЕРИЯ ОЛЕГОВНА	254
КОРРУПЦИЯ КАК ПРОБЛЕМА НАЦИОНАЛЬНОЙ БЕЗОПАСНОСТИ БЫНЧЕВА СВЕТЛАНА ВИКТОРОВНА	258
СЕЛФ-МЕНЕДЖМЕНТ В СТРУКТУРЕ ПРЕДПРИНИМАТЕЛЬСКИХ КОМПЕТЕНЦИЙ В СОВРЕМЕННЫХ СТАНДАРТАХ ВЫСШЕГО ПРОФЕССИОНАЛЬНОГО ОБРАЗОВАНИЯ НИКИТИНА ТАТЬЯНА НИКОЛАЕВНА	261
ПОЛИТИЧЕСКИЕ НАУКИ	265
СЕЛАК КАК АКТОР МЕЖДУНАРОДНЫХ ОТНОШЕНИЙ ФУРМАНОВА КСЕНИЯ АЛЕКСАНДРОВНА	266
ПОЛИТИКО-ПРАВОВАЯ ОСНОВА ПРОФЕССИОНАЛЬНОГО РАЗВИТИЯ ГОСУДАРСТВЕННЫХ ГРАЖДАНСКИХ СЛУЖАЩИХ (НА ПРИМЕРЕ РЕСПУБЛИКИ ТАТАРСТАН) ИДИАТУЛЛИНА КЛАРА САЛИХОВНА, НАТАПОВА НАТАЛЬЯ ВАЛЕРЬЕВНА, ВАФИНА ЮЛИЯ АЛЕКСАНДРОВНА	269
КУЛЬТУРОЛОГИЯ	272
СОХРАНЕНИЕ НАРОДНОЙ ХУДОЖЕСТВЕННОЙ КУЛЬТУРЫ– ЗАЛОГ СОХРАНЕНИЯ ЕЕ СИМВОЛОВ УШКОВ КИРИЛЛ ДМИТРИЕВИЧ	273

РЕШЕНИЕ
о проведении
30.11.2019 г.

Международной научно-практической конференции

«НАУЧНЫЕ ИССЛЕДОВАНИЯ ВЫСШЕЙ ШКОЛЫ»

В соответствии с планом проведения
Международных научно-практических конференций
Международного центра научного сотрудничества «Наука и Просвещение»

1. **Цель конференции** – содействие интеграции российской науки в мировое информационное научное пространство, распространение научных и практических достижений в различных областях науки, поддержка высоких стандартов публикаций, а также апробация результатов научно-практической деятельности

2. **Утвердить состав организационного комитета и редакционной коллегии (для формирования сборника по итогам конкурса) в лице:**

1) **Агаркова Любовь Васильевна** – доктор экономических наук, профессор, профессор кафедры ФГБОУ ВО «Ставропольский государственный аграрный университет»

2) **Ананченко Игорь Викторович** - кандидат технических наук, доцент, доцент кафедры системного анализа и информационных технологий ФГБОУ ВО «Санкт-Петербургский государственный технологический институт (технический университет)»

3) **Антипов Александр Геннадьевич** – доктор филологических наук, профессор, главный научный сотрудник, профессор кафедры литературы и русского языка ФГБОУ ВО «Кемеровский государственный институт культуры»

4) **Бабанова Юлия Владимировна** – доктор экономических наук, доцент, заведующий кафедрой «Управление инновациями в бизнесе» Высшей школы экономики и управления ФГАОУ ВО «Южно-Уральский государственный университет (национальный исследовательский университет)»

5) **Багамаев Багам Манапович** – доктор ветеринарных наук, профессор кафедры терапии и фармакологии факультета ветеринарной медицины ФГБОУ ВО «Ставропольский Государственный Аграрный университет»

6) **Баженова Ольга Прокопьевна** – доктор биологических наук, профессор, профессор кафедры экологии, природопользования и биологии, ФГБОУ ВО «Омский государственный аграрный университет»

7) **Боярский Леонид Александрович** – доктор физико-математических наук, профессор, профессор кафедры физических методов изучения твердого тела ФГБОУ ВО «Новосибирский национальный исследовательский государственный университет»

8) **Бузни Артемий Николаевич** – доктор экономических наук, профессор, профессор кафедры Менеджмента предпринимательской деятельности ФГАОУ ВО «Крымский федеральный университет», Институт экономики и управления

9) **Буров Александр Эдуардович** – доктор педагогических наук, доцент, заведующий кафедрой «Физическое воспитание», профессор кафедры «Технология спортивной подготовки и прикладной медицины ФГБОУ ВО «Астраханский государственный технический университет»

10) **Васильев Сергей Иванович** - кандидат технических наук, профессор ФГАОУ ВО «Сибирский федеральный университет»

- 11) **Власова Анна Владимировна** – доктор исторических наук, доцент, заведующей Научно-исследовательским сектором Уральского социально-экономического института (филиал) ОУП ВО «Академия труда и социальных отношений»
- 12) **Гетманская Елена Валентиновна** – доктор педагогических наук, профессор, доцент кафедры методики преподавания литературы ФГБОУ ВО «Московский педагогический государственный университет»
- 13) **Грицай Людмила Александровна** – кандидат педагогических наук, доцент кафедры социально-гуманитарных дисциплин Рязанского филиала ФГБОУ ВО «Московский государственный институт культуры»
- 14) **Давлетшин Рашит Ахметович** – доктор медицинских наук, профессор, заведующий кафедрой госпитальной терапии №2, ФГБОУ ВО «Башкирский государственный медицинский университет»
- 15) **Иванова Ирина Викторовна** – канд.психол.наук, доцент, доцент кафедры «Социальной адаптации и организации работы с молодежью» ФГБОУ ВО «Калужский государственный университет им. К.Э. Циолковского»
- 16) **Иглин Алексей Владимирович** – кандидат юридических наук, доцент, заведующий кафедрой теории государства и права Ульяновского филиал Российской академии народного хозяйства и госслужбы при Президенте РФ
- 17) **Ильин Сергей Юрьевич** – кандидат экономических наук, доцент, доцент, НОУ ВО «Московский технологический институт»
- 18) **Искандарова Гульнара Рифовна** – доктор филологических наук, доцент, профессор кафедры иностранных и русского языков ФГКОУ ВО «Уфимский юридический институт МВД России»
- 19) **Казданиян Сусанна Шалвовна** – доцент кафедры психологии Ереванского экономико-юридического университета, г. Ереван, Армения
- 20) **Качалова Людмила Павловна** – доктор педагогических наук, профессор ФГБОУ ВО «Шадринский государственный педагогический университет»
- 21) **Кожалиева Чинара Бакаевна** – кандидат психологических наук, доцент, доцент института психологи, социологии и социальных отношений ГАОУ ВО «Московский городской педагогический университет»
- 22) **Колесников Геннадий Николаевич** – доктор технических наук, профессор, заведующий кафедрой ФГБОУ ВО «Петрозаводский государственный университет»
- 23) **Корнев Вячеслав Вячеславович** – доктор философских наук, доцент, профессор ФГБОУ ВО «Санкт-Петербургский государственный университет телекоммуникаций»
- 24) **Кремнева Татьяна Леонидовна** – доктор педагогических наук, профессор, профессор ГАОУ ВО «Московский городской педагогический университет»
- 25) **Крылова Мария Николаевна** – кандидат филологических наук, профессор кафедры гуманитарных дисциплин и иностранных языков Азово-Черноморского инженерного института ФГБОУ ВО Донской ГАУ в г. Зернограде
- 26) **Кунц Елена Владимировна** – доктор юридических наук, профессор, декан факультета подготовки специалистов для судебной системы Уральского филиала ФГБОУ ВО «Российский государственный университет правосудия»
- 27) **Курленя Михаил Владимирович** – доктор технических наук, профессор, главный научный сотрудник ФГБУН Институт горного дела им. Н.А. Чинакала Сибирского отделения Российской академии наук (ИГД СО РАН)
- 28) **Малкоч Виталий Анатольевич** – доктор искусствоведческих наук, Ведущий научный сотрудник, Академия Наук Республики Молдова
- 29) **Малова Ирина Викторовна** – кандидат экономических наук, доцент кафедры коммерции, технологии и прикладной информатики ФГБОУ ВО «РЭУ им. Г. В. Плеханова»

30) **Месеняшина Людмила Александровна** – доктор педагогических наук, профессор, профессор кафедры русского языка и литературы ФГБОУ ВО «Челябинский государственный университет»

31) **Некрасов Станислав Николаевич** – доктор философских наук, профессор, профессор кафедры философии, главный научный сотрудник ФГБОУ ВО «Уральский государственный аграрный университет»

32) **Непомнящий Олег Владимирович** – кандидат технических наук, доцент, профессор, рук. НУЛ МПС ИКИТ, ФГАОУ ВО «Сибирский федеральный университет»

33) **Оробец Владимир Александрович** – доктор ветеринарных наук, профессор, зав. кафедрой терапии и фармакологии ФГБОУ ВО «Ставропольский государственный аграрный университет»

34) **Попова Ирина Витальевна** – доктор экономических наук, доцент ГОУ ВПО «Донецкий национальный университет экономики и торговли имени Михаила Туган-Барановского»

35) **Пырков Вячеслав Евгеньевич** – кандидат педагогических наук, доцент кафедры теории и методики математического образования ФГАОУ ВО «Южный федеральный университет»

36) **Рукавишников Виктор Степанович** – доктор медицинских наук, профессор, член-корр. РАН, директор ФГБНУ ВСИМЭИ, зав. кафедрой «Общей гигиены» ФГБОУ ВО «Иркутский государственный медицинский университет»

37) **Семенова Лидия Эдуардовна** – доктор психологических наук, доцент, профессор кафедры классической и практической психологии Нижегородского государственного педагогического университета имени Козьмы Минина (Мининский университет)

38) **Удут Владимир Васильевич** – доктор медицинских наук, профессор, член-корреспондент РАН, заместитель директора по научной и лечебной работе, заведующий лабораторией физиологии, молекулярной и клинической фармакологии НИИФиРМ им. Е.Д. Гольдберга Томского НИМЦ.

39) **Фионова Людмила Римовна** – доктор технических наук, профессор, декан факультета вычислительной техники ФГБОУ ВО «Пензенский государственный университет»

40) **Чистов Владимир Владимирович** – кандидат психологических наук, доцент кафедры теоретической и практической психологии Казахского государственного женского педагогического университета (Республика Казахстан. г. Алматы)

41) **Швец Ирина Михайловна** – доктор педагогических наук, профессор, профессор каф. Биофизики Института биологии и биомедицины ФГБОУ ВО «Нижегородский государственный университет»

42) **Юрова Ксения Игоревна** – кандидат исторических наук, декан факультета экономики и права ОЧУ ВО "Московский инновационный университет"

3. Утвердить состав секретариата в лице:

- 1) Бычков Артём Александрович
- 2) Гуляева Светлана Юрьевна
- 3) Ибраев Альберт Артурович

Директор
МЦНС «Наука и Просвещение»
к.э.н. Гуляев Г.Ю.



ХИМИЧЕСКИЕ НАУКИ

УДК 544.076.32:621.355.84

ЭЛЕКТРОДНАЯ ФУНКЦИЯ СЕРЕБРЯННОГО ЭЛЕКТРОДА В СИСТЕМЕ ВОДА-ДМСО ПРИ 288,15 К

**ЭПОВ ОЛЕГ АНАТОЛЬЕВИЧ,
ПЕНИН МАКСИМ ЮРЬЕВИЧ**

Студенты
ФГБОУ ВО «Сибирский государственный университет науки и технологий
имени академика М.Ф. Решетнева»

*Научный руководитель: Фабинский Павел Викторович,
д.х.н., профессор
Феофанов Денис Александрович*

*Ассистент
ФГБОУ ВО «Сибирский государственный университет науки и технологий
имени академика М.Ф. Решетнева»*

Аннотация: проведено исследование электродной функции серебряного электрода в водно-органическом растворе при различных мольных долях диметилсульфоксида методом прямой потенциометрии при 288,15 К.

Ключевые слова: водно-органический раствор, прямая потенциометрия, электродная функция, серебряный электрод, диметилсульфоксид.

ELECTRODE FUNCTION OF A SILVER ELECTRODE IN A WATER-DMSO SYSTEM AT 288.15 K

**Epov Oleg Anatolyevich,
Penin Maxim Yurievich**

*Scientific adviser: Fabinskiy P. V.,
Feofanov D. A.*

Abstract: a study was made of the electrode function of a silver electrode in an aqueous-organic solution for various mole fractions of dimethylsulfoxide by direct potentiometry at 288.15 K.

Key words: an aqueous-organic solution, direct potentiometry, electrode function, silver electrode, dimethylsulfoxide.

В современной химии большинство химических реакций протекают в растворах – гомогенных двух и более компонентных жидких системах. В производственной химии все процессы стремятся проводить в жидкой фазе, т.к. резко возрастает реакционная способность исходных компонентов. Большая реакционная способность, а, следовательно, и скорость процесса, делают растворы одними из самых изучаемых систем в современной химии.

Все растворы можно подразделить на 3 группы: водные, органические и водно-органические. Благодаря разнообразию возможных комбинаций, научный интерес к изучению растворов, растворите-

лей и их влияние на химические процессы и свойства веществ будет только расти [1].

Широкое применение в промышленной и лабораторной практике имеют апротонные растворители, которые составляют большой класс неводных растворителей. Одним из наиболее часто встречающихся апротонных растворителей является диметилсульфоксид (ДМСО) – первый член гомологического ряда сульфоксидов R_2SO .

Благодаря особому строению, молекула ДМСО способна сольватировать катионы металлов в растворе и практически не взаимодействовать с анионами. Данное явление можно объяснить наличием на атомах кислорода и серы неподеленных электронных пар и вследствие более сильной электроотрицательности атома кислорода, по сравнению со всей молекулой, общая электронная плотность смещается в сторону атома кислорода. В результате на атомах кислорода и серы возникают частичные отрицательный и положительный заряды соответственно. Слабое взаимодействие молекулы ДМСО с анионами можно объяснить стерическими затруднениями – метильные группы экранируют атом серы. Это свойство позволяет использовать ДМСО в качестве растворителя для неорганических солей при проведении различных реакций, например, нуклеофильного замещения или различных синтезов [2-3].

Реакции в растворах очень важны при изучении свойств металлов. Особенно тех, которые имеют промышленное и хозяйственное назначение. Одним из таких элементов является серебро, изделия из которого имеют множество назначений, как и соединения серебра.

В данной работе мы исследовали влияние концентрации апротонного растворителя ДМСО на электродную функцию серебряного электрода методом прямого потенциометрического титрования. Он является одним из самых простых и распространенных методов, применяющихся при проведении физико-химического анализа процессов протекающих в растворах. Измерение проводилось при помощи индикаторного серебряного электрода, изготовленного из серебряной проволоки, вклеенной в стеклянную трубку. В качестве электрода сравнения применялся калиброванный стеклянный электрод ЭСП-45-11. Применить другие виды электродов сравнения затруднительно, поскольку используемый в их конструкции раствор хлорида калия приводит к выпадению в осадок хлорида серебра (I). Собранная схема гальванического элемента приведена на рис. 1 [4].



Рис. 1. Схема гальванического элемента

В качестве измерительного прибора был взят цифровой рН-метр НИТРОН-рН с ценой деления 0,1 мВ. Требуемая температура раствора достигалась погружением измерительной ячейки потенциометра в жидкостный термостат KRIOVIS-5, термодатчик которого имеет погрешность $\pm 0,1^\circ C$. Контроль температуры осуществлялся с помощью лабораторного термометра с ценой деления 0,01 $^\circ C$.

Для равномерного распределения температуры в реакционном объеме, в качестве перемешивания применялся технический азот, предварительно очищенный от оксидов азота, углерода, аммиака, воды и прочих примесей путем барботирования через раствор концентрированной серной кислоты, щелочной раствор пиррогалла и пропусканием через сульфат магния.

Для исследования электродной функции серебряного электрода были взят стандартизированный раствор нитрата серебра (I) с концентрацией 0,10885 моль/л приготовленные по точной навеске, и раствор хлорной кислоты с концентрацией 0,446 моль/л, приготовленный из концентрированного раствора и стандартизированный методом кислотно-основного титрования [5-6]. Наличие хлорной кислоты необходимо для работы стеклянного электрода.

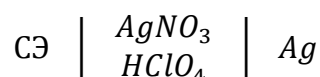
Для снятия показаний использовалась программа «рН-метр», которая записывала показания измерительного прибора в режиме реального времени с интервалом 40 секунд в течение 15 минут, чего достаточно для достижения устойчивого значения ЭДС.

В результате работы получены значения ЭДС в интервале мольных долей растворителя от 0,1 до 0,8. Тангенс угла наклона линейной зависимости ЭДС гальванического элемента от мольной доли растворителя был рассчитан графически. Полученные в ходе двух параллельных измерений значения

$\text{tg } \alpha$ а также его среднее значение приведены в таблице 1.

Рассчитанные средние значения величины $\text{tg} \alpha$ планируется использовать при изучении процессов комплексообразования серебра (I) с 18-краун-6 эфиром в системе вода – диметилсульфоксид (табл.1).

Таблица 1

Зависимость тангенса угла наклона от мольной доли растворителя

N	$\text{tg } \alpha_1$	$\text{tg } \alpha_2$	$\text{tg } \alpha_{(\text{cp})}$
0,1	61,613	58,879	60,246
0,2	63,98	62,725	63,3525
0,3	59,815	70,065	64,94
0,4	58,585	65,017	61,801
0,5	62,05	65,582	63,816
0,6	58,711	57,619	58,165
0,7	62,829	58,459	60,644
0,8	62,474	65,935	64,2045

Список литературы

1. Фиалков В. Я. Растворитель, как средство управления химическим процессом. Л. : Химия, 1990. 240 с.
2. Кукушкин Ю. Н. Диметилсульфоксид – важнейший апротонный растворитель / Ю. Н. Кукушкин // Сорровский образовательный журнал. 1997. №9. С. 54 – 59.
3. Bordwell F. G. Equilibrium acidities in dimethyl sulfoxide solution / F. G. Bordwell // Acc. Chem. Res. 1988, №21. С. 456 – 463.
4. Белюстин А. А. Потенциометрия: физико-химические основы и применения: Учеб. пособие. – СПб. : Лань, 2015. 336 с.
5. Шарло Г. Методы аналитической химии. Количественный анализ неорганических соединений. Л. : Химия, 1965. 975 с.
6. Справочник химика: В 7 т. Т.4/ под ред. Никольского Б.П. – 2 изд. – Л.: Химия, 1967. – 919 с.

© Эпов О. А., Пенин М. Ю., 2019

БИОЛОГИЧЕСКИЕ НАУКИ

УДК 57

К ВОПРОСУ О НАСЛЕДСТВЕННОЙ ОБУСЛОВЛЕННОСТИ СПИНАЛЬНОЙ МЫШЕЧНОЙ АТРОФИИ

АМИРАСЛАНОВА МИЛЕНА

студент 2 курса группы СП2Л,
ГБОУ ВО СГПИ,
г. Ставрополь

Научный руководитель: Цверко Н.И.

Канд.биол. н., доц.

*Доц. Кафедры биологии и экологии
ГБОУ ВО СГПИ*

Аннотация: В статье рассматривается наследственная обусловленность СМА, мутация 5 хромосомы, характерные признаки заболевания, формы развития, виды, причины возникновения спинально мышечной атрофии, возможные способы лечения и поддержание организма при этом виде заболевания.

Ключевые слова: Особенности генетической обусловленности СМА, мутация 5 хромосомы, признаки, формы, развитие, лечение.

TO THE QUESTION OF HEREDITARY CONDITION OF SPINAL MUSCULAR ATROPHY

Amiraslanova Milena

Scientific adviser: Tsvirko N.I.

Abstract: The article considers the hereditary condition of SMA, mutation of the 5th chromosome, characteristic signs of the disease, forms of development, types, causes of spinal muscular atrophy, possible methods of treatment and maintaining the body with this type of disease.

Key words: Features of the genetic condition of SMA, mutation of chromosome 5, signs, forms, development, treatment.

Мышечная слабость является одной из наиболее частых причин медицинского обследования. Снижение мышечной силы может свидетельствовать о развитии различных заболеваний, в частности тех, появление которых обусловлено генетически. Одним из таких заболеваний является спинальная мышечная атрофия, или проксимальная спинальная амиотрофия.

Спинальная мышечная атрофия (СМА; англ. spinal muscular atrophy, SMA) – это наследственное заболевание, характеризующееся поражением моторных нейронов, вследствие которого наблюдается нарушение в работе поперечнополосатой мускулатуры конечностей, шейного и головного отделов [2, с. 91]. У больных спинальной мышечной атрофией наблюдаются проблемы с осуществлением основных двигательных операций (ползания, ходьбы, удерживания головы и глотания), необходимых для жизнеобеспечения. Вследствие непрекращающейся мышечной слабости люди с данным заболеванием вынуждены пребывать в положение лежа или сидя постоянно, способности передвигаться самостоятельно

но они лишены. Вместе с тем, чувствительность у больных спинальной мышечной атрофией сохраняется, задержки в психическом развитии не выявляются.

Спинальная мышечная атрофия является наиболее распространенным заболеванием среди редко встречаемых. Частота встречаемости СМА – от 1 на 6000 до 1 на 10 000 новорожденных по всему миру. Бессимптомным носителем СМА является один из 40 человек.

Исследование СМА как заболевания со сложным механизмом функционирования занимает особое место в области генетики. Генетические основы возникновения данной патологии рассматриваются в исследованиях Е. Mercuri, R. Finkel, F. Muntoni, О.Ю. Германенко и Н.Н. Савва, Л. Симард, В. Дубовиц, Ю.А. Селивёрстова, С.А. Ключникова, С.Н. Иллариошкина и др.

Спинальная мышечная атрофия относится к ряду таких заболеваний, при которых возможны все типы наследования: аутосомно-доминантный, аутосомно-рецессивный, Х-сцепленный, связанный с мутациями в генах SMN1 и SMN2, кодирующих белок, участвующий в синтезе сплайсосомы [1, с. 103].

В случае СМА происходит мутация в определенной части ДНК 5-й хромосомы, (ген SMN1 (survival motor neuron 1 gene, ген выживаемости мотонейронов 1) и ,находящейся в области 5q11.2-q13.3. Ген SMN1 отвечает за синтез белка и служит для поддержания нормальной работы опорно-двигательного аппарата. мускулатуры органов брюшной полости, головы, шеи и дыхательных мышц. Ген SMN2 при СМА не поражается, больные имеют как минимум одну его копию [с. 105-106].

Спинальная мышечная атрофия также рассматривается в качестве аутосомно-рецессивного наследственного заболевания. Патология прогрессирует в том случае, если у ребенка оба гена SMN1 с мутацией (по одному от каждого родителя). Для родителей проявления СМА не характерны, поскольку каждый из них выступает носителем только одного мутировавшего гена SMN1 (второй аллель, как правило, без мутации). Крайне редко носителем может быть только один из родителей. Тогда второй нефункционирующий ген ребенок получает вследствие de-novo мутации гена SMN1, стимулом для возникновения которой может стать закладка яйцеклетки или сперматозоида.

Наблюдения показывают, что наследование патологии происходит в семьях, где никакие факторы не могут навести на мысль о высоком риске рождения ребенка с генетическим заболеванием.

Нужно подчеркнуть, что СМА – это болезнь мотонейронов (двигательных нейронов, отвечающих за моторную координацию и поддержание мышечного тонуса). При СМА эти нервные клетки испытывают дефицит SMN-белка, в результате чего перестают нормально функционировать и отмирают. Следствием поражения мотонейронов становится мышечная слабость и атрофия, характеризующаяся уменьшением в объеме и сокращением количества мышечных волокон. Дефицит белка может вызвать прекращение двигательной активности вплоть до паралича.

В ходе определения сущностной характеристики СМА также прибегают к ее обозначению как нервно-мышечного заболевания по причине комплексного поражения поперечнополосатой мускулатуры конечностей, шейного и спинного отделов и периферической нервной системы. Головной мозг (как и вся ЦНС) при этом не затрагивается, однако болезнь прогрессирует, симптомы нарастают и становятся тяжелее. Вследствие этого состояние ребенка постоянно ухудшается.

Интенсивность динамики развития заболевания состоит в тесной связи с типом спинальной мышечной атрофии:

Тип I (СМА1) (младенческий, болезнь Верднига – Гоффмана) – считается наиболее неблагоприятной формой заболевания, диагностируется до полугода жизни ребенка. Больным требуется поддержка, поскольку они не могут сидеть самостоятельно, у них проявляются проблемы с дыханием, сосанием, глотанием, которые постоянно прогрессируют [3, с. 15].

Тип II (СМА2) (промежуточный, болезнь Дубовица) – относительно благоприятная форма, при которой больные проявляют способность к тому, чтобы сидеть самостоятельно, но нуждаются в поддержке во время ходьбы. Заболевание диагностируется в период с 7 до 18 месяцев. Симптоматика СМА2 появляется позже, чем при СМА1, и отличается более медленным развитием. Характерный признак типа – выраженная слабость проксимальных мышц, невозможность встать на ноги [См. там же, с. 16].

Тип III (СМА3) (юношеский, болезнь Кугельберга – Веландера) рассматривается в качестве

наиболее благоприятной из детских форм СМА, клинически проявляющейся в возрасте от 18 месяцев до 17 лет. Больной самостоятельно стоит и ходит, но с течением времени начинает испытывать мышечную слабость, приводящую к инвалидизации (дальнейшее передвижение осуществляется им только в инвалидной коляске) [с. 16-17].

Тип IV (СМА4) (взрослый) – форма, наиболее редко встречающаяся у больных. Проявляется в возрасте от 15 до 50 лет, протекает неоднородно у взрослых и детей. Заболевание развивается медленно и практически не влияет на качество и продолжительность жизни. СМА сопровождается тремором и снижением общей мышечной силы. Со временем больной с данным типом патологии лишается возможности самостоятельно передвигаться [с. 17].

В случае естественного течения заболевания без использования специального оборудования для дыхания и кормления 50 % детей со СМА не доживают до двух лет (это дети преимущественно со СМА1).

СМА– заболевание жизнеугрожающее и жизнеограничивающее. Результатом его возникновения и прогрессирования становится уменьшение продолжительности жизни и ухудшение ее качества, тяжелая инвалидизация и полная зависимость от членов семьи, осуществляющих уход. При СМА часто развиваются кризисные ситуации, которые могут стать причиной внезапной смерти или госпитализации ребенка в отделение реанимации. Соблюдение специальных правил профилактики развития кризисных ситуаций и правил ухода позволит улучшить качество и продолжительность жизни больного СМА.

Таким образом, СМА является заболеванием со сложным механизмом функционирования, при котором возможны все типы наследования. Данная патология представляет особый интерес для генетиков. В области клинических исследований решаются вопросы, связанные с разработкой таких препаратов, которые позволят лечить СМА. Вместе с тем, доступны способы, дающие возможность значительно улучшить качество жизни больных со спинальной мышечной атрофией и протекание у них заболевания уже сегодня.

Список литературы

1. Mercuri E., Finkel R., Muntoni F., et al. Diagnosis and management of spinal muscular atrophy: Part 1: Recommendations for diagnosis, rehabilitation, orthopedic and nutritional care/ /Neuromuscular Disorders. – 28, 2018. – P. 103-115.
2. Наследственные болезни нервной системы: руководство для врачей / под ред. акад. РАМН Ю. Е. Вельтищева, проф. П.А. Темина. – М.: Медицина, 1998. – 119 с.
3. Селивёрстов Ю.А., Ключников С.А., Иллариошкин С.Н. Спинальные мышечные атрофии: понятие, дифференциальная диагностика, перспективы лечения. Нервные болезни. – №3, 2015. – С. 9-17.

ГЕОЛОГО- МИНЕРАЛОГИЧЕСКИЕ НАУКИ

УДК 553.985.2

ИССЛЕДОВАНИЯ ЗАПАСОВ ТЯЖЕЛЫХ НЕФТЕЙ И ПРИРОДНЫХ БИТУМОВ В РОССИИ. ИХ РАЗРАБОТКА И ПЕРЕРАБОТКА

**КУЦ АНАСТАСИЯ АЛЕКСАНДРОВНА,
МИХАЙЛЕНКО ВИКТОРИЯ ДМИТРИЕВНА**

Магистранты
ФГБОУ ВО «Донской Государственный Технический Университет»

Научный руководитель: Дегтярь Людмила Андреевна

*к.т.н., доцент
ФГБОУ ВО «Донской Государственный Технический Университет»*

Аннотация: В данной статье рассматриваются нефтегазоносные провинции России с крупными месторождениями тяжелых нефтей, а также природных битумов; изучены и описаны основные способы по добыче и переработке данных углеводородов, проведена оценка используемых технологий.

Ключевые слова: природные битумы, тяжелая нефть, нетрадиционные источники энергии, месторождения, исследования, добыча, переработка.

RESEARCH OF RESERVES OF HEAVY OILS AND NATURAL BITUMENS IN RUSSIA. THEIR DEVELOPMENT AND PROCESSING

**Kuts Anastasia Alexandrovna,
Mikhailenko Victoria Dmitrievna**

Scientific adviser: Degtyar Lyudmila Andreevna

Abstract: This article discusses the oil and gas provinces of Russia with large deposits of heavy oils, as well as natural bitumen; studied and described the main methods for the extraction and processing of these hydrocarbons, an assessment of the technologies used.

Key words: natural bitumen, heavy oil, unconventional energy sources, deposits, research, production, processing.

Введение. Во всем мире нефть является самым необходимым и востребованным полезным сырьем. Данное ископаемое используют как продукт, который необходим в таких отраслях, как химическая, пищевая, текстильная, топливно-энергетическая и т.д. Ежегодно потребность в нефти возрастает, следовательно, с увеличением ее добычи, мировые запасы нефти, в частности в России, истощаются. Это вызвало интерес к добыче и совершенствованию технологий переработки тяжелых нефтей и природных битумов, в составе которых высокое содержание серы, асфальтенов, масел и смол. Залежи таких углеводородов отмечают в Пермском крае, Республике Коми, Удмуртии, Татарстане и т.д. [2, с. 1-3]

Цель и задачи. В связи с вышеизложенным, целью работы является исследования запасов природных битумов и тяжелых нефтей в России, изучение основных способов их добычи и переработки. Для этого необходимо решить следующие задачи: рассмотреть состав тяжелых нефтей и природных

битумов, изучить их основные месторождения в России, проанализировать технологии добычи и переработки данных ископаемых.

Методика исследований. Литературный поиск и обобщение данных.

Результаты и обсуждение. Природные битумы – органического происхождения полезные ископаемые, которые состоят из смеси углеводородов и их кислородных, сернистых, азотистых, металлосодержащих элементов [1, с. 6]. При нормальных условиях представляют собой твердый, вязкий или вязкопластичный продукт с плотностью 0,95-1,51 г/см³, в зависимости от количества и качества входящих в состав нефтей, т.е. их насыщенности серой. Запасы данного природного полезного ископаемого в России оцениваются в 31 млрд т, что превышает в десятки раз запасы легких и средних нефтей. Поэтому природный битум – один из главных источников компенсации запасов углеводородов. Тяжелая нефть также входит в число таких источников [3, с. 8].

В России запасы тяжелых нефтей и природного битума в сумме оцениваются в 34 млрд т. Основные ресурсы сосредоточены в трех нефтегазоносных провинциях: Западно-Сибирской, Волго-Уральской и Тимано-Печорской [4, с. 11].

Неоспоримым лидером по добыче тяжелых нефтей и природных битумов является Западно-Сибирская провинция – разрабатывается более 25% залежей. В Тимано-Печорской провинции добывается около четверти залежей, а на территории Волго-Уральской – разрабатывается порядка 40% запасов тяжелых углеводородов.

В Западно-Сибирской провинции подсчитывается более 40% запасов тяжелых нефтей и природных битумов России, однако, во многих месторождениях они характеризуются низкими значениями вязкости. Высоковязкие нефти добываются в таких месторождениях Западно-Сибирской нефтегазоносной провинции: Тазовское, Западно-Мессояхское, Северо-Комсомольское и Новопортовское. Их залежи отмечаются на глубине 790-1550 м (табл.1) [1, с. 4].

Таблица 1

Характеристика месторождений высоковязких тяжелых нефтей и природных битумов в Западно-Сибирской нефтегазовой провинции

Месторождение	Глубина залегания, м	Плотность, г/см ³	Содержание серы, %
Русское	664	0,936	0,28
Северо-Комсомольское	1056	0,940	0,71
Ван-Еганское	893	0,954	0,98
Тазовское	1076	0,938	0,19
Новопортовское	900	0,911	0,14
Западно-Мессояхское	834	0,953	0,25
Ван-Еганское	1330	0,921	0,76

Волго-Уральская провинция по запасам природных углеводородов находится на втором месте среди провинций по добыче нефти и газа в России. На территории находится порядка 510 месторождений с залежами природных битумов и тяжелых нефтей, что обеспечивает добычи более 700 млн т природных ископаемых (табл. 2) [2, с. 9].

Таблица 2

Характеристика месторождений высоковязких тяжелых нефтей и природных битумов в Волго-Уральской нефтегазовой провинции

Месторождение	Глубина залегания, м	Плотность, г/см ³	Содержание серы, %
Ромашкинское	750	0,910	2,9
Новоелховское	760	0,933	3,1
Новоелховское	1100	0,903	2,9
Новоелховское	1090	0,905	3,0
Аканское	1036	0,937	3,9

Продолжение таблицы 2

Месторождение	Глубина залегания, м	Плотность, г/см ³	Содержание серы, %
Нурлонтское	1240	0,925	3,6
Степноозерское	1345	0,926	4,9
Аксубаево-Мокшинское	927	0,924	3,67
Гремихинское	1110	0,921	2,2
Гремихинское	1150	0,986	2,0
Гремихинское	1345	0,911	1,55
Чубайское	2020	0,920	0,36
Чубайское	2029	0,962	0,36
Мишкинское	1425	0,905	3,23
Мишкинское	1490	0,922	3,47
Зимницкое	1325	0,970	5,7

Тиманово-Печорская нефтегазоносная провинция в настоящее время характеризуется всего 15% добычей нефти. На территории расположено всего 40 месторождений. Более 60% запасов тяжелых нефтей и природных битумов имеют плотность свыше 0,930 г/см³. Геологические запасы находятся на значительных глубинах, исключение – Ярегское месторождение (100-180м) [1, с. 8].

Таблица 3

Характеристика месторождений высоковязких тяжелых нефтей и природных битумов в Тиманово-Печорской нефтегазовой провинции

Месторождение	Глубина залегания, м	Плотность, г/см ³	Содержание серы, %
Усинское	1260	0,962	2,5
Ярегское	130	0,945	1,9
Ярегское	133	0,945	1,11
Ярегское	175	0,945	1,1
Среднемакарихинское	1796	0,913	2,44
Наульское	850	0,974	2,78
Наульское	950	0,994	3,41
Наульское	1180	0,942	2,15
Торавейское	970	0,948	2,35
Торавейское	1075	0,961	2,28
Торавейское	1515	0,902	2,05
Варандейское	1290	0,947	2,48
Варандейское	1625	0,901	2,0
Лабганское	1400	0,943	2,35
Южно-Торавейское	1060	0,967	2,53

Можно сделать вывод, что основные ресурсы природного битума, а также тяжелых нефтей в России расположены в пределах Западно-Сибирской нефтегазоносной провинции. Благодаря вовлечению в добычу данных видов природных полезных ископаемых позволяет восполнить минерально-сырьевую базу России.

Добыча залежей тяжелых нефтей и природных битумов различается согласно технологическим и экономическим характеристикам, в зависимости от их геологического строения, условий залегания и т.д. Выделяют три основных типа:

- карьерный и шахтный тип добычи;
- «холодные» способы добычи;
- тепловые способы разработки [4, с. 9].

В России используется шахтно-скважинный способ разработки тяжелых нефтей и природных битумов. Данный метод эффективен на глубине до 500 м. С целью повышения темпов добычи данных ископаемых в шахтно-скважинном способе выработки используют «паротепловое воздействие» на пласт, что обеспечивает высокий уровень нефтеизвлечения.

«Холодный» способ добычи в России еще только осваивается, при этом технологии данного метода заимствуются у Канады и Венесуэлы. Один из основных методов данной группы – VAPEX. Сущность заключается в закачке растворителя в пласт в режиме гравитационного дренажа, используется пара горизонтальных скважин. При закачке растворителя, образуется камера-растворитель. Нефть с помощью растворителя разжижается и стекает по камере в добывающую скважину под действием гравитационных сил.

Самым распространенным методом разработки тяжелых углеводородов в России является тепловой метод воздействия. Данная технология заимствована у канадских коллег и заключается в термодинамическом воздействии на битумонасыщенный пласт паром, воздухом и парогазом с изменением фильтрационных потоков и дальнейшим извлечением битумов низкомолекулярным окислением [1, с. 2].

Вывод. Для того, чтобы проводилась рентабельная разработка месторождений тяжелых углеводородов необходимо наличие достаточных мощностей для переработки сырья, т.к. природный битум и тяжелые нефти не являются товарным продуктом. Поэтому в России создаются и совершенствуются технологии получения из данных ископаемых синтетической и полусинтетической нефти товарного качества. Все заводы базируются на традиционных технологиях переработки нефтяных остатков: коксование, гидрокрекинг, термоочистка, висбрекинг, деасфальтизация и др.

Список литературы

1. Данилова Е.А. Тяжелые нефти России // The Chemical Journal. – 2018. – № 12. – С. 34–37.
2. Искрицкая Н.И. Экономические показатели освоения месторождений природных битумов // Нефтегазовая геология. Теория и практика. – 2015. – № 3. – С. 57–59.
3. Искрицкая Н.И. Экономическая эффективность инноваций ВНИГРИ при освоении месторождений высоковязких нефтей и природных битумов // Нефтегазовая геология. Теория и практика. – 2016. – № 1. – С. 45–48.
4. Николин И.В. Методы разработки тяжелых нефтей и природных битумов // Наука – фундамент решения технологических проблем развития России. – 2007. – № 2. – С. 31–34.

УДК 553.98

МАТРИЧНАЯ НЕФТЬ КАК НЕТРАДИЦИОННЫЙ ВИД УГЛЕВОДОРОДНОГО СЫРЬЯ

КУЦ АНАСТАСИЯ АЛЕКСАНДРОВНА,
МИХАЙЛЕНКО ВИКТОРИЯ ДМИТРИЕВНА

Магистранты
ФГБОУ ВО «Донской Государственный Технический Университет»

Научный руководитель: Дегтярь Людмила Андреевна
к.т.н., доцент
ФГБОУ ВО «Донской Государственный Технический Университет»

Аннотация: В данной статье рассматривается нетрадиционный вид углеводородного сырья – матричная нефть; приведены основные месторождения с наличием данного полезного ископаемого; описан состав и приведены данные о концентрации цветных и драгоценных металлов матричной нефти.

Ключевые слова: матричная нефть, полезные ископаемые, состав, месторождения, углеводородное сырье.

MATRIX OIL AS AN NON-TRADITIONAL TYPE OF HYDROCARBON RAW MATERIAL

Kuts Anastasia Alexandrovna,
Mikhailenko Victoria Dmitrievna

Scientific adviser: Degtyar Lyudmila Andreevna

Abstract: This article discusses an unconventional type of hydrocarbon feedstock - matrix oil; the main deposits with the presence of this mineral are given; The composition is described and data on the concentration of non-ferrous and precious metals of matrix oil are presented.

Key words: matrix oil, minerals, composition, deposits, hydrocarbon raw materials.

Введение. Впервые высокомолекулярные компоненты (ВМК) были получены в процессе изучения химического состава остатков сепарационного оборудования Оренбургского нефтегазоконденсатного месторождения еще в 1980 году. Данный продукт в своем составе имел озокерито- и церезиновые образования, твердые парафины и ряд нефтяных углеводородов. Так, при детальном изучении химического состава ВМК, был открыт новый источник нетрадиционного углеводородного сырья- матричная нефть, которая состоит из высоковязкой нефти, сланцевого газа, природных битумов и газогидратов[1,с.19].

Цель и задачи. В связи с вышеизложенным, целью работы является рассмотрение матричной нефти в качестве нетрадиционного вида углеводородного сырья. Для этого необходимо решить следующие задачи: изучить основные месторождения с наличием матричной нефти в России, ознакомиться с ее химическим составом и свойствами.

Методика исследований. Литературный поиск и обобщение данных.

Результаты и обсуждение. Фундаментальные исследования всероссийского нефтяного научно-исследовательского геологоразведочного института показали наличие в таких месторождениях, как

Карачаевское и Оренбургское, содержание не только запасов газа и газоконденсата, но и наличие запасов матричной нефти. Это высокомолекулярное сырье углеводородного сырья – смолы и асфальтены, а также углеводородного – твердые парафины, алканы, циклоалканы, масла [3, с. 22].

В зависимости от зрелости матричной нефти, наличие ВМК меняется: чем сырье более незрелое, тем ВМК содержится больше, а жидких углеводородов, соответственно, меньше. Данная незрелая нефть прежде всего связана с субкапиллярно-поровыми разностями карбонатного резервуара. Поэтому, с увеличением зрелости, высокомолекулярные компоненты преобразуются: асфальтены – смолы-масла-жидкие углеводороды более простого строения. Свойства данных компонентов сорбировать, растворять и связывать в себе газ и углеводороды, отличаются от свойств нефтей нефтяных месторождений. Что касается молекулярной массы первичных соединений (асфальтенов и смол), то они в 2 раза превышают показатели элементов, выделенных из нефти: так литоасфальтены имеют молекулярную массу из газоконденсатных месторождений -6553 а.е., а нефтяные асфальтены – 2500, литосмолы газоконденсатных месторождений- 1670 а.е., нефтяные смолы – 700 [2, с.5].

В результате, матричная нефть становится жидкой и подвижной. Также во время ее «старения» интенсивно образуются газообразные производные данного процесса – этап перехода с газоконденсатную фазу алканов, циклоалканов. Жидкая часть с более тяжелыми углеводородами становится вязкая и малоподвижная. Заполняемость коллектора такой нефтью не достигала даже порога фильтрации, следовательно, на первых этапах разработок месторождений, низкая фазовая проницаемость запрещала добычу матричной нефти наряду с газом и газоконденсатом. Именно поэтому долгое время не могли выявить залежи матричной нефти на Оренбургском НГКМ. И только на последних стадиях выработки нефти, когда давление упало и из паровой фазы в жидкую выпали основные компоненты, матричная нефть стала вновь подвижной, а плотность выросла до 0,85-0,9 г/см³ [4, с. 12].

Также при детальном изучении состава матричной нефти было выявлено наличие цветных, благородных, редких и редкоземельных металлов (табл.1,2).

Концентрации некоторых металлов очень велика, и можно сравнить с концентрациями данных элементов в месторождениях рудных полезных ископаемых.

Добыча матричной нефти значительно отличается от добычи нефти в нефтяных месторождениях и такие технологии, как закачки пласт СО И СО₂, а также широкой фракции легких углеводородов (ШФЛУ) использоваться не могу, поскольку данные технологии осаждают компоненты, что приводит к снижению проницаемости пород в местах выработки. Поэтому для добычи такого нетрадиционного сырья используют более активные реагенты, которые растворяют и извлекают из пласта всех ВМК. К таким компонентам относятся жидкие ароматические углеводороды- толуол, смолы пиролиза и др. Циклическое воздействие на ВМК ароматическими углеводородами снижает их степень набухания, что приводит к улучшению проницаемости субкапиллярно-поровой матрицы [2, с. 7].

Таблица 1

Содержание цветных и благородных металлов в матричной нефти

№	Металл	Концентрация
1	Олово	До 40 г/т
2	Хром	До 1500 г/т
3	Титан	До 3000 г/т
4	Свинец	До 1000 г/т
5	Медь	До 600 г/т
6	Молибден	До 10 г/т
7	Серебро	До 3 г/т
8	Цинк	До 1000 г/т
9	Никель	До 1500 г/т

Таблица 2

Содержание редких и редкоземельных металлов в матричной нефти

№	Металл	Концентрация
1	Ваннадий	До 1000 г/т
2	Иттербий	До 0,8 г/т
3	Стронций	До 2000 г/т
4	Итторий	До 60 г/т
5	Мышьяк	До 300 г/т
6	Германий	До 3 г/т
7	Галлий	До 200 г/т

Карбонатная матрица под воздействием ароматических углеводородов снижает степень гидрофильности, освобождает связанные нормальные углеводороды, таким образом восстанавливается физико-химическое равновесие и освобождается ранее сорбированный газ и газоконденсат и происходит добыча газа и конденсата вместе с матричной нефтью.

Стоит отметить, что на сегодняшний день существуют проекты по разработке технологий добычи матричной нефти газоконденсатных и нефтегазоконденсатных месторождений в Оренбургском газохимическом комплексе с целью увеличения компонентноотдачи на ОНГКМ и увеличение сырьевой базы [3, с.8].

Вывод. Матричная нефть – трудноизвлекаемый ресурс газоконденсатных и нефтегазоконденсатных месторождений, который имеет перспективы в дальнейшей разработке и переработке. По данным на 2015 год запасы матричной нефти составляют 6 млрд тонн нефтяного эквивалента. Таким образом, создание новых технологий по добыче и переработке данного нетрадиционного полезного ископаемого является актуальным направлением.

Список литературы

1. Дмитриевский А.Н. Нетрадиционные ресурсы нефти и газа России: проблемы и перспективы освоения // Электронный научный журнал «Георесурсы, геоэнергетика, геополитика». 2014. № 2 (10). С. 1-4. URL: http://oilgasjournal.ru/vol_10/dmitrievsky.pdf (дата обращения 28.11.2015).
2. Горячева А. Что такое нетрадиционная нефть? // Нефть России. 2014. № 10. С. 28-32. URL: <http://neftrossii.ru/content/chto-takoe-netradicionnaya-neft> (дата обращения 18.11.2019).
3. Обжиров А.И. Взаимосвязь традиционных и нетрадиционных ресурсов углеводородов // Электронный научный журнал «Георесурсы, геоэнергетика, геополитика». 2014. № 2 (10). С. 1-9. URL: http://oilgasjournal.ru/vol_10/obzhirov.pdf (дата обращения 20.11.2019).
4. Якуцени В.П., Петрова Ю.Э., Суханов А.А. Нетрадиционные ресурсы углеводородов – резерв для восполнения сырьевой базы нефти и газа России // Нефтегазовая геология. Теория и практика: эл. науч. изд. 2009. Т. 4. № 1. С. 1-20. URL: http://www.ngtp.ru/rub/9/11_2009.pdf (дата обращения 15.11.2019)

ТЕХНИЧЕСКИЕ НАУКИ

УДК 625.144

ТЕХНОЛОГИЯ ШЛИФОВАНИЯ РЕЛЬСОВ НА ВЫСОКОСКОРОСТНЫХ МАГИСТРАЛЯХ

ЕФРЕМОВА ЕЛЕНА СЕРГЕЕВНА,

Студент

РАХЧЕЕВ ВАЛЕРИЙ ГЕННАДЬЕВИЧ,

д.т.н., профессор

МАКСИМОВ ИЛЬЯ СЕРГЕЕВИЧ

ст. преподаватель

ФГБОУ ВО «Самарский государственный университет путей сообщения»

Аннотация: В статье рассматривается новый способ шлифования рельсов на высокоскоростных магистралях РЖД и за рубежом, основанный на одновременном шлифовании обоих рельсов одним абразивным кругом. Применение данного способа позволяет уменьшить воздействие колёс подвижного состава на железнодорожный путь и повысить комфортность движения поездов.

Ключевые слова: Абразивная обработка, шлифование рельсов, железнодорожный путь

Перспективы повышения скоростей движения поездов на ряде направлений сети железных дорог РФ, а также создания специализированных магистралей для пассажирских перевозок со скоростями движения поездов до 200 км/ч и более требуют проведения комплексных мер, которые позволили бы снизить силы взаимодействия пути и подвижного состава [1].

Одним из основных факторов, определяющих уровень сил взаимодействия, является величина неровностей на поверхности катания головки рельсов. В соответствии с классификацией дефектов рельсов НТД/ЦП-2-93 неровности подразделяются : на короткие (30-250 мм) рифли (деф. 49) и длинные (250-1500 мм) волны (деф. 40). Эти короткие и длинные неровности являются переодическими, т.е. повторяющимися через относительно равные промежутки.

Кроме того на поверхности катания головки рельсов встречаются и одиночные неровности, несущие случайный характер расположения. К ним относятся дефекты 41.1-2 и 43 (смятие в стыке, или вне стыка из-за недостаточной прочности металла) и дефект 46.3 (смятие в зоне сварного стыка).

Для улучшения условий взаимодействия колеса подвижного состава с рельсами широко применяется профильное шлифование рельсошлифовальными поездами (РШП-48) с активными рабочими органами [2]. Шлифование головки рельсов в пути достигается абразивной обработкой вращающимися кругами торцом круга. Каждый абразивный круг вращается вокруг собственной оси и снимает с рельса полосу металла определённой шириной при продольной подаче рельсошлифовального поезда вдоль рельса. При этом каждый абразивный круг обрабатывает только один рельс железнодорожного пути (Рисунок 1).

Учитывая, что внешний диаметр абразивного круга всего 320 мм, то неровности головки рельсов исправляются незначительно, т.е. каждый круг в процессе съёма металла практически повторяет неровности продольного профиля рельсов (сохраняется технологическая наследственность). Кроме того, за счёт отдельной обработки рельсов, волнистость каждого рельса индивидуальна. Это создает дополнительное сопротивление пути и подвижного состава.



Рис. 1. Схема существующего способа шлифования рельсов: 1-шлифовальный круг; 2-рельс

При изучении условий взаимодействия колёс подвижного состава с головкой рельсов нашими исследованиями установлено, что контакт колёс с рельсами происходит по узкой полосе (20-30 мм). (Рис. 2).

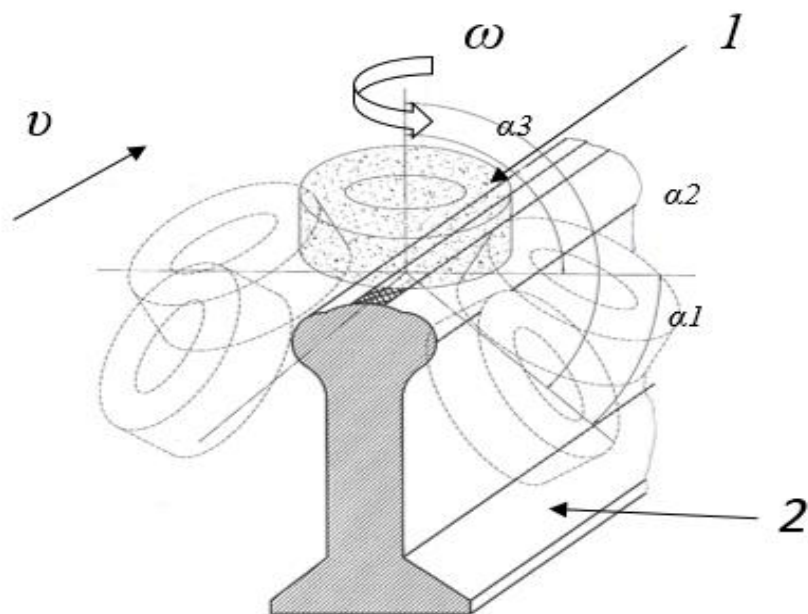

Рис. 2. Железнодорожный путь

Поэтому, шлифование головки рельсов по всему профилю, т.е. по существующей технологии, является необязательным. Для снижения волнистости рельсов на скоростных линиях РЖД и за рубежом предлагается способ одновременного шлифования рельсов (Рисунок 3).

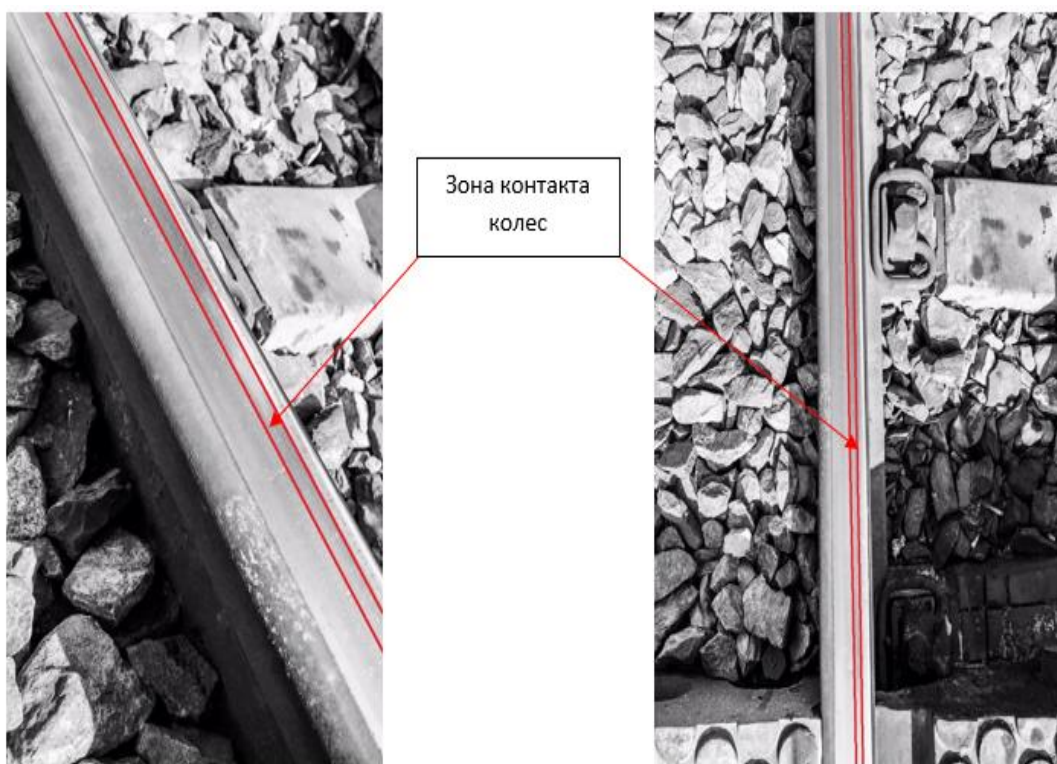

Рис. 3. Схема нового способа шлифования рельс: 1-шлифовальный круг; 2-рельсы железнодорожного пути

Шлифование обоих рельсов производится одновременно одним кругом диаметром 1600 мм. Обработке подвергаются только дорожки, по которым происходит контакт колёс подвижного состава. За счёт значительного диаметра шлифовального круга короткие волны на рельсах исчезают, а длинные существенно уменьшаются. Кроме того, одновременная обработка одним кругом обоих рельсов позволяет иметь в одной горизонтальной плоскости обе дорожки качения рельсов.

Предполагаемая технология уменьшает динамическое воздействие колёс подвижного состава на железнодорожный путь и повышает комфортность движения поездов, особенно пассажирских.

Список литературы

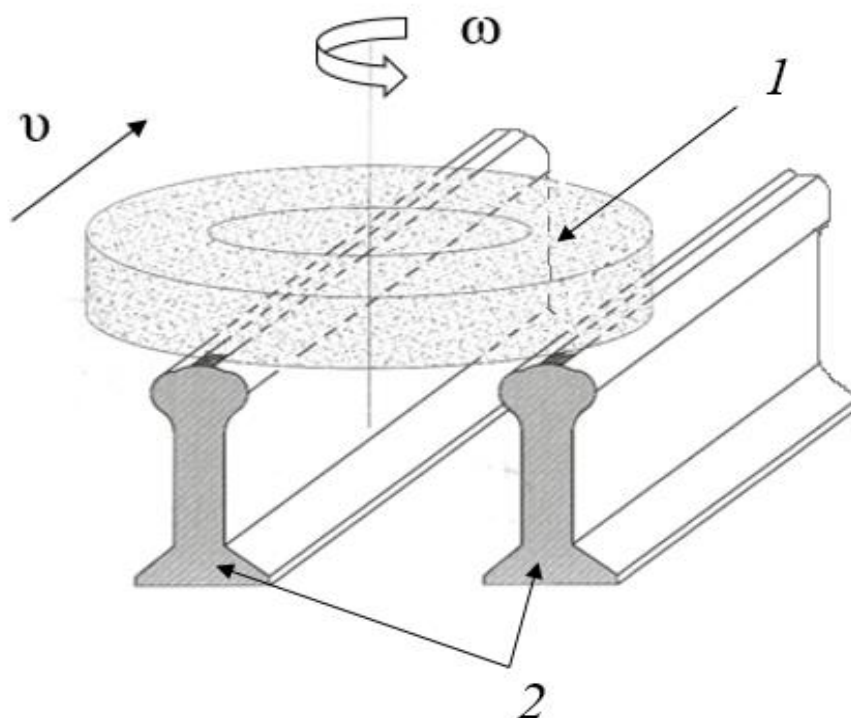
1. Альбрехт В.Г. и др. Профильная обработка рельсов шлифовальными поездами с активными органами: монография. М: ТЕХИНФОРМ, 1999. 93с.
2. Понович М.В., Бугаенко В.М. Путевые машины: монография. М.: Транспортная книга, 2009. с. 367-372.

УДК 69

ИСПОЛЬЗОВАНИЕ МЕЛКОЗЕРНИСТОЙ БЕТОННОЙ СМЕСИ ПРИ СТРОИТЕЛЬСТВЕ МОСКОВСКОГО МЕТРО МЕТОДОМ ТОРКРЕТИРОВАНИЯ

ГОЛОВКО АЛЕКСАНДР СЕРГЕЕВИЧинженер ПТО
ООО “Энергокомплекс”

Аннотация. Исследована перспективность применения набрызг-бетона, состоящего из мелкозернистой бетонной смеси при строительстве московского метро. Применение торкрет-бетона на основе мелкозернистой бетонной смеси имеет преимущества при проведении строительных работ: сокращает сроки проведения работ за счёт высокой скорости транспортирования по трубопроводу быстротвердеющего состава; обладает хорошей адгезией при взаимодействии с другими материалами; плотная структура воссоздаёт защитную водонепроницаемость, что позволяет применять её в подземном строительстве на конструкциях, которые испытывают высокое давление грунтовых вод; применение металлической сетки, в составе несущего каркаса, допускает создание тонкостенных оболочек купольных сводов при подземном строительстве; воссоздаётся высокопрочностной армированный слой большой величины, обладающий высокой адгезией к горной породе, при использовании металлической сетки, стального рамного основания, анкерного крепежа и добавления в состав смеси диспергированного стального или углеродного волокна, последнее обстоятельство открывает широкие возможности при обустройстве тоннелей больших размеров.

Ключевые слова: торкретирование, торкрет-бетон, набрызг-бетон, строительство метро, обустройство тоннелей, мелкозернистая бетонная смесь, торкрет оборудование, сухое, полусухое, мокрое торкретирование.

THE USE OF FINE-GRAINED CONCRETE MIXTURE IN THE CONSTRUCTION OF THE MOSCOW METRO BY SHOTCRETE

Golovko Aleksandr Sergeevich

Annotation. The prospects of using sprayed concrete consisting of fine-grained concrete mixture in the construction of the Moscow metro are investigated. The use of shotcrete on the basis of fine-grained concrete mixture has advantages during construction works: it reduces the time of work due to the high speed of transportation through the pipeline of fast-hardening composition; it has good adhesion when interacting with other materials; the dense structure recreates the protective water resistance, which allows it to be used in underground construction on structures that experience high groundwater pressure; the use of metal mesh, as part of the supporting frame, allows the creation of thin-walled shells of dome arches in underground construction; recreated high-strength reinforced layer of large size, with high adhesion to the rock, with the use of metal mesh, steel frame base, anchor fasteners and the addition of a mixture of dispersed steel or carbon fiber, the latter circumstance opens up opportunities for the construction of large tunnels.

Keywords: shotcrete, shotcrete-concrete, spray-concrete, metro construction, tunnel construction, fine-

grained concrete mix, shotcrete equipment, dry, semi-dry, wet shotcrete.

В основе применения торкрет-бетона лежат его функциональные возможности по поддержанию сводов и арок тоннелей, земляных и горных склонов. Он сочетает в себе защитную и укрепляющую функции. Исключает применение опалубочных конструкций на строительном объекте. Транспортировка торкрет-бетонной смеси осуществляется по гибкому трубопроводу, что открывает широкие возможности по удобству применения в сложных и стеснённых условиях, в том числе и тоннелях московского метро [1—3].

Обеспечить движение городу должен будет мощный железно-рельсовый каркас возведённых дорог. И Москва серьёзно работает в этом направлении. Город поставил перед собой задачу обеспечить 95% населению столицы пешую доступность к объектам Метрополитена. Если это не удастся сделать - город просто встанет в одной гигантской пробке. Сегодня это просто жизненная необходимость.

Адресная инвестиционная программа (АИП) г. Москвы (опубликована на сайте мэрии Москвы) выделяет на это 2 триллиона рублей на период с 2011 по 2024 годы. На период с 2020 по 2014 годы будет выделено 700 миллиардов рублей. В то время как, в период 2011 по 2019 годы город израсходовал 855 миллиардов рублей. Только до конца этого года будет потрачено 176 миллиардов рублей.

Использование торкрет – бетона с мелкозернистой бетонной основой при строительстве московского метро имеет, под собой, широкие возможности:

- воссоздание однородного состава тонкозернистой смеси, в составе наносимого бетонного слоя;
- высокая тиксотропия мелкозернистой бетонной смеси позволяет рационально наносить состав, что достигается благодаря низкому водоцементному отношению В/Ц;
- арматурный сетчатый каркас позволяет воссоздавать подземные сооружения из тонкостенных арок и купольных сводов;
- воссоздание прочной бетонного слоя различной толщины;
- метод набрызга мелкозернистого бетонного покрытия позволяет производить унификацию нанесённого слоя путём сглаживания всех образующихся неровностей во время производства работ;
- там, где, предстоит возведение крупно-тоннельных сооружений целесообразно использовать стальную раму закреплённую анкерами и металлическую сетку. В результате чего, удастся достичь от 5 до 10 см армированного торкрет-бетонного слоя. Такой слой будет обладать не только хорошими прочностными характеристиками, но и высокой адгезией к горным породам. Состав такой смеси может состоять из углеродного волокна или диспергированной стальной фибры;
- там, где грунтовые воды создают высокое давление на возводимые подземные конструкции, целесообразно применение мелкозернистой торкрет-бетонной смеси, так как она имеет хорошие свойства водонепроницаемости;
- возможности использования местных строительных материалов в составе торкрет-бетонной смеси, которые в свою очередь снизят себестоимость конечного продукта по отношению к крупнозернистому бетону.

Следует добавить, что улучшение структуры, для придания высоких эксплуатационных свойств, органоминеральными добавками в составе с тонковолокнистым мелко - дисперсным наполнителем, имеет широкие возможности применения в строительстве при возведении различных объектов, в том числе и московского метро.

Доказана прямая взаимосвязь между снижением скорости корроирования стальной арматуры и повышенной плотностью высококачественной модифицированной мелкозернистой бетонной смесью. А это, в свою очередь, приводит к увеличению срока службы железобетонных сооружений, обустроенных на основе мелкозернистого торкрет-бетона.

Этой связи, становится очевидной роль высококачественного мелкозернистого бетона, как очень перспективного строительного материала, который может применяться при строительстве тоннелей московского метро, при возведении иных подземных сооружений. Он так же применим при возведении

высотных зданий с армированным каркасом из монолитного бетона. На океанском шельфе для нефтегазо добычи при использовании железобетонной платформы. При строительстве подземных городов.

На сегодня известны три метода производства работ по торкретированию.

Это мокрый метод, именуемый ещё методом пневмобетонирования. Сухой и полусухой методы. Основное отличие данных методов состоит в том, компоненты-заполнители, которые загружены в смеситель, имеют ту или иную степень влажности. А также важную роль играет количество добавляемой воды (или водного дисперсного раствора), различных химических добавок. Одним словом, всё то, что влияет на приготовление нужного консистенционного состава, чтобы получить необходимую влажность мелкозернистой бетонной смеси. Важным отличием является и способ транспортировки мелкозернистой бетонной смеси к месту проведения работ.

Сухой метод торкретирования. Данный метод сухого торкретирования подразумевает загрузку в смеситель всех необходимых производных компонентов, из состава мелкозернистой смеси, к которым следует отнести цемент с минеральными добавками, иные сухие и дисперсно-волокнистые заполнители. Откуда при помощи сжатого воздуха состав подаётся в рабочее сопло. В основании рабочего сопла все компоненты, из состава мелкозернистой смеси, смешиваются водно-дисперсионным раствором или водой, в составе которой находятся уже растворённые химические добавки. Это могут быть ускорители схватывания или твердения. После чего, мелкозернистая бетонная смесь, которую удалось получить, под воздействием сжатого воздуха при большой скорости движущих частиц, из состава мелкозернистой бетонной смеси, напыляется рабочим соплом на наносимую поверхность, где происходит её уплотнение при ударе с торкретированной поверхностью (Рис.1).



Рис. 1. Метод сухого торкретирования

Основные аспекты сухого метода торкретирования:

- низкое водоцементное отношение на уровне $V/C < 0,2$, где потребности в воде, определены гидратацией цемента, в то время как, отсутствует необходимость увеличивать подвижность бетонного состава смеси.

- достаточно высокий уровень производительности.
- затворять водой предварительно состав мелкозернистой бетонной смеси не требуется.
- транспортировка бетонной смеси на большие расстояния по трубопроводу.
- высокие эксплуатационные возможности и длительный безремонтный цикл торкрет установок.
- простота обслуживания торкрет установок.
- редкий засор трубопровода,
- понятная простота и лёгкость при чистке торкрет установок.

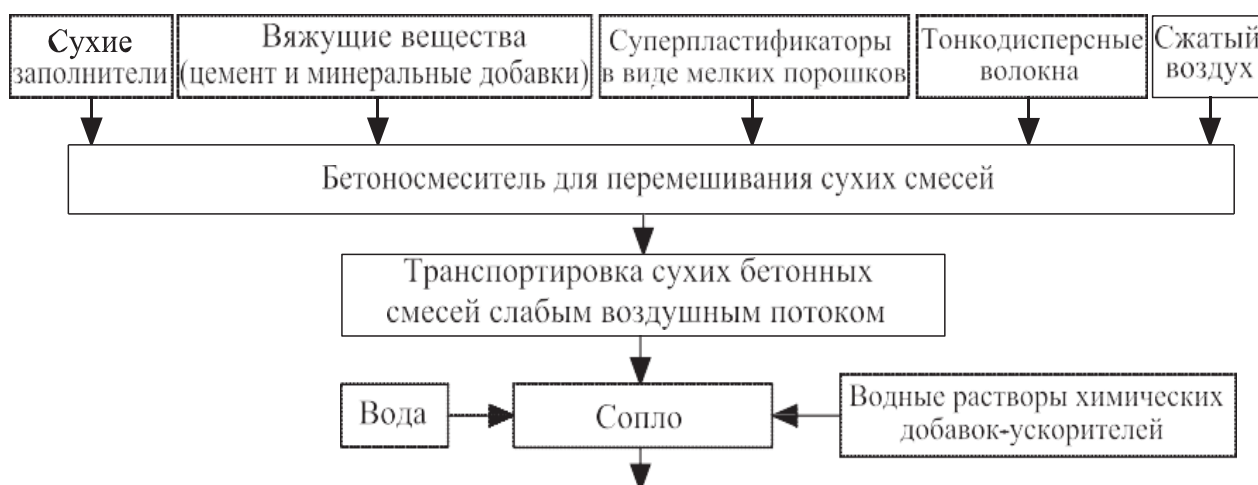
К недостаткам сухого метода торкретирования следует отнести высокое пылеобразование. Этот аспект негативно сказывается на окружающей среде и здоровье обслуживающего персонала. Данный

метод отличают большие потери исходного сырья, которое может достигать 20-30%.

Полусухой метод торкретирования. Данную технологию отличает использование заполнителей при их естественной влажности, которая составляет от 3 до 5%. Или же их предварительно смачивают, чтобы уменьшить пылеобразование. После этого, слегка увлажнённый состав мелкозернистой бетонной смеси, засыпается в бункер бетономешалки, и уже оттуда по трубопроводу, с помощью сжатого воздуха, поступает в рабочее сопло. Где происходит процесс смешивания с не большим количеством водно-дисперсного раствора или воды, различных химических добавок-ускорителей. После чего состав набрызгивается на рабочую поверхность. Технологические аспекты и состав используемого оборудования аналогичны сухому методу торкретирования.



Рис. 2 Метод полусухого торкретирования

Данный метод уменьшает пылеобразование, которое образуется в момент подачи сырьевой группы материалов в накопительный бункер смесителя (Рис.2)

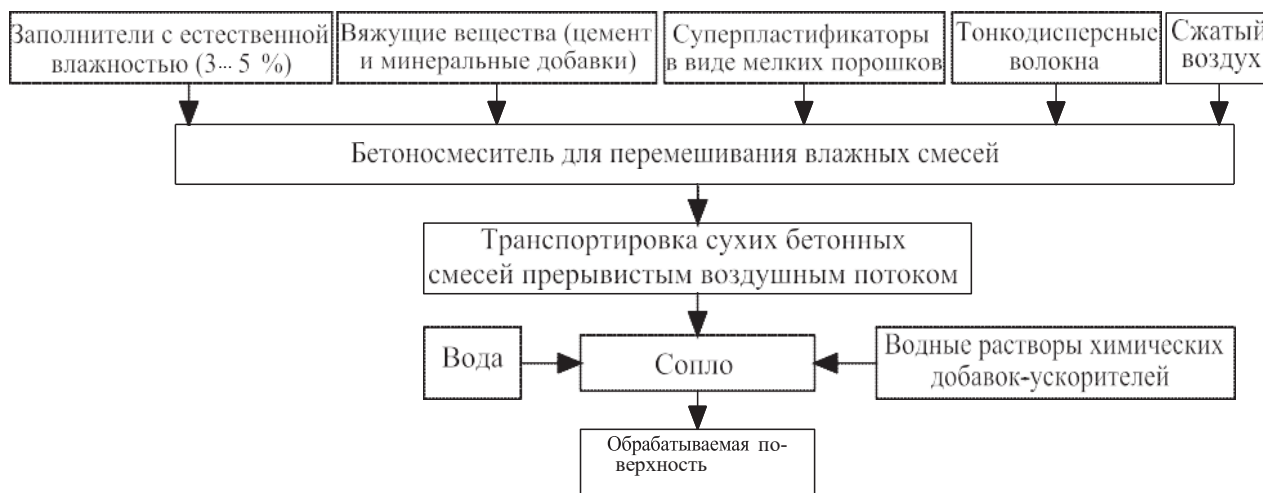

Рис. 3. Метод мокрого торкретирования

Мокрый метод торкретирования. Мокрый метод подразумевает процесс смешивания компонентного сырьевого состава смеси с составом водного раствора, непосредственно в бункере бетоносмесителя. Из бетоносмесителя с помощью насоса мелкозернистая бетонная смесь транспортируется по трубопроводу, через рабочее сопло, непосредственно к месту проведения работ. Роль сжатого воздуха, который нагнетается компрессором в систему, состоит в том, таким образом,

задаётся ускорение произведённому бетонному составу с последующим направлением непосредственно на наносимую поверхность горной породы, в момент удара о которую, происходят уплотнительные процессы наносимого бетонного состава (Рис.3)

Основные положительные аспекты сухого метода торкретирования заключаются в следующем:

- получение качественного нанесённого поверхностного слоя, по окончании воспроизводства работ, достигается при помощи высокопроизводительного скоростного транспортирования по трубопроводу мелкозернистого бетонного состава смеси с образованием наименьшего количества пыли.

- однородный состав транспортируемой по трубопроводу мелкозернистой бетонной смеси.

- низкий уровень отскока набрызг-бетона приводит, в целом, к уменьшению отходов, которые невозможно вновь вовлечь в рабочий процесс, изготавливая следующие партии смеси.

- как один из эффективных способов получения бетона с высокопрочностными характеристиками на сжатие до В90.

- высокая производительность при воспроизводстве работ достигается за счёт применения готового состава набрызг-бетона, доставляемого автобетоносмесителями, непосредственно, на объект ведения строительства.

Мокрый метод торкретирования, к сожалению, не лишён и недостатков. К ним следует отнести высокую вероятность провисания бетонной корки при нанесении мелкозернистого состава на намокаемую грунтовыми водами рабочую поверхность скальных пород.

При строительстве московского метро в ходе обустройства тоннеля идущего от ДЭПО Руднево был использован метод сухого торкретирования с использованием оборудования отечественного производства ВМ70, С68. На других станциях московского метро, подрядчики используют широкую линейку промышленного оборудования: это бетоносмесители китайского производства YJ65, YB50, или американские модели Aliva 500, Aliva 250 для применения мокрого и сухого метода набрызг-бетона, где применён вал нового торсионного типа [5, 7].

На сегодняшний день торкрет - бетон снискал широкое применение. Это могут быть различные опорные конструкции в качестве временной структурной защиты. Но и в качестве несущих сооружений, где основную функцию выполняет оболочковый состав из мелкозернистой бетонной смеси

Воссозданный в сложных системах горных пород (Рис.4).



Рис.4. Применение торкрет-фибробетонных защитных покрытий и торкрет-бетонной корки при сооружении туннелей

При строительстве и обустройстве тоннелей московского метро, в качестве варианта использования мокрого метода торкретирования, с применением мелкозернистого состава бетонной смеси, может быть предложена следующая технология (Рис.5).

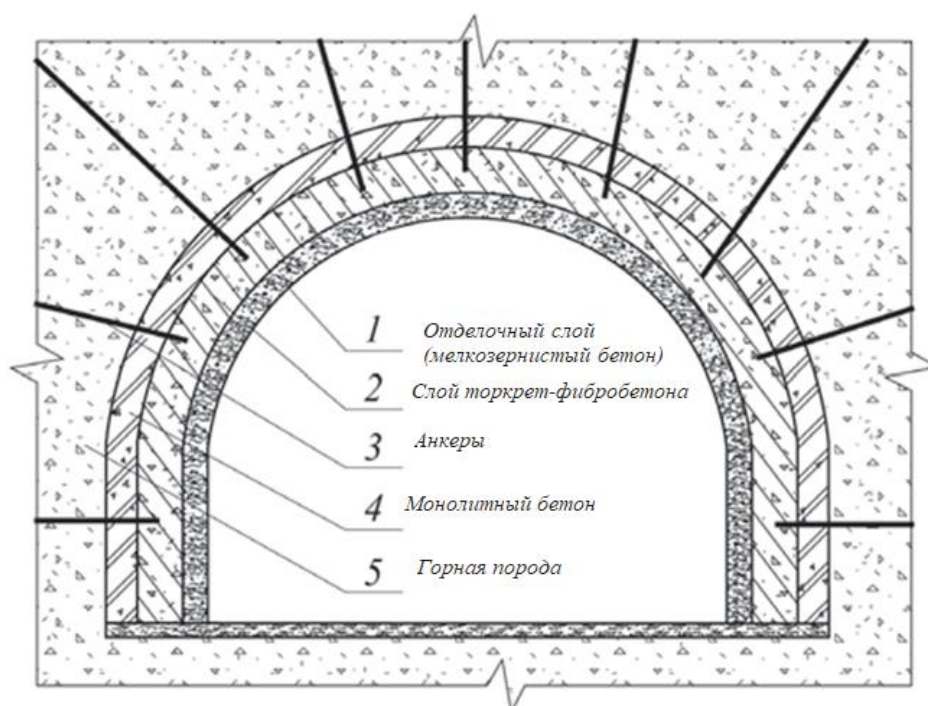

Рис. 5. Технологическая схема получения торкрет-бетона из мелкозернистой бетонной смеси по мокрому методу: 1 — пневматические шланги; 2 — заслонка; 3 — пневмокамера; 4 — кран шаровой; 5 — сопло

Данная технология предполагает следовать указанной последовательности при выполнении следующих технологических операций:

1. производится перемешивание песка, термоактивированной золы-уноса, цемента до однородного состояния сырьевых компонентов смеси. Для этого можно использовать двухвальную лопастной смеситель. Он позволит смешивать различный компонентный состав с разным массовым объёмом. В качестве мелкого заполнителя возможно использование природного песка, смеси природных песков, песков из отсева дробления. Подмосковный угольный бассейн бурых углей служит источником получения термоактивированной золы - уноса. Введение золы уноса в состав цементной мелкозернистой смеси имеет ряд преимуществ: - снижение себестоимости без потери технических характеристик:

- снижение водоцементного отношения;
- повышение сульфатостойкости;
- уменьшение тепловыделения;
- снижение деформаций усадки-набухания;
- уменьшение пористой структуры;
- способ предотвратить высолообразование

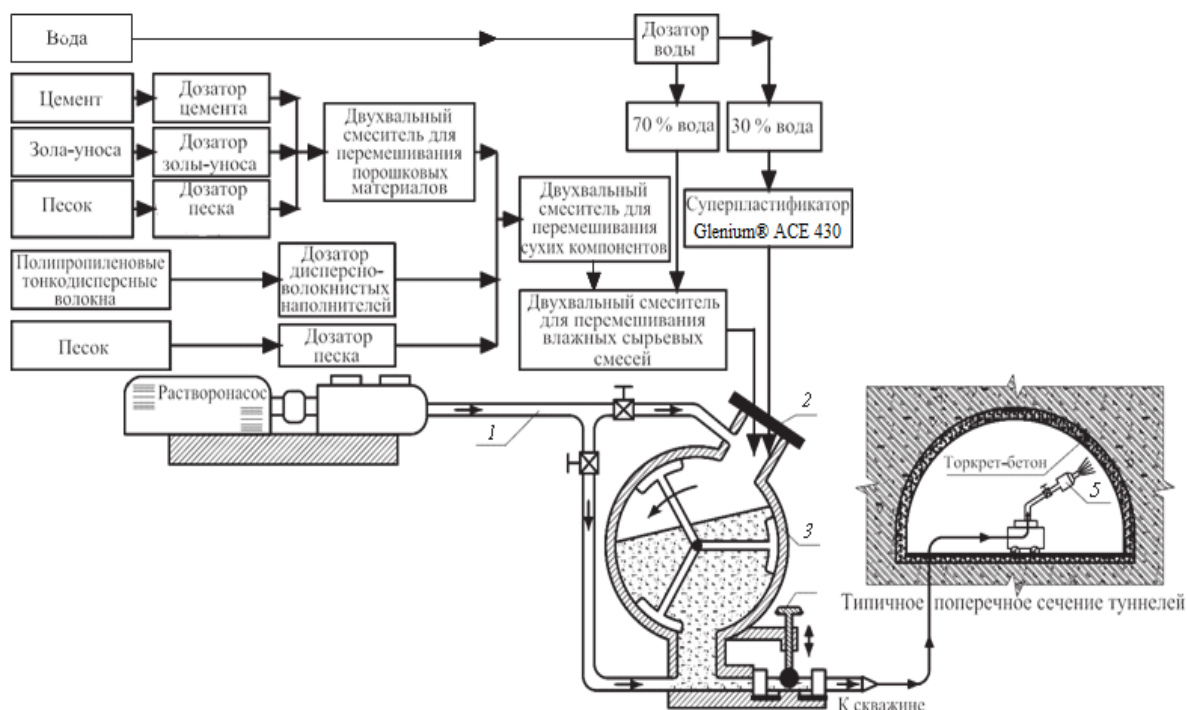
Само же применение золы-уноса, источником которой служат отвалы гидрозолоудаления тепловых электростанций, как сырьевого компонента-заполнителя для мелкозернистой бетонной смеси, регламентировано ГОСТ 25529-83.

2. производится перемешивание, указанного выше, сырьевого состава с токодисперсионным

волокном на основе полипропилена. Всё это продельвается всё в том же двухвальном лопастном смесителе, до однородного состава;

3. производится перемешивание суперпластификатора Glenium® ACE 430 с водой в пропорциях равных 30% от общего объёма, с целью получения раствора полисилатного эфира определённого состава и конфигурации;

4. производится рядом одновременное перемешивание сухого сырьевого состава, который состоит из песка, цемента, золы-уноса, тонкодисперсионного волокна с водой. Следует получить влажный однородный сырьевой состав;

5. производится перемешивание полученного сырьевого состава и приготовленного параллельно раствора полисилатного эфира (суперпластификатора). Всё это продельвается в бетоносмесителе, имеющим лопасти. Процесс перемешивания осуществляется до получения однородного мелкозернистого бетонного состава.

После чего, полученный однородный мелкозернистый бетонный состав транспортируется по трубопроводу, при помощи насоса пока не достигнет рабочего сопла, которое расположено вблизи рабочей поверхности. Нагнетаемый компрессором сжатый воздух заставляет бетонный состав мелкозернистой смеси ускоряться. Далее происходит набрызг-бетона на рабочую поверхность горной породы. При соприкосновении с породой бетонная смесь уплотняется. Таким образом образуется слой набрызг-бетона в составе свода обустройстваемого тоннеля.

Полученный результат апробации и исследования допускает следующие выводы:

- предложенный мелкозернистый состав бетонной смеси, в состав которого входит суперпластификатор Glenium® ACE 430 раствора полисилатного эфира определённого состава и конфигурации, нанесённый методом набрызг-бетона, обладает низким водоцементным отношением. Этот показатель обуславливает схватывание и затвердевание наносимого состава. И это, несмотря на содержание в составе порошкообразного тонкодисперсионного волокна, которое требует заметного водопотребления;

- сжатый воздух, необходимый для постоянного транспортирования мелкозернистого бетонного состава по трубопроводу, играет не маловажную роль. Его давление варьируется в зависимости от влажности и вязкости наносимого торкрет-бетона.

Список литературы

1. Руководство по нанесению материалов «Парад» методом торкретирования при возведении, ремонте и восстановлении строительных конструкций зданий и сооружений. Шифр м10.1/06. М., 2006, 28 с.
2. ТУ 5745-001-16216892-06 торкрет-бетон. технические условия. М., 2006. 10 с.
3. Баженов Ю.М., Демьянова В.С., Калашников В.И. Модифицированные высококачественные бетоны. М. Издательство АСВ, 2006, 368 с.
4. Баженов Ю.М. Современная технология бетона // научные достижения в исследованиях о новых современных строительных материалах совместный междунар. науч. симпозиум. Ханой, 2006. С. 12—18.
5. Баженов Ю.М. Использование наносистем в строительном материаловедении // вопросы применения нано технологий в строительстве: сб. докладов участников круглого стола. М. МГСУ, 2009. С. 4—8.
6. Баженов Ю.М. Многокомпонентные мелкозернистые бетоны // Строительные материалы, оборудование, технологии XXI века. 2001. № 10. С. 24.
7. Баженов Ю.М. Высококачественный тонкозернистый бетон // Строительные материалы. 2000. № 2. С. 24—25.
8. Schmidt M., Fehling E., Geisenhanslüke C., editors. ultra high performance concrete (uHPC). Proceedings of the international symposium on ultra High Performance Concrete, Kassel, germany. university of Kassel, germany, september 13—15, 2004. 884 p. available at: <http://www.uni->

kassel.de/upress/online/frei/978-3-89958-086-0.volltext.frei.pdf.

9. Алексахин С.В., Булгаков Б.И. Получение мелкозернистых бетонов с высокими эксплуатационными показателями // Сборник научных трудов института строительства и архитектуры М.: КЮГ, 2012. С. 12—13.

10. Алексахин С.В., Булгаков Б.И. Мелкозернистый бетон для гидротехнического строительства, модифицированный комплексной органоминеральной добавкой // вестник МГСУ. 2013. № 8. С. 97—103.

11. Ляпидевская О.Б., Безуглова Е.А., Самотесова Н.В. Новый гидроизоляционный материал на минеральной основе для защиты подземных сооружений от воздействия агрессивной среды // вестник МГСУ. 2011. № 1—1. С. 126—130.

12. Стенечкина К.С., Алимов Л.А., Александрова О.В. Кинетика твердения бетонов, легированных наномодификаторами // научное обозрение. 2015. № 14. С. 181—187.

13. Гиндин Н.Н., Гусенков А.С. Мелкозернистые бетоны на высевке от производства известкового щебня // Строительные материалы, оборудование и технологии XXI века. 2005. № 9. С. 18—20.

© А. С. Головки 2019

УДК 721

IT-ТЕХНОЛОГИИ В СТРОИТЕЛЬСТВЕ

ОРЛОВ НИКОЛАЙ ВАЛЕРЬЕВИЧ,
ИВАНОВА АЛЁНА КОНСТАНТИНОВНА

Магистранты

ФГБОУ ВО «Сибирский государственный университет науки и технологий имени М.Ф. Решетнёва»

Аннотация: IT-технологии востребованы практически во всех областях, и строительная индустрия не стала исключением. Информационные модели строящихся объектов, или BIM-технологии, уже давно применяются во всём мире: в Великобритании, к примеру, все финансируемые государством строительные проекты уже осуществляются в соответствии со стандартами BIM, активно используют технологию в Японии и США. Неизменно растут требования к качеству проектов, и срокам их выполнения. Темпы морального устаревания изделий сегодня таковы, что поставленные на конвейер новые образцы часто уже не соответствуют современным требованиям. Осуществление этих требований стало возможным на основе широкого применения средств ЭВМ на всех этапах производства.

Ключевые слова: информационные технологии, BIM-технологии, умный дом, современное строительство, программное обеспечение, микроконтроллер, IT-технологии.

IT-TECHNOLOGIES IN CONSTRUCTION

Orlov Nikolay Valerevich,
Ivanova Alyona Konstantinovna

Abstract: IT technologies are in demand in almost all areas, and the construction industry was no exception. Information models of facilities under construction, or BIM technologies, have long been used around the world: in the UK, for example, all state-funded construction projects are already being implemented in accordance with BIM standards, and they are actively using technology in Japan and the USA. Requirements for the quality of projects and the timing of their implementation are constantly growing. The pace of obsolescence of products today is such that new designs delivered to the conveyor often no longer meet modern requirements. The implementation of these requirements has become possible through the widespread use of computer hardware at all stages of production.

Key words: information technology, BIM technology, smart home, modern construction, software, microcontroller, IT technology.

В строительстве IT-технологии помогают спроектировать готовое решение и определить стоимость строительства. В России широко распространено прикладное программное обеспечение для проектировщиков. Например, системы как AutoCAD, или Allplan постоянно улучшаются и развиваются, учитывая потребности современного проектирования и визуализации объектов [2]. Чаще всего строительство объектов производится методом, который называется поточный. Смысл состоит в определении ритма и шага потока, после чего рассчитывается численность и количество механизмов, бригад, оценивается продолжительность стройки и срок завершения. В проектных организациях большое количество работы выполняется в том числе и в давно известных программах, таких как Word и Excel. В России по планам Минстроя, применение информационного моделирования зданий при проектировании объектов, которые финансируются за счёт средств госбюджета, вскоре может стать обязательным [1].

Большое количество объектов требуют серьёзного IT-оснащения, в качестве примера можно привести аэропорт, такой объект должен быть обеспечен мощной IT-инфраструктурой, в которую включаются системы безопасности, в том числе и антивирусные защитные системы, видеонаблюдение, телефонная и видео связь, центр по обработке данных системы пожаротушения и т.д. Современное зданием может содержать более 25 различных систем, все они отличаются не только назначением, но и принципом работы. Системы могут быть механические, транспортные, гидравлические, электрические и т.д.

Без применения IT-технологий, невозможно было бы представить «интеллектуальное здание». Такое здание можно считать за полноценный компьютер, который запрограммирован на автономное управление всеми коммуникациями по заданному алгоритму. Благодаря различным датчикам система дома понимает, что происходит, и реагирует на изменение параметров. Способность автоматически принимать решение в зависимости от сложившихся обстоятельств и является основной ценностью «интеллектуального здания». Вся информация в удобном для пользователя виде выводится на единый дисплей управляющего компьютера [4]. Система управления зданием представляет собой аппаратно-программный комплекс, осуществляющий сбор, хранение и анализ данных от различных систем, а также управление работой этих систем через сетевые контроллеры [3]. Сетевые контроллеры, использующие открытые протоколы и стандарты передачи данных, необходимы для контроля и управления работой инженерных систем. Также сетевые контроллеры производят обмен данными с другими контроллерами системы управления зданием. На основе собранной информации сетевые контроллеры автономно посылают управляющие команды на контроллеры инженерных систем в рамках, заложенных в них алгоритмов реакции на события в штатных или нештатных ситуациях. Например, при наступлении темноты будет включено освещение, при повреждении трубы, перекрывается водоснабжение, и пр.



Рис. 1. Пример проекта «интеллектуального здания»

Подводя итоги по вышеизложенному материалу можно утверждать, что информационные технологии широко применяются в такой сфере как строительство. Они востребованы как в проектах небольших индивидуальных домов, так и в огромных промышленных комплексах. Имеющие развитые, со

сложной иерархией инженерные сети и системы. Позволяющие управлять любыми процессами с недостижимой ранее эффективностью и безопасностью. Также необходимо отметить, что и непосредственно процесс строительства, в современных условиях не мыслим, без применения широкого спектра программно-аппаратных средств и IT-технологий.

Список литературы

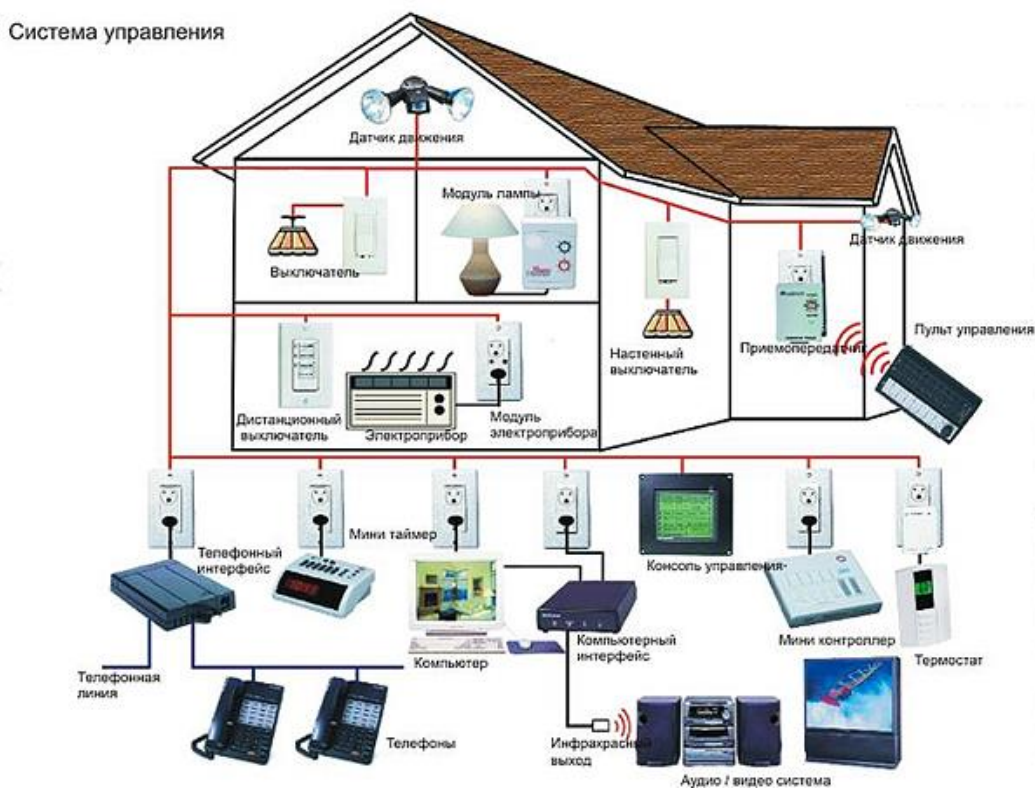
1. IT-технологии в строительстве и архитектуре [Электронный ресурс] – режим доступа: https://www.karma-group.ru/construction_architecture/ (дата обращения 22.10.2019)
2. IT-технологии в строительстве [Электронный ресурс] – режим доступа: <https://cutt.ly/VeNbuwH> (дата обращения 20.10.2019)
3. Информационные технологии в строительстве [Электронный ресурс] – режим доступа: <https://cutt.ly/VeNbuwH> (дата обращения 05.11.2019)
4. Умный дом [Электронный ресурс] – режим доступа: <http://gals.yaroslavl.ru/solutions/11/> (дата обращения 08.11.2019)

УДК 67.05

СОВРЕМЕННОЕ СОСТОЯНИЕ АДДИТИВНОГО ПРОИЗВОДСТВА И ПРЕСПЕКТИВЫ ЕГО РАЗВИТИЯ

**ПОЛИТОВ КИРИЛЛ АНДРЕЕВИЧ,
ХАМРАЕВА РОЗИЯ БАХРИДДИНОВНА**

Студенты-магистры 2 курса
ФГБОУ ВО «Сибирский государственный университет
науки и технологий имени академика М.Ф. Решетнева»

*Научный руководитель: Суслов Дмитрий Николаевич
к.э.н. доцент
ФГБОУ ВО «Сибирский государственный университет
науки и технологий имени академика М.Ф. Решетнева»*

Аннотация: Данная статья посвящена современному состоянию аддитивного производства в России и мире, примерам его использования в существующем производстве, а также перспективам его дальнейшего развития и влияния на экономику страны в целом

Ключевые слова: 3D-технологии, аддитивное производство, 3D-печать, прототипирование, AM-технологии.

CURRENT STATE OF ADDITIVE MANUFACTURING AND ITS DEVELOPMENT PROSPECTS

**Politov Kirill Andreevich,
Khamraeva Roziya Bakhriddinovna**

Scientific adviser: Suslov Dmitiy Nikolaevich

Annotation: This article is devoted to the current state of additive production in Russia and the world, examples of its use in existing production, as well as prospects for its further development and impact on the country's economy as a whole

Key words: 3D -technologies, additive manufacturing, 3D- printing, prototyping, AM- technologies.

Любое современное производство имеет цель – получение прибыли. В начале 80-х годов начали развиваться новые методы производства изделий, основанные на послойном выращивании, по методам аддитивных технологий.

На современном этапе данная технология шагнула далеко вперед и перешла к изготовлению деталей, не требующих ни малейшей доработки, из порошков, уже сейчас аддитивные технологии производят не только детали, но и человеческие органы, стволовые клетки, дома, мосты и многое другое.

Таким образом технологии аддитивного производства совершили качественный скачок. Современный рынок аддитивного производства составляет более 1млрд.\$. Доля России на данном рынке составляет 1-1,5%, в то время как лидеры в данном направлении США- 39,1%.

Данные технологии проникают во все отрасли жизни от производства до строительства и меди-

цины, и далее данный рынок будет развиваться огромными темпами. Преимущество данных технологий заключается в их точности, функциональности и относительной экономичности (уменьшаются посреднические расходы) [1].

Так, Питер Сандер, менеджер по новым технологиям и концепциям в Airbus, отметил, что сегодня Airbus A350 содержит 80 «летающих деталей, изготовленных по данной технологии». И хотя большинство этих компонентов — неметаллические легкие конструкции, — сказал он, — наметилась тенденция к применению металлических компонентов.

Кронштейн кабины из Ti6Al4V был первой деталью в самолетах Airbus из металла, полученной по аддитивной технологии. Он имеет бионическую структуру, что позволило существенно снизить его массу. Аддитивное производство металлических деталей позволяет Airbus достичь снижения веса на 30% по сравнению с деталями из углеродных армированных волокон (CFC), широко используемых сейчас в авиации [3].

3D-технологии в авиации применяются для сканирования, моделирования, прототипирования и печати деталей воздушных судов. Из последних достижений — израильская компания Eviation Aircraft при помощи 3D-принтеров от Stratasys создала прототип электросамолета «Элис», вмещающего 11 пассажиров [4].

Печать не впечатляла бы так сильно, если бы не могла дать нам самые простые и необходимы вещи, то, что можно надеть на себя и что используешь каждый день. Например, в одном из магазинов Adidas уже можно создать одежду с помощью 3D-вязания. Другой пример — Ministry of Supply - бренд объявил о производстве первой «бесшовной кофты», напечатанной на 3D-принтере.

Компании делают ставку на то, что подобные технологии станут будущим розничной торговли. Преимущества этого метода очевидны — 3D-печать позволит создавать персонализированные продукты, а магазинам не придется иметь большие склады для хранения товаров.

Kniterate разработал замену для обычной вязальной машины — домашнюю машину для «печати» одежды из различных материалов. При помощи Kniterate можно создавать различные предметы одежды из шерсти, хлопка, акрила и других материалов, а простые по форме вещи, такие как шарф или галстук, машина может полностью «напечатать» сама.

Российские ученые при помощи аддитивных технологий смогли изготовить инновационный электромотор для аэрокосмического оборудования. Преимущество данного открытия заключается в значительном снижении массы дрона, что существенно повышает его ключевые характеристики.

Центр быстрого прототипирования Jures, использующий оборудование SLM Solutions, выполнил проект по усовершенствованию смесителя жидкости с газом. Селективное лазерное плавление дало возможность создать единый корпус, сократив количество деталей с 12 до одной. Отпадает необходимость использовать несколько металлов и фланцевых соединений, благодаря чему вес смесителя уменьшился с 1,3 кг до 50 г. В два раза сократилось время производства. И наконец, финансовые затраты на производство уменьшились на 73%.

Очевидным преимуществом использования аддитивных технологий является снижение себестоимости производства. Так, компания Vaupell, разрабатывающая производственные решения для литейных предприятий, которые выполняют заказы аэрокосмической и оборонной отрасли. Благодаря принтеру 3D Systems ProX 800 компания смогла радикально повысить эффективность производства. В принтере предусмотрен специальный режим, при котором воспроизводится тонкостенная внешняя оболочка детали, а пустоты внутри детали заполняются ячеистой структурой. QuickCast-модели заменяют традиционные литейные модели и не требуют дорогостоящей оснастки. Таким образом, компания снизила затраты на литейные модели на 95%.

Данные о динамике отраслевой структуры применения AM представлены в таблице 1. В 2012 г. ключевым потребителем аддитивных технологий была сфера потребительских товаров и электроники. В 2018 г. увеличены доли потребления в автомобилестроении и в аэрокосмической промышленности.

Авиационная и автомобильная отрасли США и Европы являются главными заказчиками и потребителями AM-технологий. В последнее время эти технологии привлекают крупные промышленные компании: Boeing, Mercedes, General Motors. Например, началось использование 3D для изготовления

силуминовых гильз цилиндров для двигателей автомобилей Mercedes. В последние годы компания Boeing значительно увеличила номенклатуру деталей, изготавливаемых по АМ-технологиям. Сейчас таким образом изготавливается более 22 тысяч деталей 300 наименований для 10 типов военных и коммерческих самолетов, включая Dreamliner.

Таблица 1

Изменение структуры использования аддитивных технологий в 2012-2018 гг., %

Область применения	2012 г.	2018 г.
Индустриальное производства	11,7	18,8
Потребительские товары	24,1	12,8
Автомобилестроение	17,5	14,8
Аэрокосмическая промышленность	9,6	18,2
Прочее	2,5	7,1

По мнению специалистов General Electric, через 10 лет примерно половина деталей энергетических турбин и авиационных двигателей будет изготавливаться с помощью АМ-технологий. Например, компанией General Electric была оптимизирована конструкция топливной форсунки авиадвигателя LEAP. Количество деталей этого узла сократили с 25 до 5 шт., удалось повысить надежность элемента и добиться снижения массы.

Рынок аддитивных технологий стремительно меняется, происходит слияние и поглощение компаний-производителей машин, возникают новые центры оказания услуг в области АМ-технологий, эти центры объединяются в европейскую, а теперь уже и в глобальную сеть оказания услуг.

Несмотря на те плюсы, которые существуют у данных технологий есть и ряд минусов, которые необходимо решить. Например, из-за введения технологий аддитивного производства, вырастит безработица, ведь надобность в большинстве специалистов просто отпадет, им на смену придут другие, более современные.

Так, Голландский банк ING прогнозирует, что развитие 3D-печати приведет к тому, что мировая торговля рухнет на четверть через 40 лет. Трансграничные поставки значительно сократятся, потому что все комплектующие можно будет напечатать на месте. В итоге к 2060 году половина продукции в мире будет печататься.

Однако, стоит отметить, что у 3D-технологий есть и сдерживающие факторы. Это и высокая стоимость оборудования и материалов, и недостаточная изученность, и нехватка специалистов, и сложности с интеграцией в традиционные технологические цепочки. Аддитивные методы на сегодня не могут вытеснить или заменить классические технологии, но они доказывают экономическую выгоду при прототипировании и мелкосерийном производстве. В итоге, применение технологий трехмерной печати, сканирования и моделирования позволяет быстрее выводить новые продукты на рынок, а значит, повышает конкурентоспособность машиностроительных предприятий.

Список литературы

1. Аддитивное производство набирает обороты [Электронный ресурс] – Режим доступа: <https://additiv-tech.ru/publications/additivnoe-proizvodstvo-nabiraet-oboroty.html>
2. Аддитивные технологии в машиностроении [Электронный ресурс] – Режим доступа: <https://intalent.pro/article/additivnye-tehnologii-v-mashinostroenii.html>
3. Аддитивные технологии, как наиболее перспективное направление [Электронный ресурс] – Режим доступа: <https://studycoc.ru/doc/213839/additivnye-tehnologii--kak-naibolee-perspektivnoe-napravl..>
4. Дресвянников В.А., Страхов Е.П. Аддитивные технологии как технологическая инновация: понятие, содержание, анализ развития // Экономика и менеджмент инновационных технологий. 2018. № 1 [Электронный ресурс]. URL: <http://ekonomika.snauka.ru/2018/01/15666> (дата обращения: 23.09.2018).

УДК 699.81

ОБЕСПЕЧЕНИЕ ТРЕБОВАНИЙ ПОЖАРНОЙ БЕЗОПАСНОСТИ К СИСТЕМАМ АВТОМАТИЧЕСКОЙ ПРОТИВОПОЖАРНОЙ ЗАЩИТЫ В АРХИВАХ, БИБЛИОТЕКАХ

ЗОНОВ ГРИГОРИЙ СЕРГЕЕВИЧ,
ДОНИК АНТОН ВЛАДИМИРОВИЧ,

Магистранты

ТАЛИРОВСКИЙ КОНСТАНТИН СЕРГЕЕВИЧ

Старший преподаватель

ФГБОУ ВО Санкт-Петербургский университет ГПС МЧС России

Аннотация: в статье авторами рассмотрены существующие требования нормативных документов по обеспечению автоматическими системами противопожарной защиты в архивах, библиотеках. Проанализирована пожарная опасность объектов..

Ключевые слова: автоматические установки пожаротушения, система оповещения и управления эвакуацией людей при пожаре, система дымоудаления, противодымная вентиляция.

ENSURING FIRE SAFETY REQUIREMENTS TO AUTOMATIC FIRE PROTECTION SYSTEMS IN ARCHIVES, LIBRARIES

Zonov Grigory Sergeevich,
Donik Anton Vladimirovich,
Talirovskiy Konstantin Sergeevich

Abstract: in the article, the authors examined the existing requirements of regulatory documents for providing automatic fire protection systems in archives, libraries. The fire hazard of the objects is analyzed ..

Key words: automatic fire extinguishing installations, warning and evacuation system in case of fire, smoke removal system, smoke ventilation.

Соблюдение противопожарного режима в зданиях и сооружениях класса функциональной пожарной опасности Ф5.2 возможно только при бесперебойной работе всех автоматических систем безопасности, включая пожарную сигнализацию (АУПС), систему пожаротушения (АУПТ), оповещения и управления эвакуацией (СОУЭ), противодымную защиту и пр. Однако в нашем случае требования к установке и функционированию этих систем имеют свои особенности, связанные со спецификой защищаемых объектов — их функциональным назначением.

Как говорилось ранее, существует целый ряд отраслевых документов, касающихся обеспечения противопожарного режима в архивах и хранилищах, принадлежащих МВД, МЧС, ФНС и судебным органам. Так, в пункте 1.4 приказа Министерства культуры РФ № 3 от 12 января 2009 года «Об утверждении специальных правил пожарной безопасности государственных и муниципальных архивов Российской Федерации» говорится, что пожарная безопасность в архивах должна быть обеспечена системами

предотвращения пожара и противопожарной защиты.

Требования к средствам обеспечения пожарной безопасности изложены в главе 9 упомянутого приказа. В соответствии с ней все автоматические установки пожаротушения, пожарной сигнализации, системы управления эвакуацией и оповещения людей о пожаре, а также системы противодымной вентиляции и внутреннего противопожарного водопровода должны непрерывно находиться в готовности и в полностью исправном состоянии.

Пожар, возникший в здании архива или другого хранилища информации способен в считанные минуты уничтожить все данные на любых носителях, но кроме того, — он несет угрозу здоровью и жизни находящихся в помещении людей. Поэтому необходимо иметь такие АУПС И АУПТ, применение которых не просто способно минимизировать ущерб от пожара или остановить само возгорание до прибытия пожарного расчета, но и сохранить здоровье сотрудников или посетителей.

Согласно Приложению «А» свода правил СП 5.13130.2009 автоматическими системами пожарной сигнализации оснащаются:

- помещения книгохранилищ и хранилища описей и служебных каталогов в архивах и библиотеках, фонд которых составляет менее 500 тысяч единиц (независимо от площади помещения);
- серверные, принтерные и архивы магнитных носителей площадью менее 24 м².

В иных случаях, помимо АУПС требуются автоматические установки пожаротушения.

Что касается пожарных извещателей, то Приложение «М» того же свода правил СП 5.13130.2009 обязывает к выбору для АУПС в архивах и серверных комнатах — датчиков дыма. Извещатели тепла или пламени могут быть использованы дополнительно по усмотрению, однако все мы понимаем, что они крайне желательны. Кроме того, пункт 13.9 документа предписывает применять аспирационные дымовые извещатели в зависимости от класса чувствительности в соответствии с Таблицей 13.6 [14]. Например, для серверных комнат, для которых характерна большая концентрация электронной техники, предписывается установка датчиков повышенной чувствительности класса В или высокой чувствительности класса А (по ГОСТ Р 53325).

Дымовые пожарные извещатели, оборудованные встроенным звуковым оповещателем, применяются для определения места пожара и оповещения о нем в том случае, если в защищаемом помещении предполагается присутствие людей. Примечание к пункту 13.1.12 рекомендует, в частности, их использование в читальных залах библиотек или аналогичных по своим функциям помещениях.

На защищаемых объектах следует проектировать интеллектуальные АУПС, которые предусматривают наличие многоуровневой системы реагирования, основанной на ситуации на объекте.

Противодымная защита любых помещений состоит из двух частей — пассивной и активной. К пассивной защите относятся все объемно-планировочные решения здания: дымогазонепроницаемые двери и перегородки, противодымные экраны, незадымляемые переходы и т.д. О них мы поговорим немного позже.

Активная противодымная защита — это в первую очередь вентиляция, которая предусматривается для снижения или предотвращения поражающего действия продуктов горения на находящихся в помещении людей или материальные ценности. Но не только — она может использоваться для защиты от токсичного воздействия на людей огнетушащих веществ при пожаротушении. Поскольку помещения хранилищ информации, как уже было сказано, относятся к 1 группе помещений по опасности развития возгорания и пожарной нагрузке на сгораемые материалы, они должны подключаться к системам дымоудаления с искусственным побуждением.

В частности, пунктом 7.2 свода правил СП 7.13130.2013 устанавливается подключение к системам дымоудаления для следующих помещений:

с постоянными рабочими местами и без естественного проветривания, предназначенных для хранения или использования горючих веществ и материалов, включая помещения архивохранилищ и публичные залы с присутствием людей и площадью от 50 м² включительно;

находящихся на этажах, сообщающихся с незадымляемыми лестничными клетками.

При проектировании противодымной вентиляции следует рассчитывать расход продуктов горения, ею удаляемых, в зависимости от мощности тепловыделения очага пожара, температуры удаляе-

мых продуктов горения, параметров наружного воздуха, состояния и положения оконных и дверных проемов и прочих параметров (пункт 7.4 свода правил «СП 7.13130.2013»).

Методическое пособие МДС 21-1.98 в пункте 2.2 дополнительно сообщает, что в хранилищах архивов, в которых отсутствуют окна, необходимо предусматривать вытяжные каналы. Минимальная площадь сечения такого вытяжного воздуховода составляет не менее 0,2 % от площади помещения. При этом на каждом этаже должен быть предусмотрен клапан с автоприводом, к которому прокладывается вышеупомянутый вытяжной канал. Расстояние от этого клапана и до самой удаленной от него точки помещения не должно превышать 20 метров.

Что касается помещений пожарных отсеков, то согласно пункту 7.2.2 СП 60.13330.2012, каждый из них должен иметь отдельную систему вентиляции. На воздуховодах систем общеобменной вентиляции с нормируемым пределом огнестойкости и выполненных из негорючих материалов (пункты 7.11.4 – 7.11.5) устанавливаются автоматические противопожарные клапаны (пункт 7.11.1), чтобы во время пожара предотвратить задымление помещений. Кроме того, помещения должны оснащаться пультами дистанционного управления для отключения вентиляции при пожаре. Такие пульта должны в обязательном порядке размещаться вне обслуживаемых ими помещений.

Согласно пункту 4.1.1 свода правил СП 10.13130.2009 необходимость устройства внутреннего противопожарного водопровода для общественных зданий, к которым относятся публичные хранилища информации, определяется в соответствии с таблицей 1, а для складских зданий, включая закрытые архивы — в соответствии с таблицей 2.

При этом пункт Л.21 Приложения «Л» свода правил СП 118.13330.2012 предписывает оборудовать, противопожарное водоснабжение в архивохранилищах (и библиотеках) только при объеме здания от 7500 м³ включительно. В системе раздельного противопожарного водопровода и в схемах, в которых пожарный водопровод используется для подачи воды на верхние этажи, гидростатический напор на отметке наиболее низко расположенного пожарного крана в режиме пожаротушения не должен превышать 9 атмосфер (пункт 8.26).

Расчет расхода воды и количества струй на внутреннее пожаротушение производится согласно положениям сводов правил СП 30.13330.2016 и СП 10.13130.2009.

Шкафы для пожарных кранов внутреннего противопожарного водопровода должны быть укомплектованы присоединенными к ним стволами и рукавами, пронумерованы и опломбированы. Необходимость перекачки рукавов и периодичность проведения такой перекачки устанавливает завод-изготовитель (например, пункт 9.4 приказа Минкультуры РФ № 3 от 12 января 2009 года).

Что касается наружного пожарного водопровода, то его проектирование и обустройство осуществляется в соответствии требованиями свода правил СП 8.13130.2009. При этом Примечанием к пункту 4.1 свода правил разрешается не предусматривать наружный пожарный водопровод для зданий категории Ф 5.2 по функциональной пожарной опасности, к которой и относятся архивы, в том случае, если их площадь не превышает 50 м².

Вывод:

Почему следует подходить к защите от пожара архивной и библиотечной документации, а также информации, хранящейся на серверах, особенно внимательно? Большинство документов до сих пор находятся на бумажных носителях, которые чрезвычайно подвержены возгоранию. Восстановить уникальную информацию, утраченную из-за пожара, во многих случаях просто не представляется возможным.

Список литературы

1. СП 5.13130.2009 «Системы противопожарной защиты. Установки пожарной сигнализации и пожаротушения автоматические. Нормы и правила проектирования».
2. ГОСТ Р 53325-2012 Техника пожарная. Технические средства пожарной автоматики. Общие технические требования и методы испытаний (с Изменениями N 1, 2)

3. СП 7.13130.2013 Отопление, вентиляция и кондиционирование. Требования пожарной безопасности
4. СП 60.13330.2012 Отопление, вентиляция и кондиционирование воздуха. Актуализированная редакция СНиП 41-01-2003
5. СП 118.13330.2012* Общественные здания и сооружения. Актуализированная редакция СНиП 31-06-2009
6. СП 30.13330.2016 Внутренний водопровод и канализация зданий. Актуализированная редакция СНиП 2.04.01-85*
7. СП 10.13130.2009 Системы противопожарной защиты. Внутренний противопожарный водопровод. Требования пожарной безопасности
8. СП 8.13130.2009 Системы противопожарной защиты. Источники наружного противопожарного водоснабжения. Требования пожарной безопасности

СЕЛЬСКОХОЗЯЙСТВЕННЫЕ НАУКИ

УДК 712.4

КОНТЕЙНЕРНОЕ ОЗЕЛЕНЕНИЕ ОБЩЕСТВЕННЫХ ПРОСТРАНСТВ ГОРОДА КРАСНОДАРА

СУХАРЕВА МАРИЯ НИКОЛАЕВНА,

магистрант,

КУРИНСКАЯ ЛЮБОВЬ ВИКТОРОВНА,

к.б.н. доцент,

ИВАНИСОВА НАДЕЖДА ВИКТОРОВНА

к.б.н. профессор

Новочеркасский инженерно-мелиоративный институт им. А.К. Кортунова
ФГБОУ ВО Донской ГАУ,
г. Новочеркасск, Россия

Аннотация: проанализированы элементы контейнерного озеленения улиц города Краснодара. Рассмотрены типы контейнерного озеленения. Изучены наиболее встречаемые композиции, а также ассортимент используемых растений.

Ключевые слова: контейнер, город, благоустройство, городское пространство, озеленение, растения.

CONTAINER LANDSCAPING OF PUBLIC SPACES OF THE CITY OF KRASNODAR

**Sukhareva Maria Nikolaevna,
Kurinskaya Lyubov Viktorovna,
Ivanisova Nadezhda Viktorovna**

Abstract: the elements of container landscaping of the streets of Krasnodar are analyzed. Types of container gardening are considered. Studied the most common compositions, as well as the range of plants used.

Key words: container, city, landscaping, urban space, landscaping, plants.

Сохранение окружающей среды и организация благоприятных условий для жизнедеятельности людей в условиях города - актуальные проблемы современности. Увеличение антропогенной нагрузки на городскую территорию приводит к загрязнению среды, снижению площади зеленых насаждений и привлекательности городских ландшафтов [1, с.376]. Для решения обозначенной проблемы используются различные виды озеленения территорий, расположенных в непосредственной близости к месту жительства человека.

В том числе, в условиях плотной застройки целесообразно использовать контейнерное озеленение, поскольку на узких улицах сложно разбить традиционные растительные композиции.

В последнее годы все чаще встречается контейнерное озеленение на улицах крупных городов России.

Валовая обеспеченность зелеными насаждениями в Краснодаре составляет более 70 квадратных метров на человека. Но обеспеченность зелеными зонами общего пользования в центральной части города - очень низкая, она составляет только 2,7 квадратных метра на человека.

В рамках исследований о перспективности использования контейнерного озеленения в городе Краснодаре представляют наибольший интерес Центральный и Западный округ, а именно территории бульваров, площадей, улиц.

Нами проанализировано 10 улиц города Краснодара (рис.1). Анализ проводился по следующей шкале:

- красным цветом выделялась улица на схеме, если за период наблюдений было отмечено более 10 элементов контейнерного озеленения;
- желтым цветом выделялась улица на схеме, если за период наблюдений было отмечено от 6 до 10 элементов контейнерного озеленения;
- зеленым цветом выделялась улица на схеме, если за период наблюдений было отмечено от 3 до 5 элементов контейнерного озеленения;
- синим цветом выделялась улица на схеме, если за период наблюдений было отмечено менее 3 элементов контейнерного озеленения;



Рис. 1. Схема встречаемости контейнерного озеленения

Всего за время исследований проанализировано 74 композиции контейнерного озеленения на рассматриваемых улицах, площадях и бульварах.

Таким образом, можно сделать вывод, что чаще всего контейнерное озеленение встречается в исторически сложившей центральной части города Краснодара, где имеется более плотное размещение административных объектов, предприятий общественного питания и торговли.

Проведённые исследования показали, что изученные композиции контейнерного озеленения подавляющим большинством можно отнести к мобильному типу (85%) и только лишь 15% являются стационарными (рис.2).

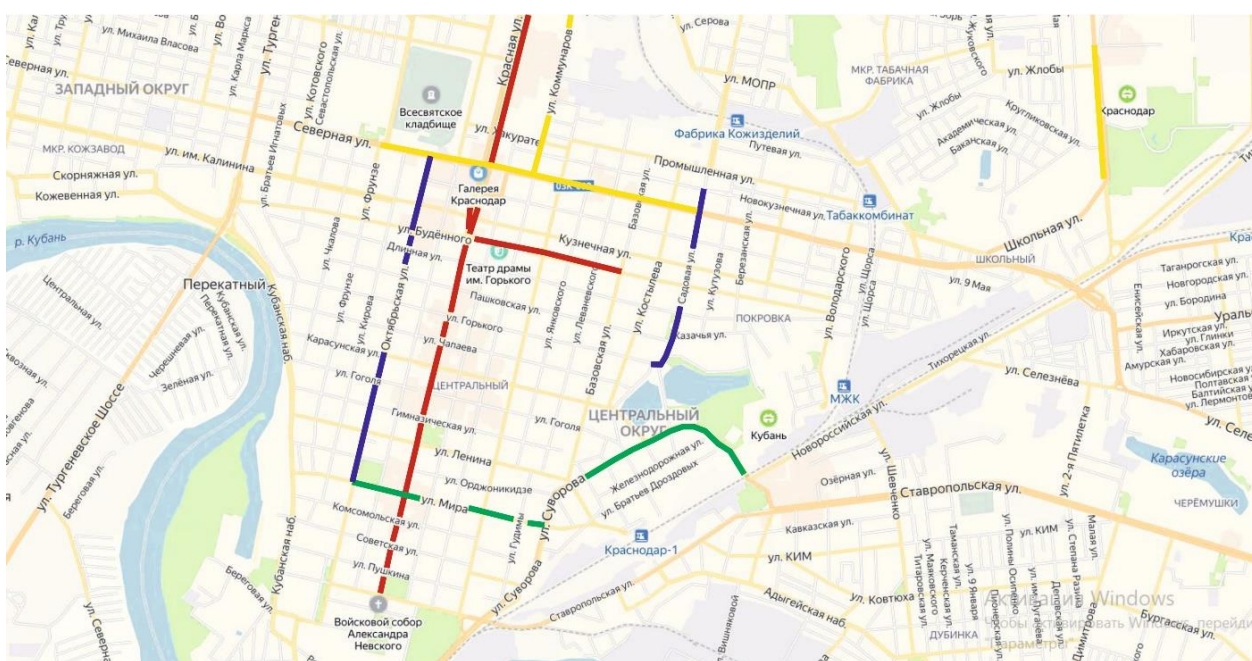
В 32% случаев композиции состоят из сочетания различных типов контейнеров, что способствует формированию индивидуального архитектурно-ландшафтного облика. Из них в основном (69% сочетаний) используются совместно напольные и подвесные варианты мобильных контейнеров, а реже (31%) композиция контейнерного озеленения строится из сочетания напольных и настенные типы контейнеров.



Рис. 2. Соотношение различных типов контейнерного озеленения

При подборе растений для контейнеров предпочтение больше отдают древесным растениям (47,2%). Композиции из травянистых растений односезонного использования составляют 39% из общего числа элементов контейнерного озеленения города Краснодара (рис.3). Это можно объяснить желанием ежегодно обновлять ассортимент используемых культур и изменять колористическую гамму композиции.

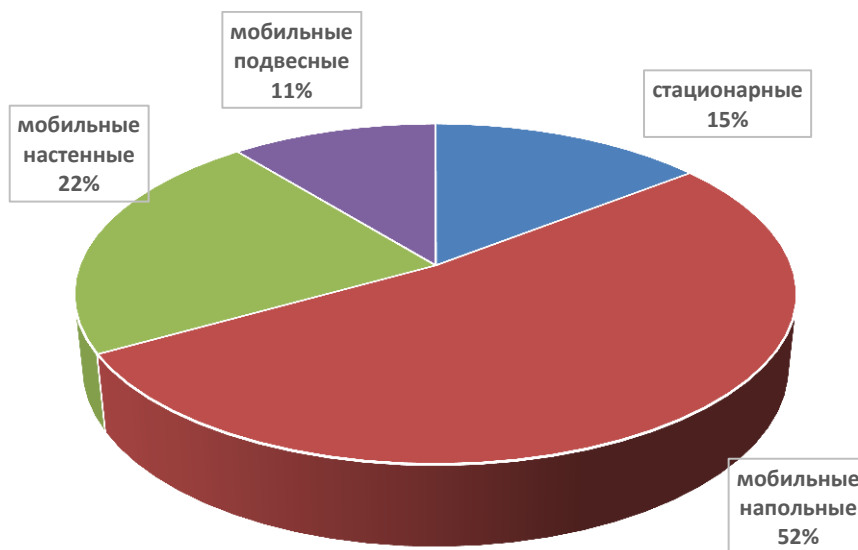

Рис. 3. Распределение декоративных растений по жизненным формам в композициях

Среди однолетних культур предпочтение отдается петунии гибридной, бегонии вечноцветущей, бархатцам отклоненным и прямостоячим. Ассортимент красивоцветущих и декоративно лиственных почвопокровных и многолетних травянистых растений незначителен и представлен в основном ясколкой, очитком, барвинком, ирисами, хостой.

На рассматриваемых улицах зафиксирована только одна композиция с использованием злаковых культур.

Композиции с участием древесных растений в основном представлены хвойными породами (86%) (рис.4).

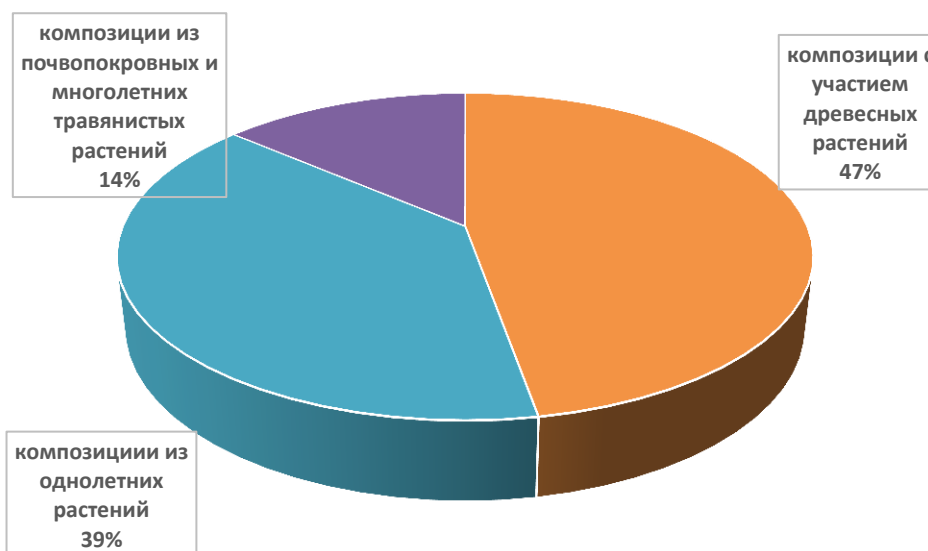

Рис. 4. Распределение древесных растений по жизненным формам в композициях

В композиционном отношении хвойные растения обеспечивают постоянный эффект объема и фактуры, сохраняя достаточно долго декоративную надземную часть.

Расстановка растений, высаженные в контейнеры позволяет сократить обширную поверхность замощенной части города, преодолеть ее цветовой и плоскостное однообразие. Такие декоративные «мазки» обогащают общий вид улиц, придают пространству большую соразмерность с человеком.

Вместе с тем путем той или иной группировки контейнеров с растениями можно выделить переходы для пешеходов, места для прогулок, автостоянки и т. д. Таким образом, кроме чисто эстетического значения, этот прием позволяет интенсивнее и разнообразнее использовать городскую территорию общественных пространств.

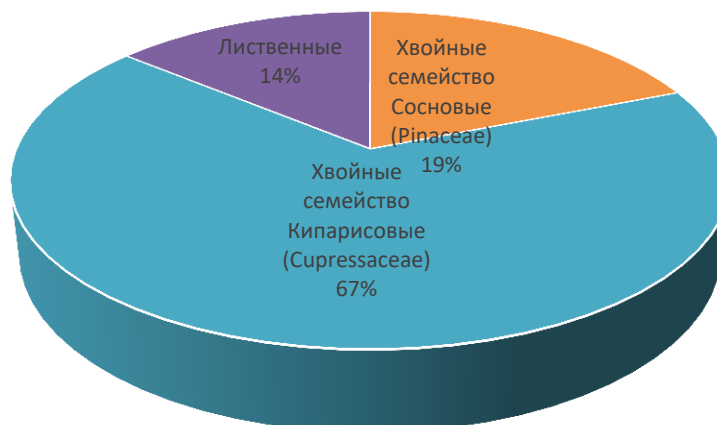
Список литературы

1. Курбатова, А.С. Экология города / А.С. Курбатова, В.Н. Башкин, Н.С. Касимов– М.: Научный мир, 2004. – 624 с.

УДК 636.74

ОСОБЕННОСТИ ПОВЕДЕНИЯ И ДРЕССИРОВКИ ВОЛКО-СОБАЧЬИХ ГИБРИДОВ

СИНИЦЫНА КСЕНИЯ АНДРЕЕВНА

студент 4 курса факультета зоотехнологий и агробизнеса
ФГБОУ ВО «Московская государственная академия ветеринарной
медицины и биотехнологии – МВА имени К.И. Скрябина»

Научный руководитель: Бакай Фердаус Рафаиловна

кандидат биологических наук, доцент,
доцент кафедры генетики и разведения животных имени В.Ф. Красоты
ФГБОУ ВО «Московская государственная академия ветеринарной
медицины и биотехнологии – МВА имени К.И. Скрябина»

Аннотация. Волк, как и большинство хищников, всегда жил неподалеку от человека. Но в отличие от других хищников, волк, как никто, был похож на домашнюю собаку. И человечество многие века пыталось понять, волк – это прямой предок домашней собаки или же это дальний родственник, и с домашней собакой у них один общий предок. Для этого проводились параллельные сравнения в их способности к дрессировке, социализации и обучаемости, а так же в способности производить рабочее и обучаемое потомство между волком и собакой. Исходя из сравнений и экспериментов, было выявлено несколько ключевых и отличающихся моментов в дрессировке волко-собачьих гибридов от домашних собак.

Ключевые слова: волко-собачьи гибриды, волкособ, гибриды, волк, домашняя собака, дрессировка волко-собачьего гибрида

FEATURES OF BEHAVIOR AND TRAINING OF WOLF-DOG HYBRIDS

Sinitsyna Ksenia Andreevna

Scientific adviser: Bakai Ferdaus Rafailovna

Abstract. Wolf, like most predators, have always lived close to man. But unlike other predators, the wolf, was a woman who was similar to a domestic dog. And humanity many centuries tried to understand, wolf-this direct ancestor domestic dogs or same this a distant cousin, and with domestic dog have them one common ancestor. To do this, parallel comparisons were made in their ability to train, socialize, and train, as well as in their ability to produce working and trainable offspring between wolf and dog. Based on comparisons and experiments, it was revealed several key and different points in the training of wolf-dog hybrids from domestic dogs.

Key words: wolf-dog hybrids, wolf-dogs, hybrids, wolf, domestic dog, training of wolf-dog hybrid.

Волки и другие хищники всегда жили по соседству с человеком. Кто-то считает волков опасными, но они не знают волков очень хорошо. Волков называют волками, но по латыни canis переводится как «собака», а lupus – это «волк». Полное латинское название волка Canis lupus, что подразумевает волк – это лишь собака, только дикая [3].

Вероятно, контакты человека и волка возникли на позднем этапе развития человеческой цивилизации. С переходом человека на оседлый образ жизни, волк стал приближаться к поселениям челове-

ка. Здесь зверь находил легкую добычу – домашних животных и пригодные в пищу отходы. Позже, в приближающейся к человеку волчьей популяции произошел отбор и закрепление таких качеств, как пониженная агрессивность и страх перед человеком [1]. Но не стоит говорить, что это и были первые одомашненные собаки, скорее, это был общий предок волка и собаки, переходный вид. На данный момент можно сказать, что дикий волк – это предок собаки, так как волк и собака – это своего рода «двоюродные братья», имеющие общего родоначальника. В целом, пути волка и собаки разделились далеко в прошлом, одни остались жить в диких условиях, другие стали ближе к человеку.

Волки и собаки имеют массу схожих навыков, правда, в ходе селекции у большинства пород собак они изменились [4]. Можно выделить ряд особенностей поведения волко-собачьих гибридов.

Способность к адаптации. Выживаемость волка позволяет ему приспосабливаться к различным условиям окружающей среды, он может жить в разном климате и питаться самой разнообразной пищей.

Ввиду этих особенностей волка вполне можно приручить. У собак же, этот показатель разительно отличается у разных пород. У большинства пород человек сократил способность к адаптации, чтобы собаки выполняли только определенный ряд действий, а более умных собак, которые не подчинялись линейным действиям, он выбраковывал сразу.

Отношение к человеку. Можно сказать, что волк разделяется на две психологические группы: «беглецы» (технофобы) и «спутники цивилизации» (технофилы) Первая группа характеризуется отрицательным отношением к цивилизации и техническим сооружениям, вторая приспособилась к ним [1]. Первая группа не при каких условиях не выйдет к человеку, вторая же может спокойно заходить в деревни даже при дневном свете. В целом, волк старается избегать встречи с человеком, если только обстоятельства не научат волка быть более смелым при людях. К тому же, волки не нападают на человека, они остерегаются его. Если волк напал на человека, то это скорее проявление заболевания, бешенства, нежели психотип животного.

В ходе многолетней селекции, собаки стали более дружелюбны к людям, нежели волки. Есть породы собак, которых выводили для охранных целей, эти собаки могут признавать только одного человека – хозяина. Но есть и породы, которые слишком дружелюбны к людям, это собакам нередко обходится очень печальными последствиями.

Выносливость. Волк, невероятно вынослив, и это ему очень помогает при охоте. Он может преследовать жертву не один десяток километров, и когда его добыча устанет, то у волка хватает сил чтобы убить добычу. Все это достигается путем ежедневных тренировок и длительных перемещений с щенячьего возраста. Не даром появилась поговорка «Волка ноги кормят».

Собаки же не всегда получают возможность к активным физическим нагрузкам со щенячьего возраста, поэтому очень часто они не очень выносливы, а некоторые породы совсем стали настолько малоподвижны, что им очень вредно перезагружать свой организм.

Ум и память. Волк всегда использует свой ум, он тщательно и, порой, педантично подходит к охоте, а также очень умело скрывается от человека, что может замаскироваться в любом овраге или в кустах. Нередко таким способом он уходит от охотников, когда намеренно обрывает или запутывает след, а затем быстро прячется. Также, на охоте, волк выбирает свою жертву в огромном стаде оленей с помощью нюха, что говорит о невероятных возможностях волка. Он определяет о наличии больных или изнеможденных животных, а потом преследует именно это животное. Волк обладает исключительной памятью ко всем мелочам и запахам. Если на пути следования дикого волка появляется незнакомый предмет, он обходит его. Очень часто этой особенностью волка пользуются охотники, чтобы скорректировать его путь, охотники ставят красный флажок, и волк повернет у нужную охотникам сторону.

У собак же, умственные способности развиваются только довольно в узких рамках. Человек пользуется памятью собаки и «рефлексами» для дрессировки и обучения. В целом, сообразительность и умственные способности собаки в разы меньше, чем у волка.

Коммуникация. Волк, как в естественной среде обитания, так и в неволе, довольно редко меняет вокализацию. Самый распространенный вид вокализации у волка, это вой и скуление. [Иванов А.А. Этология с основами зоопсихологии: Учебное пособие. – СПб.: Издательство «Лань», 2009. – Стр

507] Но использовать он может различные звуки для общения с себе подобными и с другими животными, даже лай. Но лай волка довольно однообразен и менее информативен для других особей. С помощью воя волки отправляют сообщения другим и указывают свое местоположение. Волки по таким сообщениям определяют очень точно направление и расстояние в несколько километров до своих сородичей. Вой является набором нескольких звуков и интонаций, поэтому они могут передавать весьма точные и подробные сообщения. Таким образом, волки могут уведомить других о намерении охотиться или защищаться.

Собаки нашли другой способ коммуникации – лай, для них это из основных видов коммуникации, как с другими собаками и животными, так и с людьми. С помощью лая, собаки также передают сообщения, нередко эти сообщения адресованы именно человеку. Скорее всего, собака начала лаять именно из-за жизни рядом с человеком. Разная интонация и громкость позволяли собаке выразить свои желания, и человек понимал это лучше, чем вой. К тому же, если собака находилась рядом с человеком, громкость воя была не нужна, и течением времени заменилась на лай. Но стоит отметить, что и у домашних собак все еще встречается вой. Однако частота, с которой используется этот вид вокализации, низкая. Собаки редко прибегают к вою. Очевидно, что этот вид вокализации достался собаке от дикого предка [1].

Социальное поведение. Волки действуют в группах, которые называют волчьими стаями. Эти группы являются семейными. Они состоят от 3 до 30 особей в одной стае. Это одна семья или несколько семей, живущих вместе. Каждая стая имеет двух вожаков: альфа-самца и альфа-самку. Эти альфы являются родителями всех остальных членов стаи, которые живут рядом с родителями. В большинстве случаев стаю составляют матерые волки и 5-6 переярков (волки от года до двух лет) и прибылые (волки до года). В большинстве случаев, по достижению двух лет, молодые волки оставляют семью и идут на поиски своей пары для создания новой семьи. Иногда двухлетние волки остаются в семье и могут стать при наличии пары продолжателями стаи. Каждая пара волков создается до тех пор, пока живы оба, в случае гибели одного из партнеров волки могут стать одиночками или присоединиться к другой стае, полностью признав альфа-пару и подчинившись им. Иерархия у волков довольно строгая и каждый член стаи беспрекословно подчиняется альфе. Но если альфа проигрывает или становится слабым, его место занимает более сильный и молодой волк.

У собак же, стаями является человек и его семья, плюс другие домашние животные, проживающие на одной с ней территорией. Собака, как и волк, является стайным животным, следовательно, иерархические порядки в семье так же должны присутствовать. Собака всегда должна считать альфой вас, и членов вашей семьи ставить выше себя. Если собака начнет занимать лидирующие позиции, совладать с ней будет довольно трудно. Иногда, собака может пытаться брать вверх, но подобные попытки всегда пресекаются. Объяснить желание занять верхушку иерархической лестницы можно тем, что основы иерархических отношений между членами стаи закладывается в генах.

Домашние собаки значительно уступают своим диким собратьям. Но следует отметить, что собаки выводились для узких специализаций, что работать по определенному виду деятельности. Волк же, развивался сам, под действием дикой природы и в условиях естественного отбора. Поэтому они учились выживать, используя все свои качества и умения. У собак, в большинстве случаев, используется одно-два качества, на которые была направлена селекция, а остальные задействованы на половину или даже меньше.

Сравнивать волка и собаку на, это как сравнивать шар и конус. Волк, как шар, может перекачиваться в более благоприятные условия, то есть постепенно адаптироваться и подстраиваться под изменяющиеся условия внешней среды. Собака же, как конус, узконаправленна в одну сторону, да и форма конуса не позволяет ей двигаться с легкостью как шар, а основание конуса – это привязанность к человеку и зависимость от него. Привязанность к человеку для собаки незаменима.

К сожалению, волк всегда останется волком. Можно сделать его послушным, даже стать для него членом стаи и семьи, но он не будет оставаться спокойным при новых или негативных условиях.

К волку нельзя относиться как к собаке. Все таки, собака – это плод искусственного отбора и селекции, поэтому большинство собак будут послушными и преданными человеку, даже если человек не

всегда будет относиться к ней добросовестно и с уважением.

Одно из главных и самых распространенных препятствий в создании гибридов – это недоверчивость к человеку. Если подойти к скрещиванию поверхностно и недобросовестно, и скрестить волка с собаками, имеющие повышенную возбудимость, то наложение высокой возбудимостью на недоверчивость к человеку, увеличит недоверчивость в несколько раз у первого поколения гибридов. Это в значительной степени мешает получению качественных гибридов с устойчивой психикой. Поэтому скрещивание необходимо проводить между уравновешенными породами собак и волками, прошедших тщательный предварительный отбор на приручаемость и контактность с человеком. Антропофобия, то есть боязнь и недоверчивость к человеку, может зависеть только от одной причины – это от открытой охоты на волков либо от перенаселенности определенной территории человеком. Есть мнение зоологов, что если гибриды выпустить на волю, то это может привести к сокращению численности или даже вымиранию диких волков, представители которых были взяты за основу скрещиваний. Конечно, такие виды скрещивания интересны и очень перспективны, но эту работу по скрещиванию необходимо проводить специалистами в селекции, опытными кинологами, а также под надзором зоологов и экологов (для контроля популяции данных гибридов).

Дрессировка гибридов собаки и волка должна быть основана на индивидуальном подходе в дрессировке с учетом всех индивидуальностей диких волков и породы собак, используемой в скрещивании. Волки привыкли жить в стае, где каждой отдельной особи отведена функциональная роль для выживания всей стаи. Каждый волк или волчица получает свою специализацию благодаря специфическим способностям, полученных ими в результате эволюции генов и хорошему воспитанию. Так самые быстрые волки становятся загонщиками на охоте, самые сильные – защитниками стаи и главными на охоте, а волки с громким голосом – своего рода «сигнальщиками», которые находятся рядом с границами территории стаи для своевременного оповещения стаи об опасности [2].

Для дрессировки гибридов необходимо тщательно подбирать метод и направление дрессировки, как это могло бы происходить в дикой среде в стае. Обучать гибридов могут только адекватные, неагрессивные, а так же опытные кинологи, имеющие опыт работы с несколькими собаками разных типов высшей нервной деятельности. Волко-собачьи гибриды очень хорошо распознают эмоции человека, поэтому страх, агрессия, нервозность недопустимы при работе с этим животным. Определение типа темперамента у волко-собачьих гибридов зачастую очень неточное из-за дискомфортной обстановки, в особенности из-за присутствия посторонних людей. С таким же успехом можно оценивать темперамент человека, а тем более ребенка, попавшего в волчью стаю. В дрессировке гибридов волка и собаки необходимо создать некий «стержень» для того, чтобы гибриды могли возвращаться к нему снова и снова. Это может быть получение пищи, защиты, информативной базы или просто общение с определенным человеком. Не каждый сможет создать такой стержень, поэтому частая смена дрессировщика или хозяина приводит к неопределенному поведению, агрессии или реакции избегания и трусости. Для некоторых гибридов подойдет подражательный метод дрессировки с небольшим добавлением механического и вкусоощирительного метода. Применение механического метода дрессировки в «чистом виде» плохо подходит для дрессировки гибридов, но контрастный метод может дать хорошие результаты. Метод наталкивания также может дать неплохие результаты в совокупности со вкусоощирительным методом.

Список литературы

1. Иванов А.А. Этология с основами зоопсихологии: Учебное пособие. – СПб.: Издательство «Лань», 2009. – 624 ст
2. Криволапчук Н. Д. Прикладная психология домашней собаки: учебное пособие / Н. Д. Криволапчук – Ростов-на-Дону: Феникс, 2008. – 339 с.
3. Ларкин П. Всё о собаках. Практическая энциклопедия / П. Ларкин, М. Стокман. Перевод с англ. – М: Мартин, 2009. – 256 с.
4. Целлариус А. Ю. Собака. Полное руководство по воспитанию и уходу / А. Ю. Целлариус – М.: Издательство АСТ, 2016. – 475 с.

УДК 636.2.034

ВОСПРОИЗВОДИТЕЛЬНАЯ ФУНКЦИЯ И МОЛОЧНАЯ ПРОДУКТИВНОСТЬ КОРОВ ЧЕРНО- ПЁСТРОЙ ПОРОДЫ

СКВОРЦОВА Е.А.

студентка
ФГБОУ ВО МГАВМиБ - МВА им. К.И. Скрябина,
г. Москва

Научные руководитель: Мкртчян Г.В.

к. с.-х. н., доцент
ФГБОУ ВО МГАВМиБ - МВА им. К.И. Скрябина,
г. Москва

Актуальность. Непрерывная селекция на повышение молочной продуктивности со временем должна привести к снижению воспроизводительной способности коров. Биологически это объясняется тем, что организм представляет собой сложившуюся в процессе эволюции единую самоуправляемую систему, в которой все органы работают согласованно и находятся в тесной взаимосвязи. Изменение одной части приводит к изменению другой, связанной с ней. Для нас же важно сочетать высокую молочную продуктивность с нормальной воспроизводительной способностью коров.

Ключевые слова: воспроизводство, молочная продуктивность, черно-пёстрый скот, порола, сервис-период, сухостойный период.

При сравнительной оценке коров по молочной продуктивности за лактацию необходимо знать, на каком месяце после отеля вновь оплодотворена корова, так как с 5-го месяца стельности обычно наблюдается снижение удоев. Чем раньше после отеля корова будет оплодотворена, тем скорее наступит следующая стельность. В связи с развитием плода в период стельности физиологические функции организма претерпевают изменения, и надой молока уменьшается примерно на 15-20% по сравнению с надоями коров, оставшихся яловыми. При более позднем покрытии, следовательно, с удлинением лактации можно также недополучить около 15% молока.

При изучении влияния продолжительности сервис-периода на интенсивность использования коров было установлено, что с увеличением сервис-периода растёт и продолжительность сухостойного периода. Следует отметить, что при очень коротком сухостойном периоде молочная железа не успевает обновиться, а организм коровы не в состоянии запастись питательными веществами для последующей лактации. В результате снижаются удои, нарушается эмбриональное развитие приплода, и телята рождаются с более низкой живой массой. При увеличении сухостойного периода сокращается число дней лактации, снижается степень интенсивности использования коров. Таким образом, продолжительность сухостойного периода оказывает влияние на последующую молочную продуктивность и развитие приплода.

В связи с этим рассматривается влияние на молочную продуктивность коров айрширской породы в зависимости от их принадлежности к разным генетическим группам, интенсивности использования по I и III лактациям и длительности сервис- и сухостойного периода

За период 2017-2019 гг. сервис-период до 30 дней составлял у коров 24,2-11,2%, следовательно,

большая часть коров была покрыта в первую охоту; это нежелательно, т.к. за этот период времени вряд ли корова пришла в физическую норму. Однако следует отметить, что процент таких коров из года в год уменьшается. По III лактации таких коров было 6 (5,6-6,1%). Коровы, имеющие нормальный сервис-период, составляют 29,5-42,4% по I лактации и по III лактации 40,0; 33,0; 35,1% соответственно году исследования. Следовательно, число животных, имеющих нормальный сервис-период, возрастает по I лактации, а по III лактации уменьшается, то указывает на нарушение нормальной воспроизводительной функции коров.

На протяжении трёх изучаемых лет довольно стабильный процент животных имеют удлинённый сервис-период как по I (46,3; 48,6; 46,4), так и III лактациям (60,0; 60,9; 59,4%). Такое явление для стада нежелательно, так как если оплодотворение коровы и формирование у нее зародыша и плода происходят в период спада лактации, то от нее рождаются, как правило, тёлочки, отличающиеся в последующем пониженной молочностью. С удлинением лактации, вследствие увеличения сервис-периода, у коров наиболее часто возникают в дальнейшем осложнения родового и послеродового периодов. Однако если в среднем сервис-период за I лактацию

был наиболее оптимальным и составил $61,1 \pm 3,1$ дня, то в последующие годы он возрастает до $67,7 \pm 3,3$ и $65,2 \pm 3,4$ дня. По III затем снижался до $70,8 \pm 3,6$ и $74,4 \pm 3,4$ дня. Коэффициент изменчивости сервис -периода колебался в пределах 57,9-61,7 % по I лактации и 49,2-55,9% по III, что указывает на возможность селекции коров по данному признаку.

Молочная продуктивность с возрастанием сервис-периода неуклонно растёт. Однако это увеличение сопровождается нарушением яловости и хозяйство недополучает телят. Коэффициент изменчивости молочной продуктивности колебался в пределах 18,1 -25,9 %.

Установлено, что продолжительность сервиса -периода не влияет на процент жира, так как этот показатель более генетически устойчив, чем молочная продуктивность. Изменчивость составляет 2,4-3,3%. Коэффициенты корреляции положительные. По I лактации они несколько ниже, чем по III. Это объясняется тем, что чем больше сервис-период, тем выше молочная продуктивность и, следовательно, корреляция между этими признаками увеличивается. Следует отметить, что в среднем в хозяйстве продолжительность сервис -периода выше оптимальной, на что следует обратить внимание хозяйству. Следует отметить, что в среднем в хозяйстве продолжительность сервис-периода выше оптимальной, на что надо обратить серьёзное внимание специалистов хозяйства.

На величину годового удоя большое влияние оказывает также продолжительность предыдущего сухостойного периода. Наиболее оптимальным сухостойным периодом является 30-60 дней, так как молочная продуктивность в этот период максимальна. Однако процент таких коров в стаде с годами меняется. Наибольшее количество коров имеют сухостойный период 61-90 дней. В целом по хозяйству коровы с сухостойным периодом более 61 дня составляют около 75%. Коэффициент изменчивости сухостойного периода довольно высокий. Связь между сухостойным периодом и удоем отрицательная и между этими признаками практически отсутствует.

Исходя из вышесказанного, можно сделать вывод, что наиболее интенсивно используется маточное поголовье при покрытии коров в период 45-60 дней после отёла и 40-60 дневной продолжительности сухостойного периода. При таких условиях эксплуатации продолжительность лактации составляет 285-305 дней и коровы будут иметь нормальную воспроизводительную функцию и повышение надоев.

Список литературы

1. Бакай, А. И. Воспроизводительные качества голштинизированных коров с разным уровнем кариотипической нестабильности: Дис. ... канд.биол.наук: 06.02.01 / А.И. Бакай; Московская Государственная академия имени К.И. Скрябина.- Москва, 2009. - 112 с.
2. Басонова О.А. Молочная продуктивность голштинизированного черно-пестрого скота / Басонова О.А., Воробьева Н.В., Тайгунов М.Е. // Зоотехния. - № 2010. - № 7. – С.15-18.
3. Самусенко Л.Д. Молочная продуктивность голштинизированных черно-пестрых коров в зави-

симости от генотипа и линейной принадлежности / Самусенко Л.Д. // Вестник ОрелГАУ. - № 6. – 2010. – С.101-103.

4. Скрипниченко, Г.Г. Оценка гетерогенности популяции и селекция / Скрипниченко Г.Г., Бакай А.В., Бакай Ф.Р. // Проблемы увеличения производства продуктов научно-практической конференции: научные труды ВИЖа ГНУ ВНИИЖ. – Дубровицы: ВНИИЖ, 2008. – Вып. 64. – с.47-50.

УДК 636.237.21.034.

ВЛИЯНИЕ ВОЗРАСТА КОРОВ ЧЕРНО-ПЕСТРОЙ ПОРОДЫ НА ИХ МОЛОЧНУЮ ПРОДУКТИВНОСТЬ

**МЕХТИЕВА КАРИНА СЕРГЕЕВНА,
ЛЕПЕХИНА ТАТЬЯНА ВИКТОРОВНА,**

кандидаты биологических наук, доценты кафедры генетики и разведения животных имени В.Ф. Красоты;

ШИЛЯЕВА АННА СЕРГЕЕВНА

магистрант

ФГБОУ ВО МГАВМиБ – МВА имени К.И. Скрябина

Аннотация. В статье изучены показатели молочной продуктивности коров в зависимости от их возраста в лактациях, а так же в зависимости от возраста их первого осеменения. Установлено, наивысшая молочная продуктивность по последней законченной лактации была у коров 6-ой лактации - 6807 кг. Анализ данных по удою за последнюю законченную лактацию показал, что наивысший удой имеют коровы с возрастом первого осеменения от 22,3 месяцев. Наименьший удой установлен у коров с возрастом первого осеменения до 15 месяцев.

Ключевые слова. Возраст первого осеменения, молочная продуктивность, лактация, удой, сервис-период, массовая доля жира, массовая доля белка, продукция молочного жира, продукция молочного белка.

INFLUENCE OF AGE OF BLACK-AND-WHITE COWS ON THEIR MILK PRODUCTIVITY

**Mekhtieva Karina Sergeevna,
Lepekhina Tatyana Viktorovna,
Shilyaeva Anna Sergeevna**

Annotation. The article examines the indicators of milk productivity of cows depending on their age in lactation, as well as depending on the age of their first insemination. It was established that the highest milk productivity for the last completed lactation was in cows of the 6th lactation - 6807 kg. Analysis of data on milk yield for the last completed lactation showed that cows with the age of the first insemination from 22.3 months have the highest milk yield. The lowest milk yield is established in cows with the age of the first insemination up to 15 months.

Key words. Age of first insemination, milk production, lactation, milk yield, service period, fat mass fraction, protein mass fraction, milk fat production, milk protein production.

Молочная продуктивность коров является главным хозяйственным и селекционным признаком при разведении крупного рогатого скота. Увеличение продолжительности продуктивного долголетия крупного рогатого скота - важное направление в отрасли молочного скотоводства. Считается, что с возрастом молочная продуктивность растет, затем стабилизируется на определенном максимуме и со старением животного снижается [1, с.22; 2 с.27].

Наши исследования были проведены в ООО ПЗ «Рико-Агро». Хозяйство находится в Республике Удмуртия, Увинский район, д. Поршур-Тукля. Племязавод, занимается разведением молочного скота черно-пестрой породы. Объектом исследований послужили коровы черно-пестрой породы (n=511).

В таблице 1 представлены данные по молочной продуктивности за последнюю законченную лактацию коров в зависимости от их возраста. Анализ полученных данных показал, что поголовье коров 1-ой, 2-ой и 3-ей лактаций составляет 82% от общего стада. При этом наибольшая доля приходится на коров-первотелок – 41%. Количество коров 2-ой лактации составляет 22%, коров 3-ей лактации – 20% от общего поголовья. Значительно меньше животных 4-ой, 5-ой, 6-ой и 7-ой лактаций, что говорит о высоком проценте выбраковки коров старшего возраста.

Наивысший удой за 305 дней был у коров шестой лактацией, он составил 6807 кг и достоверно превышал удои коров первой (P>0,99) и второй (P>0,95) лактацией на 657 кг и 471 кг, соответственно. Наименьший удой отмечается у коров-первотелок, он составляет 6150 кг и достоверно ниже (P>0,99) удоя за 305 дней коров 3-ей, 4-ой, 5-ой и 6-ой лактаций на 344, 522, 557 и 657 кг, соответственно.

Достоверная разница по массовой доле жира обнаружена только между группами коров-первотелок и коров второй лактации, которая составляет 0,8% (P>0,99). Достоверной разницы по массовой доле белка между группами не обнаружено.

Таблица 1

Молочная продуктивность коров в зависимости от возраста в лактациях (по последней законченной лактации)

Лактация по счету	n	Удой за 305 суток лактации, кг	Массовая доля жира, %	Продукция молочного жира, кг	Массовая доля белка, %	Продукция молочного белка, кг	Сервис-период, сут.
1	209	6150±59**	3,55±0,02**	218±2***	3,10±0,01	191±2	144±6
2	111	6336±86*	3,63±0,02**	230±3***	3,10±0,01	196±3	142±7
3	100	6494±89**	3,59±0,02	233±3***	3,10±0,01	202±3	145±8
4	44	6672±167**	3,63±0,04	242±6***	3,10±0,02	207±5	137±9
5	21	6707±172**	3,59±0,07	240±6***	3,10±0,02	208±5	134±13
6	19	6807±194**	3,62±0,5	247±8***	3,13±0,02	213±6	174±19*
7	7	6681±446	3,65±0,13	244±18	3,13±0,02	210±14	117±13*
Всего	511	6357±41	3,59±0,01	228±1,55	3,11±0,01	197±1,26	144±3

* – P>0,95; ** – P>0,99; *** – P>0,999

По выходу молочного жира наивысший показатель у коров шестой лактации, он составил 247 кг и достоверно превысил выход жира коров-первотелок и коров второй лактации на 29 кг (P>0,999) и 14 кг (P>0,95), соответственно. Наименьший выход молочного жира за лактацию принадлежит группе коров-первотелок и составляет 218 кг, что на 12, 15, 24, 22 и 29 кг достоверно меньше аналогичного показателя у коров 2-ой, 3-ей, 4-ой, 5-ой и 6-ой лактаций (P>0,999).

Анализ данных по выходу молочного белка показал, что наименьший показатель также принадлежит группе коров-первотелок и составляет 191 кг, что достоверно ниже выхода молочного белка коров 3-ей, 4-ой, 5-ой и 6-ой лактаций на 11, 16, 17 и 22 кг (P>0,99). Наивысший показатель по выходу молочного белка принадлежит коровам шестой лактации и составляет 213 кг, что достоверно выше выхода молочного белка коров первой и второй лактаций на 22 (P>0,999) и 17 кг (P>0,95), соответственно.

Сервис-период коров с первой по пятую лактацию находился в пределах от 134 до 145 суток, между этими группа достоверной разницы не обнаружено. Максимальная продолжительность сервис-периода обнаружена у коров шестой лактации и составляет 174 суток, что достоверно больше продолжительности сервис-периода коров седьмой лактации, которая составила 117 суток, на 57 суток (P>0,95).

Далее в наших исследованиях была изучена молочная продуктивность коров за последнюю законченную лактацию в зависимости от возраста их первого осеменения. Для этого животные были раз-

делены на группы. В первую группу вошли животные с возрастом первого осеменения до 15 месяцев ($n=100$), во вторую – от 15,1 до 17,4 месяцев ($n=183$), в третью – от 17,5 до 19,8 месяцев ($n=142$), в четвертую – от 19,9 до 22,2 месяцев ($n=71$), в пятую – от 22,3 месяцев ($n=15$).

По данным таблицы 2 видно, что животные, которые имеют возраст первого осеменения до 19,8 месяцев составляют 83%, причем большая часть животных ($n=183$) имеют возраст первого осеменения от 15,1 до 17,4 месяцев и составляют 36 процентов от исследуемого поголовья.

Таблица 2

Молочная продуктивность коров за последнюю законченную лактацию в зависимости от возраста их первого осеменения

Показатель	Возраст первого осеменения, мес.				
	1 группа (до 15,0)	2 группа (от 15,1 до 17,4)	3 группа (от 17,5 до 19,8)	4 группа (от 19,9 до 22,2)	5 группа (более 22,3)
n	100	183	142	71	15
Средний возраст 1 осеменения, мес.	14,4±0,1	16,5±0,1	18,4±0,1	20,8±0,1	23,9±0,3
Удой за 305 суток лактации, кг	6240±96	6335±69	6437±71	6387±114	6505±207
Массовая доля жира, %	3,57±0,02	3,60±0,02	3,58±0,02	3,59±0,03	3,59±0,07
Продукция молочного жира, кг	222±4	228±3	230±3	230±5	233±8
Массовая доля белка за 305, %	3,09±0,01	3,11±0,01	3,11±0,01	3,11±0,01	3,07±0,03
Продукция молочного белка, кг	193±3	197±2	200±2	199±4	199±6

* – $P>0,95$; ** – $P>0,99$; *** – $P>0,999$

Анализ данных по удою за последнюю законченную лактацию показал, что наивысший удой имеют коровы с возрастом первого осеменения от 22,3 месяцев. Наименьший удой установлен у коров с возрастом первого осеменения до 15 месяцев, однако достоверной разницы между показателями удоя за последнюю законченную лактацию по всему исследуемому поголовью не обнаружено.

Массовая доля жира в исследуемых группах находилась в пределах от 3,57 до 3,60%. Наивысший показатель принадлежал коровам с возрастом первого осеменения от 15,1 до 17,4 месяцев, наименьший – до 15 месяцев, достоверной разницы также не обнаружено. Массовая доля белка находилась в промежутке от 3,07 до 3,11%. Наивысший показатель был у 2-ой, 3-ей и 4-ой групп, наименьший – 3,07%, - у группы с возрастом первого осеменения от 22,3 месяцев, достоверной разницы между группами также не оказалось.

Наибольшее содержание молочного жира установлено у коров с возрастом первого осеменения свыше 22,3 месяцев, наименьшее – до 15 месяцев, достоверной разницы между данными показателями не обнаружено. Анализ данных по выходу молочного белка показал, что наивысший показатель был у коров с возрастом первого осеменения от 17,5 до 19,8 месяцев, однако достоверной разницы по данному показателю между группами не установлено.

Список литературы

1. Чаргеишвили С.В. другие Анализ факторов, влияющих на молочную продуктивность коров в условиях племенного завода // Вестник АПК Верхневолжья. 2018. №1. С. 22-26.
2. Абылкасымов, Д., Бугров П.С., Иванов Н.В., Сударев Н.П. Молочная продуктивность и воспроизводительная способность высокопродуктивных коров в зависимости от наследственных факторов // Молочное и мясное скотоводство. 2016. № 8. С. 27–30.

УДК 637.132

САНИТАРНЫЕ ТРЕБОВАНИЯ К СОДЕРЖАНИЮ ОБОРУДОВАНИЯ, ИНВЕНТАРЯ И ТАРЫ В МОЛОЧНОЙ ПРОМЫШЛЕННОСТИ

БЛИНОВА ОКСАНА АНАТОЛЬЕВНА,

к. с.-х. н., доцент

БЛИНОВА ЮЛИЯ АЛЕКСЕЕВНА

студент

ФГБОУ ВО «Самарский государственный аграрный университет»

Аннотация: Качество молока и молочных продуктов и их бактериологическая безопасность в значительной степени зависят от санитарного состояния технологического оборудования, инвентаря и тары. Для того чтобы не происходило повторного бактериального обсеменения и загрязнения молочных продуктов, технологическое оборудование необходимо тщательно мыть и дезинфицировать.

Ключевые слова: санитарная обработка, молочная промышленность, мойка, дезинфекция, оборудовании.

SANITARY REQUIREMENTS FOR THE CONTENT OF EQUIPMENT, INVENTORY AND CONTAINERS IN THE DAIRY INDUSTRY

Blinova Oksana Anatolyevna,

Blinova Julia Alekseevna

Abstract: The quality of milk and dairy products and their bacteriological safety largely depend on the sanitary condition of technological equipment, implements and containers. In order to prevent repeated bacterial seeding and contamination of dairy products, technological equipment must be thoroughly washed and disinfected.

Key words: sanitation, dairy industry, washing, disinfection, equipment.

Без применения инновационных средств и технологий производственной санитарии и гигиены нельзя обеспечить производство безопасной пищевой продукции с высокими потребительскими свойствами, продуктов с длительным сроком хранения, а так же создать производителю благоприятный имидж надежного и добросовестного предприятия. В полной мере это относится к любому перерабатывающему предприятию, а так же к предприятию по производству, хранению и переработки молока. В современных условиях появилось большое количество новых отечественных и зарубежных новинок в сфере промышленной санитарии. Эффективная деятельность молокоперерабатывающих предприятий напрямую зависит от использования инновационного современного оборудования, применения новых технологий, а так же определяется успешным решением задач промышленной санитарии и гигиены, своевременным внедрением новейших средств и оборудования на действующем производстве.

Молоко является продуктом питания, который чаще всего при нарушении установленных гигиенических требований к его производству, переработке, хранению, транспортировке и реализации может привести к серьезным изменениям потребительских свойств, безопасности. Требования производственной санитарии и гигиены имеют огромное значение для производства и крайне обязательны в исполнении. Их непереносное исполнение является закономерностью для каждого работника молокопера-

батывающего предприятия.

Опираясь на опыт развитых стран в вопросах безопасности пищевых продуктов можно утверждать, что изготовление конкурентоспособной, высококачественной, безопасной продукции невозможно без неотрывного внимания к вопросам производственной санитарии и гигиены на молокоперерабатывающих предприятиях. В связи с этим внедрение системы ХАССП на предприятиях по переработке молока будет способствовать улучшению их санитарно-гигиенического состояния, позволит ловировать опасными факторами, влияющими на безопасность продукции на всех этапах производственного цикла. Итоговая цель всей цепочки – снизить риски и свести их к нулю, ликвидировать возможность возникновения факторов, влияющих на безопасность пищевых продуктов. Основным правилом организации и проведения процесса мойки оборудования является точное, жесткое осуществление последовательности этапов уборки. Это позволит наименьшим риском перекрестного обсеменения реализовать уборку производственного помещения.

В связи с этим необходимо предусмотреть следующие мероприятия: удаление остатков сырья и продукции с инвентаря, оборудования и поверхностей; мойка инвентаря, оборудования; мойка поверхностей производственного помещения; дезинфекция; очистка стоков.

В условиях производства мойка оборудования и производственных помещений должна проводиться по окончании технологического процесса в соответствии со специально разработанным санитарно-гигиеническим и противоэпидемиологическим планом. Полное отсутствие продукции в цехах переработки в период проведения очистки, мойки и дезинфекции считается одним из главных правил организации и проведения мойки на молокоперерабатывающих предприятиях. Санитарно-гигиеническую обработку оборудования проводят после каждого освобождения, а трубопроводы, насосы и молокосчетчики – по окончании технологического процесса производства продукции. Средства для санитарной обработки должны быть в первую очередь безопасными, а так же эффективными. Их безопасность определяется соответствующими свидетельствами о государственной регистрации, выданными Федеральной службой по надзору в сфере защиты прав потребителей и благополучия человека. Постоянный мониторинг результатов на основе традиционных смыслов и с помощью современных экспресс-методов обеспечивает эффективность уборки. Результативность мойки осуществляется полным и строгим соблюдением инструкций по использованию моющих средств [1].

От санитарно-гигиенического состояния оборудования, инвентаря, а также от состояния упаковочной тары главным образом зависят потребительские свойства, бактериальная обсемененность и устойчивость молока к хранению. При условии тщательной мойки аппаратов с использованием горячей воды, острого пара, химических моющих, обезжиривающих и дезинфицирующих средств можно достигнуть высокоэффективной очистки оборудования, обезжиривания его и обеззараживания. Необходимо удалить остатки продукта, механические загрязнения и ополаскивать водой перед мойкой щелочными моющими средствами с наружных и внутренних поверхностей оборудования, тары и трубопроводов [2].

Ручной способ обработки предусматривает многократное нанесение рабочего раствора на обрабатываемую поверхность оборудования и протирание ее с помощью щеток и ершей, обеспечивая равномерное смачивание поверхности и постоянное наличие на ней моющего средства или многократное протирание с помощью щеток и ершей при погружении в моющий раствор разборных деталей и узлов оборудования.

Под механизированным способом мойки не пенными моющими (щелочным или кислотным) средствами предусматривается рециркуляция рабочих растворов в системе мойки в автоматическом или дистанционном режиме. Механизированный способ применения пенных моющих средств предусматривает использование пеногенераторов в сочетании с дополнительной ручной обработкой щетки. Использование пеногенератора заметно повышает качество их очистки и снижает расход моющих средств.

Дезинфекция оборудования и тары может производиться горячей водой при температуре 85 - 90°C, острым паром и растворами хлорной извести (200 мг активного хлора на 1 л раствора). Контакт хлорного раствора с обрабатываемыми поверхностями должен длиться 3 - 5 мин. Для мытья бутылок

используют моечные машины разных конструкций. Наиболее пригодны щеточные и отмочно-шприцевальные машины, производящие мытье посуды на основе механического воздействия горячей воды и моющих растворов [3].

Оценка качества проведенной обработки осуществляется в соответствии с требованиями и нормативами, разработанными для молочной промышленности. Санитарная обработка оборудования может считаться хорошей при отсутствии на нем бактерий группы *E. coli*.

Ряд преимуществ имеет расфасовка молока в пакеты «тетрапак», позволяющие исключить пользование стеклянной тарой. Для пакетов «тетрапак» применяется трехслойная бумага, основой которой является ламинированная бумага, покрытая с внутренней стороны полиэтиленом высокого давления, а с наружной – слоем парафина.

Таким образом, потребительские свойства и безопасность молока и молочной продукции в большей степени зависят от санитарного состояния технологического оборудования, инвентаря и тары. Необходимо в процессе производства строго соблюдать все санитарно-гигиенические требования, предъявляемые к содержанию оборудования, инвентаря, тары. Причиной выпуска продукции с низкими потребительскими свойствами чаще всего служит их некачественная мойка и дезинфекция. Вопросам качественной санитарной обработки оборудования на молокоперерабатывающих предприятиях молочной промышленности нужно уделять особое внимание.

Список литературы

1. Силантьева Л.А. Санитарная обработка технологического оборудования на предприятиях молочной отрасли. Учеб.-метод. пособие. – СПб. : Университет ИТМО, 2017. – 38 с.
2. Фокин М. Гигиена должна быть полной! // Молочная промышленность. - 2014. - №10. - С. 28 - 31.
3. Блинова О.А. Санитария и гигиена на перерабатывающих предприятиях : учебное пособие. – Кинель : РИО СГСХА, 2018. – 248 с.

© О.А. Блинова, 2019

ИСТОРИЧЕСКИЕ НАУКИ

УДК 9

УБИЙСТВО НЕПОБЕДИМОГО ЦЕСАРЯ (ИМПЕРАТОРА) ДМИТРИЯ I (ЛЖЕДМИТРИЙ I,) И ТРАНЗИТ ВЛАСТИ К ЦАРЮ В.И.ШУЙСКОМУ 17 МАЯ-1 ИЮНЯ 1606 (7114) ГОДА

ПЕТРИЩЕВ ВИКТОР ИВАНОВИЧ

магистрант, 2 курс

Тамбовский государственный университет им.Г.Р.Державина,
г.Тамбов

Аннотация: В статье рассматривается убийство боговенчанного цесаря (императора) Дмитрия I (Лжедмитрия I, Самозванца, Расстриги) и транзит власти к царю Василию Шуйскому. Особенности этого транзита власти, занявшего две недели, и приведшего к восьмилетней полномасштабной гражданской войне на просторах Первой русской империи, являются достаточно важными для уяснения глубинных причин Смутного времени.

Ключевые слова: цесарь (император) Дмитрий I, Самозванец, Марина Мнишек, Патриарх Гермоген, транзит власти, Смутное время, царь В.Шуйский, Варфаломеевская ночь.

THE MURDER OF TSAR DMITRY I (FALSE DMITRY I) AND THE TRANSIT OF POWER TO TSAR V.I. SHUISKY MAY 17-JUNE 1 1606 (7114)

Petrishchev Victor Ivanovich

Annotation: The article deals with the murder of the divine king Tsar Dmitry I (False Dmitry I, Impostor, Rasstrigi) and the transit of power to Tsar Vasily Shuisky. The features of this transit of power, which took two weeks and led to an eight-year full-scale civil war in the vastness of the First Russian Empire, are important enough to understand the underlying causes of the Time of Troubles.

Key words: Tsar Dmitry I, Imposter, Marina Mnishek, Patriarch Germogen, transit of power, Time of Troubles, Tsar V. Shuisky, St. barthalomew's night.

Если внезапно умирает царь, то на смену ему приходит наследник. Но зачем дожидаться естественной смерти царя, когда эту смерть можно умело организовать. Самому сесть на царский трон и править огромной страной долго и счастливо. Однако, в такой непредсказуемой стране, как Россия, планы это одно, а их воплощение в жизнь, результаты и последствия нечто совершенно другое — горестное и кровавое для миллионов людей разных социальных групп.

Такой «идеальный» замысел: убить царя и посадить на его место человека своего круга созрел у княжеско - боярской верхушки и части высшего духовенства московского Сената, в который был преобразован Царский синклит императором-реформатором Дмитрием I по образцу Сената Речи Посполитой. Реконструируем основные события этого кровавого транзита с учетом исторического колорита той эпохи.

Еще в июне 1605 года часть княжеско-боярской верхушки рассматривала Дмитрия, не важно какого, подлинного или мнимого, как переходную фигуру, чтобы покончить с правлением Годуновых-

Сабуровых. Первый принц крови князь-боярин В.И.Шуйский и его братья были арестованы, уличены в заговоре против Дмитрия и соборно осуждены к смерти за это в двадцатых числах июня 1605 года [5,38]. Однако, цесарь Дмитрий помиловал Шуйских и великодушно заменил смерть ссылкой в Галич, а в конце октября этого же года с одобрения Сената вернул их из ссылки и восстановил во всех правах. В Сенате первое место занимал Мстиславский, а второе Василий Шуйский. Свою заговорщескую деятельность он не прекратил и уже в ноябре 1605 (7114) года вместе с князьями Голицыными посылал гонца к королю Речи Посполитой Жигмонту III (так произносилось тогда его имя по польски и по русски), чтобы король дал свое согласие московским князьям-боярам на устранение Дмитрия и возведение на московский престол сына Жигмонта королевича Владислава. Возможность избрания королевича Владислава русским царем обговаривалась еще при царе Борисе во время Великого посольства канцлера литовского Л.И Сапеги в Москву с проектом вечного мира в 1600-1601 годах.

В ноябре 1605 года бояре-заговорщики направили в Краков из Москвы шведского агента Петра Петрея, который там распространял слухи, что якобы царица-инокиня Марфа Федоровна, мать Дмитрия, проживающая в Вознесенском монастыре в Кремле, через свою воспитанницу Розновну просила сообщить П.Петрею, московским боярам, королю Жигмонту, что царствует на Москве не ее сын Дмитрий, а обманщик. Она, якобы, вынуждена была признать его своим сыном из-за страха смерти [2,210]. При этом, шведский протестант П.Петрей преследовал очевидные геополитические цели — не допустить тесного союза между Речью Посполитой и Первой Московской империей. Король Жигмонт через Великого канцлера Литвы Л.И.Сапегу, продолжающего держать в своих руках все нити антимосковских интриг, велел передать боярам, что король «не загоразивает их пути».

В ночь на 8 января 1606 года какие-то неизвестные пытались проникнуть в императорский Дворец, но поднялся шум и они бежали. Назначили розыск, который вскрыл умысел на убийство Дмитрия. Убийцей за деньги готовился стать дворянин Андрей Шефередин, который уже по поручению царского Синклита принимал участие в убийстве (понуздению к самоубийству) царицы Марии Годуновой и царевича Федора 8 (10) июня 1605 года [2,214].

В начале марта один стрелец доложил, что в его сотне, несущей охрану Кремля, несколько стрельцов по пьянке орали, что император Дмитрий не настоящий, так как попирает греческую православную веру, обычаи русской земли не блюдет, а вводит иноземные. Вновь назначили розыск, выявили семерых, которые во всем сознались и покаялись. Император Дмитрий приказал собрать стрельцов без оружия на заднем Дворе Дворца, вышел к ним вместе с князем-боярином Мстиславским, Великим Конюшим М.Нагим, своим дядей, главой Стрелецкого приказа боярином П.Басмановым со своими личными секретарями-протестантами Бучинскими и сотней личной охраны немцев-алебардчиков. Император сказал, обращаясь к стрельцам, что ему очень жаль, что они опять заводят смуты и пытаются делать бедствия земле русской. Сам Бог его спас от рук Годуновых, а теперь стрельцы пытаются его опять погубить — говорите, что император Дмитрий не истинный. «Тогда при всех обличите меня и изрубите на куски» - сказал император. Бог, моя мать царица и вот эти бояре мне свидетели, что я истинный Дмитрий. Как бы я без помощи Бога и воли народа овладел бы таким великим и могучим государством, если бы не был истинным Дмитрием.» Стрельцы повалились на колени и заорали: «Смилуйся государь, покажи нам врагов своих. Кто умышляет на тебя?». П.Басманов вывел перед строем семерых задержанных. Император сказал: «Вот семеро повинились и покаялись, что вы тоже умышляете на меня» и ушел во Дворец. Тогда стрельцы бросились на этих семерых и без оружия, без палок, только голыми руками и зубами разорвали обвиняемых на куски. Дмитрий снова вышел на крыльцо, похвалил стрельцов за верность и сказал, что и с другими врагами надо поступать также. Куски разорванных тел погрузили на телегу и провезли по улицам Москвы за город, чтобы народ видел, как надо поступать с заговорщиками и врагами императора — рвать на куски на месте.

Расследование также выявило, что эти стрельцы-заговорщики наслушались «проповедей» ослепшего бывшего царя Симеона Бекбулата, который весь Великий пост орал, что вера православная гибнет, надо спасать веру от латынян. Чтобы выкrest Симеон не смущал своими откровениями добрых служивых христиан 29 марта его сослали в монастырь на упокоение.

Один из современников событий пишет по этому поводу, что тогда «от злых козаков и холопей все умные плакали и не смели слова сказать. Только назови кто царя Разстригою, тот и пропал. Так гибли чернецы и миряне». Сам император и Сенат никого не казнили. Московский мир творил самосуд и на это закрывали глаза, тем более таких эксцессов было не много, но после январского заговора император увеличил наемную охрану Кремля до трех сотен, помимо стрельцов. Также он всегда мог распоряжаться наемной литовско - польской ротой капитана Домарацкого, квартировавшей на Арбате в домах, из которых выселили монахов.

28 апреля Дмитрий со своим Двором, знатью Сената и мужской половиной приехавших свадебных гостей, поехал на охоту в село Мамоново. Среди сопровождавших Дмитрия был и князь В.Шуйский. Там уже были приготовлены звери для охоты, в том числе огромный бурый медведь для поединка. Дмитрий предложил иностранным свадебным гостям почетное право выйти на поединок с этим огромным медведем. Гости благоразумно отказались, тогда Дмитрий, взяв у оруженосца рогатину, сам смело пошел на поединок с медведем. В этот момент произошел подозрительный инцидент, который можно рассматривать и как случайность, и как очередную попытку покушения на императора. Когда Дмитрий ударил медведя, топором рогатины «случайно» сломалось. Медведь был ранен, но не потерял подвижности и мог бы ударом лапы и когтей покалечить или убить Дмитрия. Тогда бы не надо было устраивать госпереворот с открытым убийством императора и свадебных иностранных гостей.

Но Дмитрий хладнокровно и ловко нанес кинжалом смертельный удар в горло медведя. Все присутствующие были в восторге от смелости, хладнокровия и удачливости императора. Кто был оруженосцем, отвечающим за сохранность и исправность императорской рогатины, не известно. Ход делу за ненадлежащее содержание императорского оружия не дали. Возможно это был молодой князь Курлятьев, который в день императорской свадьбы стоял с обнаженным императорским мечом, а в утро переворота этот меч пропал и император Дмитрий не мог найти его, чтобы лично дать отпор нападавшим заговорщикам князей Шуйских и Голицыных.

8 мая четверг был заранее объявлен для всех москвичей не рабочим днем, так как в этот день состоялась свадьба императора с Мариной Мнишек. Перед свадьбой в Успенском Соборе Кремля патриарх Игнатий в присутствии всего Сената и высших церковных лиц венчал Марину Мнишек в русскую императрицу с титулом «наияснейшая и великая государыня цесаревна (императрица) и великая княгиня Марина Юрьевна Всея Руси» и возложил на нее корону - дело строительства первой русской империи и курс на мирную Унию двух государств еще успешно продолжалось [7,5]. После коронации Марины уже состоялся свадебный обряд венчания. Таким образом, Дмитрий женился не на польке с четвертушкой русской крови (мать Юрия Мнишека была дочерью русского воеводы города Каменец в Речи Посполитой), а на русской императрице. Тысяцким на свадьбе императора был князь В.Шуйский. Именно он и Ю.Мнишек отвели новобрачных до брачного ложа, а на утро первые же подошли к их постели, чтобы увидеть на ночном платье русской цесаревны Марины девственную кровь., т. е. Дмитрий оказал уже раз помилowanному В.Шуйскому высшее доверие. Однако же вновь был предан им. Это красноречивое дополнение к характеристике будущего боярского царя В.Шуйского.

12 мая в понедельник Дмитрий объявил, что 18 мая в воскресенье будет устроена военная «потеха» и рыцарский турнир в поле, где рыцари Речи Посполитой сразятся с лучшими рыцарями из московского боярства. Это дало возможность заговорщикам распространять в народе слухи, что Дмитрий вместе с литовскими панами хочет перебить бояр, привести на Русь большое войско короля Жигмонда, порушить православные церкви и ввести латинскую ересь [2, 255].

13 мая на Пожаре стрельцы задержали пьяного москвича, который орал, что бани на Москве каждый день топят, а царь со своей еретичкой в баню не ходит, а после ночи идет с ней в церковь к заутрене. Когда пьяный протрезвел, то начал слезно каяться и просить прощения. Ему объяснили, что во Дворце у царя и у царицы есть свои ванные комнаты, где они моются по утрам. По совету бояр Сената царь простил москвича и отпустил без последствий.

В ночь с 13 на 14 мая в доме князя Василия Шуйского собрались званые гости-заговорщики, человек тринадцать бояр и дворян Сената. Кроме князей Шуйских (Рюриковичей) были князь Голицыны (Гедеминовичи), князь И.С.Куракин и М.Воротынский, думский дворянин М.Татищев,

несколько сотников и полусотников от стрельцов, а также от новгородских и псковских полков, стоявших под Москвой в ожидании похода на Крым и Азов. Был ли кто из митрополитов РПЦ на этом совещании не известно. Однако, присутствие новгородцев и псковичей дает основание полагать, что они получили благословение на это от митрополита новгородского Исидора, второго лица после патриарха в иерархии РПЦ. Без его благословения новгородцы и псковичи не пошли бы на заговор против боговенчанного императора Дмитрия. Основные претензии к Дмитрию сводились к следующим пунктам: пусть бы Дмитрий и был бы не настоящий, [4, 89] да человек хороший, а он что творит:

1. Женился на польке, возложил на нее цесарский венец, не переkreщенную католичку ввел в церковь и причастил по греческому обряду.

2. Раздал казну русскую литовским людям.

3. Бояр искоренит, а всех вас отдаст в неволю королю Жигмонту, разорит церкви божьи и все московское государство пропадет до конца. Дети малые будут вопить и жаловаться, что отцы их могли, да не уберегли от рабства иноземного. Выходит, либо нам погубить злодея, либо самим и детям нашим пропасть. Назначили день субботний на рассвете, когда зазвонят к заутрене, а в ночь на субботу верные люди должны пометить дома, где живет литва, что цезарь Дмитрий отдает эти дома народу на «поток и разграбление» за бесчинства литвы. Князья-бояре Шуйские, Голицыны, Куракин и Воротынский договорились также после убийства цесаря Дмитрия общим советом Российским царством управлять, как они уже хотели после смерти царя Федора в 1598 году [6, 65]. Таким образом, бояре-революционеры договорились установить боярскую республику во главе с номинальным монархом по образцу соседней Речи Посполитой. Кроме того, этот заговор накануне рыцарского турнира и предстоящего похода русской армии против Крымского царя, явно и объективно свидетельствует о трусости княжеско-боярской верхушки Сената, которая не готова была сражаться в единоборствах рыцарских и не хотела воевать.

За основу сценария была взята ночь святого Варфоломея 24 августа 1572 года в Париже, когда католики под звон колоколов к заутрене церкви Сен-Жермен — л, Оксерруа перерезали более трех тысяч мужчин, женщин и детей гугенотов-кальвинистов, дома которых были помечены заранее.

14 мая в среду из Кремля повезли пушки за ворота Москвы, где рабочие и войска насыпали вал и строили крепость для «потехи» - показательных военных учений, которые были назначены на воскресенье 18 мая. Дмитрий в этот день, как обычно по средам принимал челобитные, а бояре, дворяне и духовенство Сената встречались с послами Речи Посполитой и обсуждали с ними предстоящий совместный поход на Крым и Азов. Крымскому царю уже вместо дани и поминок был послан остриженный бараний тулуп и разъяснение, что идет непобедимый цесарь Дмитрий и острижет крымского царя как барана- это было неслыханное оскорбление.

Цесаревна Марина давала в этот день обед для московских бояр и их жен в исконно русских традициях: русская одежда, русская еда, русская музыка и песни.

Вечером 14 мая на одной из улиц Белого города случился инцидент: хмельной гайдук князя Вишневецкого повздорил с таким же хмельным москвичом, и, якобы, первым ударил его, началась драка. На драку сбежалось много народу с обеих сторон, растащили драчунов в стороны и уняли. Но часть москвичей стала орать «надо бить Литву» и собираться у дома, где квартировал князь Вишневецкий и четыреста его бойцов. Об этом незамедлительно доложили Дмитрию, а также о том, что послы Речи Посполитой просят дополнительной охраны посольского Двора. Дмитрий отправил к послам одного из своих личных секретарей Бучинского и дополнительную охрану, а также приказал стрельцам своевременно рассеивать агрессивные толпы москвичей. Тесть Дмитрия Юрий Мнишек стянул в свой дом в Кремле почти всю свою дружину, с которой приехал, так как часть из них квартировала в Белом городе [2, 261].

15 мая в Москве все было спокойно. У свадебных гостей-католиков был праздник «божьего тела», молились в своих домах, а потом вместе с протестантами и православными пили, веселились и салютовали стрельбой в воздух в честь праздника. В этот день Дмитрию подали челобитную, что якобы какой-то хмельной литвин из свиты свадебных гостей прямо на улице Москвы обесчестил знатную московскую девушку. Дмитрий приказал немедля сделать строгий розыск, задержали и обидчика и

обиженную. Однако, факт бесчестия не подтвердился. Обоих отпустили без последствий. Но по Москве поползли слухи: «Литва бесчинствует над нашими женами и девками, а цесарь им потакает и вместо наказания отпускает обидчиков». Начальники стрельцов, несущих службу по улицам Москвы, и командиры наемной охраны стали докладывать, что на улицах собираются группы москвичей и обсуждают, как им проучить обнаглевшую Литву. Дмитрий дал приказ стрельцам строже смотреть на улицах и вовремя разгонять агрессивные толпы.

Вечером 15 мая царский Дворец рабочие обставили лесами и стали готовить праздничную иллюминацию, которая должна была состояться в воскресенье 18 мая после «потехи» в поле.

Ночью 16 мая в пятницу был сильный мороз. Охрана Кремля увидела шесть человек, которые пробирались на царский Двор. При попытке задержания они оказали ожесточенное сопротивление. Трое были убиты на месте, а трое захвачены для допроса. Назначили розыск, результаты которого должны были доложить Дмитрию 17 мая днем.

Утро субботы 17 мая 1606 (7114) года началось как обычно. В четвертом часу утра зазвонили колокола московских церквей, созывая добрых православных христиан на заутреннюю молитву, а стража открыла ворота разделяющие округа Москвы, а также ворота Кремля. Туда в многочисленные церкви пошел православный народ на молитву. На молитву в Успенский Собор Кремля пришли и заговорщики во главе с князем В.Шуйским, их было около двухсот человек.

Однако, долго заговорщики молиться не стали, приложились к главной иконе Империи - Владимирской Божьей Матери, получили благословение от кого-то из митрополитов на убийство боговенчанного императора Дмитрия. Возможно, это был митрополит Великого Новгорода Исидор, так как именно с церкви Святого Ильи, которая находилась на новгородском подворье, после призыва к заутрене зазвучал колокольный набат, с началом которого заранее подговоренные толпы стали блокировать и штурмовать дома, где квартировали литовские и польские свадебные гости столицы. Таким образом, в то время, как основная часть добрых христиан Москвы молилась в церквях на заутрене, небольшие толпы заговорщиков-убийц начали вершить свое кровавое и позорное дело, которое до сих пор некоторыми историками преподносится, как общемосковское восстание против польского засилия. Однако, часть москвичей была просто нагло обманута боярами, так как им было сказано, что эти отмеченные дома литвы и поляков цесарь Дмитрий отдает им «на поток и разграбление» за обиды литвы учиненные москвичам.

Император Дмитрий спал вместе с женой цесаревной Мариной в ее Дворце. Под призыв кремлевских колоколов к заутрене он встал и пошел по переходу в свой Дворец, где у него была ванная комната. Возможно, после омовения он тоже бы пошел в церковь к концу заутрени. Однако, около двухсот заговорщиков были у Царского Дворца. Часть заговорщиков пошла дальше и блокировала сос стороны Дворца старый дом Бориса Годунова, где размещался Ю.Мнишек со своими бойцами. Подкатили пять пушек для устрашения, но стрелять не стали. Основная задача этой группы была не допустить, чтобы Мнишек и примерно 250 его вооруженных людей не смогли оказать помощь Дмитрию, когда начнется штурм Дворца.

Часть заговорщиков во главе с боярами и дворянами Сената, оттеснив наемников-охранников, ворвалась на лестницу. Возможно, что охрана вначале не проявила должного усердия, так как видела среди вторгшихся знакомые лица бояр и дворян Царского Сената, тем более, что был субботний день, а по субботам император Дмитрий лично принимал челобитные от людей всех сословий.

Навстречу заговорщикам вышел боярин П.Басманов, который пытался заставить одуматься нападавших, говоря им: «Братья-бояре, вы что творите. Вы опять ввергнете Россию в кровавую Смуту!». К нему подошел думный дворянин Михайло Татищев, якобы для переговоров, полуобнял его и внезапным ударом стилетом под панцирь поразил Басманова в сердце. Труп сбросили вниз по лестнице и начали штурмовать императорский Дворец, стреляя по охране. Охрана, видя, что не сможет долго сдерживать стрельбу нападавших, предложила императору уйти из Дворца через окно на Житный Двор, где не было заговорщиков и попросить помощи у стрельцов, несущих там службу. Вместе с императором пошел охранник Вильгельм Фирстенберг. Когда император стал спускаться по лесам для иллюминации вниз, он за что-то зацепился и с высоты примерно семи метров упал на землю

и сильно ударился грудью, так что потерял сознание. Спустившийся следом охранник стал приводить его в чувства. В это время к ним подошли стрельцы, охранявшие Житный Двор. Император очнулся и сказал стрельцам, что во Дворце измена, заговорщики хотят его убить и обещал стрельцам за спасение великую царскую награду и повышение по службе. Стрельцы подняли императора и перенесли из под окон Дворца в безопасное место.

В это время заговорщики, завладев Дворцом, искали императора и грабили дворцовое имущество. Часть толпы пошла во Дворец Марины, по пути убивая прислугу и музыкантов. Придворные дамы Марины собрались в одной комнате. Из вооруженных мужчин с ними был только юный паж Марины Осмольский, который стоял с саблей у дверей. Осмольского убили оружием выстрелами и изрубили в куски. Потом ворвались в комнату к женщинам и стали орать: «говорите литовские блятки! где царь и полька - царица?», общий славянский язык хорошо понимали и москвичи, и литва, и поляки. Женщины молчали, молились, плакали, визжали, когда щупали и задирали юбки. Однако, групповое изнасилование совершено не было, так как прибежали посыльные от бояр и сказали, что нашли Дмитрия, а к женщинам приставили стражу для их безопасности, в том числе и к нашедшейся цесаревне Марине. Потом часть самых молодых и красивых незамужних фрейлин императрицы Марины бояре заберут в свои дома для личного сбережения и утех. Не найдя императора во Дворце, стали искать его вокруг Дворца и узнали, что он находится у стрельцов. Часть заговорщиков стала приближаться к стрельцам нагло требуя, чтобы они отдали им императора-самозванца. Стрельцы потребовали не приближаться, но толпа продолжала напирать и орать «отдайте». Тогда стрельцы дали залп из мушкетов, затем второй, упали раненные и убитые. Толпа остановилась и стала пугать стрельцов, что пойдет сейчас в Слободу в их дома и перережет их детей и жен. Стрельцы не реагировали на это, тогда решили действовать хитростью. Бояре Сената сказали стрельцам, что послали за царицей инокиней Марфой, матерью Дмитрия, чтобы она всенародно еще раз подтвердила или опровергла ее это сын или нет. Стрельцы и охранник Вильгельм понесли раненного императора во Дворец, где в ожидании царица Марфа, бояре-заговорщики Голицыны и Шуйские устроили ему допрос, требуя сознаться, что он не истинный Дмитрий, а Самозванец. Император отвечал: «Позовите мать, она подтвердит, что я ее сын. Несите меня на Лобное место, она всенародно подтвердит, что я истинный ее сын Дмитрий». Охранник ливонский дворянин Вильгельм Фирстенберг постоянно находился рядом с раненым императором и прикрывал его своим телом. Когда Вильгельм в очередной раз наклонился над императором, кто-то из толпы трусливо сзади зарубил его алебардой и Вильгельм мертвым упал на императора. В это время боярин Сената князь И.Голицын лживо заявил, что только что был лично в Вознесенском монастыре у царицы Марфы и она сказала ему, что в Москве правит не ее сын Дмитрий, а обманщик и что она из-за страха смерти признала его за сына. А князь-боярин Сената В.Шуйский верхом на коне под окнами Дворца орал, что лично своими руками схоронил истинного царевича Дмитрия в Угличе в мае 1593 года.

Тогда дворянин Григорий Валуев крикнул: «Нечего больше толковать с этим еретиком» и из короткого ружья выстрелил в голову императору. Затем дворянин Иван Воейков произвел второй выстрел в голову Дмитрия. После этого дружно стали рубить и колоть уже мертвое тело. Было нанесено не менее двадцати ран, тело превращено в кровавое месиво, так что нельзя было распознать человеческих черт. Обвязали веревкой ноги, потащили обнаженный изрубленный до неузнаваемости труп через Фроловские ворота и мост рва на Пожар к Лобному месту. У Вознесенского монастыря остановились, вытребовали с заутренней молитвы царицу-инокиню Марфу и спросили ее, указав на обезображенный труп, «твой ли это сын». Царица ответила: «вам лучше знать, что вы тащите». Толпа стала угрожать царице, тогда она двусмысленно ответила: «То, что вы тащите, уже не мой сын». Этот ответ зафиксирован в записках выживших очевидцев- иезуитов, а они старались соблюдать в своих отчетах максимальную точность.

Еще весной 1601 года улицы Москвы стали охранять дворянские головы со стрельцами. Разрядный приказ предписывал им охранять порядок на московских улицах и беречь город от огня. А 14 мая 1603 года царь Борис Годунов разделил Москву на 11 округов и объезжими головами ответственными за порядок и безопасность были назначены виднейшие представители Царского

синклита (Боярской Думы), а дворянские головы стали их помощниками. Кремль стал центральным округом, в Китай-городе было два округа, в Белом городе — четыре, в Деревянном городе — четыре. У ворот стояли пушки, ворота закрывались на замки на ночь или в случае беспорядков, улицы перегораживались рогатками и бревнами. Ответственные князья, бояре, окольничие регулярно совершали дневные и ночные объезды закрепленных за ними округов. С 1603 года одним из объезжих голов в Белом городе был боярин Б.Р.Нащекин.

Западно-русский князь-католик Константин Вишневецкий, женатый на сестре русской царицы Марины Мнишек, со своей боевой свитой, которая составляла более четырехсот бойцов проживал в Белом городе во дворе господаря молдавского Стефана около одной из воротных башен. Когда начались беспорядки, посадил свою дружину на коней и попытался проехать в Кремль на помощь царю Дмитрию и своему зятю Юрию Мнишеку. Но на улицах уже было много народу, часть улиц была перегорожена бревнами и рогатками, как обычно это делали на ночь, охраняющие город стрельцы, а ворота Белого города были заперты и стрельцы отказывались их открывать. Тогда Вишневецкий со своим отрядом вернулся на двор Стефана, а часть отряда выставил на улице перед двором и объявил бойцам, что обстановка непонятная и угрожающая, но если простолюдины Москвы сделают на них нападение, то надо защищаться до последней капли крови и ни за что не складывать оружие. Через некоторое время подошла агрессивная толпа и угрожающе стала кричать: «Проклятая Литва! Блятские дети! Вы хотите убить нашего царя Дмитрия и перебить наших бояр. Отдайте оружие». Чтобы максимально оттянуть момент нападения, Вишневецкий отдал приказ конной сотне уйти с улицы и занять оборону вместе со всеми по периметру двора Стефана.

Толпа сломала ворота и проникла во двор. Вишневецкий отдал приказ всем уйти в дом и держать оборону уже здесь. Толпа начала штурм дома, но быстро откатилась, оставив на земле несколько десятков раненных и убитых, так как была встречена залпом сорока или пятидесяти мушкетов. Толпа прикатила легкую пушку во двор, которую забрала у стрельцов, охранявших ворота Белого города и выстрелила по дому. Но наводчик пушки был явно не опытный, навел низко и картечь поразила с десятков своих. Но у Вишневецкого в отряде были тоже раненные и убитые. Убитых человек семнадцать-девятнадцать. Офицеры Вишневецкого оценивали общие потери нападающей толпы примерно в триста человек убитых и раненых. В этот момент прискакали бояре В.Шуйский и И.Романов со стрельцами, которые именем Боярской Думы разогнали толпу. Бояре дали крестное целование князю Вишневецкому, что если они сложат оружие, то им ничего не будет и их переведут в более надежное место в дом думного дворянина М.Татищева. Вишневецкий приказал своим людям сложить оружие и забрать с собой только коней. Оставшееся в доме все их имущество было разграблено толпой.

На Варварке толпа напала на дом, где проживал приехавший на свадьбу духовник короля Жигмонта Франц Помасский. Когда толпа, сломав ворота, ворвалась в дом, то Помасский служил мессу, а мужчины, женщины и дети молились. С Помасского сорвали одежды, перевернули алтарь и избили так, что он на третий день умер от побоев. Родного брата Помасского убили прямо у перевернутого алтаря. Избили и раздели до гола не успевших разбежаться молящихся.

В Китай-городе толпа напала на Двор, где проживал Станислав Тарло, хорунжий города Перемышль, у него было до двадцати человек вооруженных мужчин. К нему прибежало укрыться несколько десятков женщин и девушек. Мужчины хотели дать вооруженный отпор толпе нападавших, но женщины упростили их сложить оружие, как требуют нападавшие. Тогда С.Тарло потребовал, чтобы москвичи поклялись Богом, что никого не будут убивать, насиловать и оскорблять. Толпа клялась именем Святой Троицы. Однако, когда свадебные гости столицы открыли двери дома и сложили оружие, нападавшие тут же нарушили клятву, перебив двадцать три человека из свиты Тарло. Женщин раздевали донага и насиловали, только прибытие бояр Сената остановило это убийство и насилие. Женщин и девиц голыми погнали по улицам в Кремль, там им выдавали всякую одежду, чтобы прикрыть наготу.

Самая страшная и кровавая резня над гостями, прибывшими на свадьбу, произошла в том же Белом городе, но на Никитской и соседних улицах. Здесь проживали не менее четырехсот русских,

литовских и польских людей, которые как служили при Дворе царя Дмитрия, так и приехали с Мариной Мнишек на свадьбу. Они проживали разрозненно в отдельных домах и поэтому не могли оказать организованного сопротивления. Под крики «Бей, режь Литву! Не пускай их в Кремль» гостей свадьбы убивали в домах и на улицах с особой жестокостью: распарывали им животы, отрубали руки, ноги, уши, носы. Привязывали трупы к столбам для глумления, укладывали обнаженные мертвые тела для забавы в разные смешные положения. Имущество в их домах разграбили полностью.

За час до полудня по приказу Сената боярам и стрельцам общими усилиями удалось прекратить резню, продолжавшуюся более шести часов. Оставшихся в живых гостей кровавой свадьбы по приказу Сената собирали и приводили на Земский двор, там им составляли реестр, в котором записывали имена и должности. Слуг, у которых хозяева остались в живых, отдавали им. Слуг, у которых господа погибли, разместили по другим квартирам у москвичей, дали им содержание и одежду, так как почти все они были ограблены догола. 150 человек дворян, служивших царю Дмитрию и царице Марии, отвели на посольский двор и передали послам Речи Посполитой Н.Олесницкому и А.Гонсевскому. Согласно поименным спискам литовских и польских гостей было убито триста восемьдесят восемь человек, всего же более четырехсот, так как часть прислуги в именной список не вошла. С московской стороны по разным оценкам погибло от пятисот до тысячи человек. Послы Речи Посполитой впоследствии заявляли, что несмотря на массовость резни, резали выборочно. Тех, кто называл себя посольским, давали пощаду и приводили на посольский двор предварительно ограбив догола. Так действовала любимая забава москвичей «поток и разграбление». Всем литовским и польским людям, служившим у царя Дмитрия, было объявлено, что они будут в ближайшее время отправлены в Речь Посполитую. Останутся только в Москве знатнейшие паны, как заложники, пока московские бояре не объяснятся с Великим Сеймом и королем Жигмонтом по поводу этого кровавого инцидента. Назначенных к отправке на родину было около шестисот человек, не считая их слуг.

Обезображенные и обнаженные тела боговенчанного цесаря Дмитрия и главы стрелецкого приказа боярина П.Басманова лежали на Пожаре всю субботу и воскресенье для потехи и надругательства желающих. И такие находились - как мужчины, так и женщины не пристойно глумились над трупами, плевали, мазали дегтем и экскрементами. В морозную ночь на воскресенье стрельцы, охранявшие трупы, видели странное свечение над телами. Возможно на морозе искрились блестки или светилась фосфорная краска маскарадной маски, которую приготовила Марина к воскресному празднику и которую для глумления одели на Дмитрия и бросили ему на грудь копейку — стандартную плату уличному скомороху.

К вечеру воскресенья бояре Сената приказали отдать тело Басманова родственникам, его похоронили у Николы Мокрого. Тело цесаря Дмитрия не отдали русской цесаревне Марине Мнишек для похорон,

В понедельник утром 19 мая боярский Сенат обсуждал в Кремле кого избрать царем, кого патриархом, как объяснить народу убийство богопомазанного цесаря Дмитрия, что делать с его телом, как объясняться с Великим Сеймом и королем Речи Посполитой по поводу резни их подданных, как задобрить оскорбленного крымского царя, что писать иностранным государям по поводу убийства в Москве. С телом Дмитрия решили не проводить никаких христианских обрядов, а вывести за город в Убогий дом и там зарыть в общей яме для бродяг. Когда тело Дмитрия в понедельник вывозили за ворота Москвы, поднялась сильная буря, которая срывала крыши с домов, валила деревья и разрушила стену у Калужских ворот на Замоскворечье. 20 мая по приказу Сената зазвонил набатный колокол Ивана Великого в Кремле, собирая московский мир на Лобное место для избрания нового царя. Литвины и поляки страшно перепугались, подумав, что начинается новая резня. Однако, на Пожар (Красную площадь) пришло не очень много народа, некоторые стали удивляться словам бояр — как это выбирать нового царя? А цесаря Дмитрия вы куда дели? А если избирать нового царя, то надо Грамоты во все города русские слать, чтобы выборных прислали на избирательный Собор всей русской земли. Патриарх Игнатий не пришел на Лобное место объясняться с народом и бояре решили его свести с престола, как пособника Самозванца-чародея. Организованные сторонники кружка бояр-заговорщиков стали громко орать, что избирать царем надо князя Василия Шуйского, как старшего из

Рюриковичей и много пострадавшего от Самозванца, а потом царь назначит патриарха по себе. Взяли В.Шуйского под руки и повели в Успенский Собор, где новый царь дал крестное целование никого не судить без бояр, а семьи преступников не лишать живота (имущества), не слушать лжедоносчиков, а ставить доносчика и обвиняемого очи на очи и если объявится клеветы, то лжедоносчика казнить смертью. Царь Василий целовал на этом кресте, по образцу целования креста королями Речи Посполитой при вступлении ими на престол. До этого русские цари крест народу не целовали, только клялись всенародно. Присутствующие делали крестоцеловальную запись на уже готовой присяге — служить и прямить царю, царице и детям их, когда они будут и не учинять им никакого лиха. Царскую грамоту и грамоту бояр послали во все города. В них предписывалось, чтобы в каждом городе собирать всех людей в церковь, читать эти грамоты, делать крестоцеловальные записи на верность новому царю и три дня подряд служить на радостях молебны с колокольным звоном [1,133]. В народе пошел слух, что зарытое вчера в общей яме тело Дмитрия чудесным образом покинуло яму и лежит на зеленой поляночке, а на нем сидят два белых голубя. Доложили Сенату. Сенат послал проверить и если подтвердится, зарыть поглубже. Подтвердилось. Зарыли глубже.

21 мая в города послали грамоту, якобы от имени царицы-инокини Марфы, где та уверяла русский народ, что страной почти год правил не ее сын Дмитрий, а Самозванец Расстрига, а она молчала об этом под страхом лютой смерти.

23 мая отправили в Углич сенатскую комиссию для срочного обретения мощей безвинно убиенного по приказу царя Бориса царевича Дмитрия. В комиссию вошли князь-боярин Воротынский И.М., нареченный патриархом Филарет, боярин Шереметьев и двое родственников инокини-царицы Марфы Нагой. В этот же день Марине разрешили идти под конвоем к отцу, оставив все имущество и все свадебные подарки. Марина заявила боярам - возьмите все, даже мои платья, но я была русской цесаревной и останусь русской цесаревной, и гордо пошла на всеобщее обозрение по Кремлевской площади в ночной свадебной рубашке, которую до этого видел на ней только князь, а ныне царь В.Шуйский.

В ночь на 24 мая на воротах домов бояр-заговорщиков были обнаружены прибитые листы от чудом спасшегося цесаря Дмитрия, в которых он извещал, что жив, скоро вернется и отомстит [8,297].

25 мая, в воскресенье, большая часть Москвы и окрестных сел пришла в шок, когда их согнали в церкви, прочитали грамоты о том, что богопомазанный цесарь Дмитрий природный сын Ивана Грозного, которого они менее года назад всем миром Москвы долго и слезно просили войти в Москву и править ими, оказывается был не настоящим царем, а Самозванцем Расстригой, чернокнижником и погиб злою смертью, и они должны теперь под запись целовать крест новому царю, которого, якобы, уже избрала вся земля. Многие возмутились, отказались присягать и пошли в Кремль требовать объяснений от бояр и духовенства Сената, что это такое они творят с русской землей и по какому праву. На кремлевской площади народная масса стала задавать вопросы: кто убил богопомазанного Дмитрия? Кто выбрал нового царя? Мы не выбирали. Старше Шуйского в Сенате есть Мстиславский. И вообще, царя надо избирать Собором всей земли. Новый царь побоялся выйти к народу, послали объясняться дьяков. Дьяки как могли успокаивали народ и твердили, что это суд Божий и Бог открыл нам всем мощи нового угодника — царевича Дмитрия Угличского. За мощами поехали князья и бояре и новый нареченный патриарх. Скоро их привезут в Москву и будут чудесные исцеления больных. До открытого бунта не дошло, народ мало помалу разошелся, но заподозрили в кознях против нового царя князя Воротынского и нареченного патриарха Филарета, которые уехали на обретение мощей в Углич [8,298].

26 мая основная верхушка заговорщиков бояр-сенаторов - князья Мстиславские, Дмитрий и Иван Шуйские, три князя Голицыных, бояре И.Н.Романов и М.Нагой, а также Михайло Татищев, принимала в ответной палате Кремля послов Речи Посполитой. Бояре — цареубийцы нагло заявили послам, что во всем виноваты паны Рады и король Речи Посполитой Жигмонт, которые вооруженной силой навязали им не настоящего царевича, а Расстригу Самозванца. В том, что в Москве перерезали почти четыреста подданных короля, вины бояр Сената нет. Убитые сами виноваты, что задирали и злобили москвичей.

Послы отвечали, что «вы сами признали его царем» и потребовали отпуска на родину, но им ответили, что вначале поедут русские послы для объяснения с великим Сеймом и королем.

27 или 28 мая злодейски убитый цесарь Дмитрий, совершил очередное чудо: его тело белое и не поврежденное, было обнаружено на православном кладбище в четверти версты от общей ямы Убогого дома, где его зарыли второй раз по приказу Сената. Это явно свидетельствует, что в Москве и Подмосковье были активные сторонники Дмитрия, которые выкопали труп, тщательно омыли его и устранили явные следы многочисленных ран. Или это был подобран и положен другой труп с похожими физическими пропорциями. В народе уже начали поговаривать, что цесарь Дмитрий избежал злой смерти от рук бояр и скрывается где-то под Москвой, скоро вернется и накажет бояр. Чтобы пресечь дальнейшие чудеса мертвого императора расширяющую антиправительственную агитацию, Сенат приказал сжечь тело бывшего цесаря, но не Божьего дома, а за Серпуховскими воротами. Тело Дмитрия погрузили на телегу, вновь ввезли в Москву, провезли по улицам и вывезли через Серпуховские ворота, через которые год назад по неоднократным просьбам всего мира Москвы, он въехал на белом коне. За воротами тело бросили в сруб «потешной» крепости и подожгли. Однако, убиенный цесарь продолжал творить чудеса — сруб сгорел, а у цесаря сгорели только руки и ноги, и то не до конца. Доложили Сенату. Сенат приказал рубить на куски и снова жечь. Тело изрубили на куски и снова жгли, но горело плохо. Тогда обгоревшие куски мяса и костей богопомазанного цесаря Дмитрия засыпали в жерло заряженной пушки и выстрелили в ту сторону, откуда он приехал в Москву. И романовские, и советские, и современные историки любят добавлять, что выстрелили не сгоревшими останками в сторону Польши. С таким же успехом можно сказать, что выстрелили в сторону Берлина или Нью-Йорка. На деле выстрел был произведен в сторону близлежащего села Коломенское. Не пепел, а части костей и зубов богопомазанного императора Дмитрия I до сих пор лежат где-то под асфальтом современной Москвы.

29 мая бояре вызвали Юрия Мнишека, стали обвинять его во всем произошедшем, требовать вернуть все подарки, которые ему делал Дмитрий, а также, чтобы он написал письмо королю Польши, чтобы тот не предпринимал никаких враждебных действий в отношении Москвы, в которой перерезали его подданных, в том числе личного духовника короля Жигмонта — Франциска Помасского. Мнишек ответил, что бояре могут забрать у него все, как забрали у его дочери, которую привели к нему в одном ночном платье. Что касается письма королю, то придворный ранг Мнишека не позволяет ему давать указания, как поступать королю Речи Посполитой. В тот же день царь и Сенат посылают грамоту и приставов в Кириллово-Белозерский монастырь, где находится слепой бывший царь Симеон Бекбулат, под именем старца Стефана. Приказ вести Симеона еще дальше в Соловецкий монастырь.

30 мая московский народ снова собирают на Лобное место и устраивают показательно-пропагандистское шоу. На Лобном месте мать и брат Гришки Отрепьева дьякона Расстриги клянутся, божатся и рассказывают различные подробности, как их сын жил и целый год правил первой Российской империей, как Богопомазанный цесарь. Народ не знает смеяться или плакать, верить или не верить, когда почти целый год по Москве ходил и пил вместе с ними в кабаках Расстрига Гришка Отрепьев, и уверял всех их, что он и есть природный Гришка Отрепьев, а природный сын Ивана Грозного цесарь Дмитрий правит во Дворце в Кремле. Однако, шоу откровений продолжалось долго, так как на 1 июня уже было назначено венчание на царство нового царя и московскому народу надо было максимально промыть мозги, уверив, что бояре не совершили страшный смертный грех, убив богопомазанного цесаря, а просто расправились с Расстригой Самозванцем Отрепьевым.

31 мая шла в Кремле активная подготовка к венчанию на царство. Решили делать скромно без большого скопления ненадежного народа, а также не дожидаться прибытия в Москву правительственной комиссии с чудесно обретенными мощами царевича Дмитрия Угличского. Новоявленные мощи это, конечно, сильный пропагандистский аргумент в пользу нового царя. Однако, в состав комиссии, их везущей, входили лица уже заподозренные в нелояльности новому царю по поводу событий 25 мая. Как показали последующие события, 3 июня при торжественном внесении новых мощей в Москву, часть народа в отношении нового богопомазанного царя Василия Шуйского продолжала проявлять нелояльность и озлобление и насмехалась даже над чудом обретения мощей.

1 июня 1606 (7114) года в Успенском Соборе Кремля прошло венчание нового царя Василия на царство. Оно было гораздо скромнее, чем все предыдущие. Это уже четвертый транзит власти, в котором принимают активное участие князья Шуйские [3, 6; 5, 33; 6, 64]. В то время, как первое лицо после патриарха новгородский митрополит Исидор проводил торжественный обряд, русские города юга и юго-запада: Елец, где была сосредоточена почти вся артиллерия армии, основная каменная крепость Путивль, Ливны, узел дорог Кромы по мере поступления грамот на крестоцелование, отказывались от присяги новому царю. Русский народ отказывался признавать самоуправство бояр и верхушки церкви без Совета со всей землей.

Общий вывод из этого кровавого транзита прост — сознательно не захотев использовать единственный более менее работающий демократический институт избрания нового царя Собором всей русской земли, князья-бояре и митрополиты Сената обрекли страну на кровавую Гражданскую войну, распад государства и утрату части ранее завоеванных территорий, а также остановил европейские реформы в России почти на сто лет.

Список литературы

1. Временник дьяка Ивана Тимофеева. Репринт. изд. 1907. М.: Книга по требованию, 2012.- 216 с.
2. Костомаров Н.И. Смутное время Московского государства в начале XVII столетия. М.: Чарли, 1994.- 800 с.
3. Петрищев В.И. Апрельский 1584 года вооруженный мятеж у стен Кремля во время транзита власти к царю Федору Ивановичу/ Сб. науч. труд. по итогам междунар. науч.-практ. конф. «Приоритетные задачи и стратегии развития юриспруденции» (25 мая 2019 г.). - Тольятти, 2019.- с.6-8.
4. Петрищев В.И. К вопросу о царевиче Дмитрие Угличском /Сб. статей VII междунар. науч.-практ. конф. "Прорывные научные исследования: проблемы, закономерности, перспективы". (15 августа 2017 г.).- Пенза, 2017.- с.87-90.
5. Петрищев В.И. Междуцарствие и крах династии Б.Голунова в ходе транзита власти 13 апреля — 2 июля 1605 (7113) года/ Сб. статей VIII междунар. науч.-практ. конф. «Приоритетные направления развития науки и образования». (10 сентября 2019 года).- Пенза, МЦНС «Наука и просвещение», 2019.- с.33-39.
6. Петрищев В.И. Междуцарствие и попытка установления княжеско-боярской республики в Кремле в ходе транзита власти 7 января - 1 сентября 1598 года./Сб. статей XXIII междунар. науч.-практ. конф. «Наука и образование: сохраняя прошлое, создаем будущее» (20 августа 2019 г.).- Пенза, МЦНС «Наука и просвещение», 2019.- с.64-68.
7. Петрищев В.И. Первая попытка создания империи и крах государства./Сб. научных трудов по итогам междунар. науч.-практ. конф. "Общественные науки: современный взгляд на изучение актуальных проблем" (25 июля 2017 г.).- Астрахань, 2017.- с.5-7
8. Платонов С.Ф. Очерки по истории Смутного времени.- М.:АСТ, 2009.- 607 с.

УДК 94(41/99)

ИСТОРИЧЕСКИЕ ПРЕДПОСЫЛКИ РОССИЙСКО-ЯПОНСКОГО ТЕРРИТОРИАЛЬНОГО СПОРА

ПУПЫКИН НИКОЛАЙ ИВАНОВИЧ

к.и.н., доцент

ФГБОУ ВО «Орловский государственный университет имени И.С. Тургенева»

Аннотация: в статье проанализированы исторические предпосылки, причины и особенности развития территориального спора между Россией и Японией по вопросу принадлежности южной гряды Курильских островов, выявлены позиции и интересы сторон, перспективы урегулирования конфликта.

Ключевые слова: территориальный спор, Курильские острова, Россия, Япония, урегулирование конфликта.

HISTORICAL BACKGROUND OF THE RUSSIAN-JAPANESE TERRITORIAL DISPUTE

Pupykin Nikolay Ivanovich

Abstract: the article analyzes the historical background, causes and peculiarities of the territorial dispute between Russia and Japan over the ownership of South Kuril ridge Islands, revealed the positions and interests of the parties, the prospects for resolving the conflict.

Key words: territorial dispute, Kuril Islands, Russia, Japan, settlement of the conflict.

История российско-японских отношений довольно сложная и наполнена достаточным количеством взаимных претензий и противоречий, затрагивающих территорию. Суть территориальной проблемы заключается в том, что японская сторона оспаривает суверенитет России над южными Курильскими островами: о. Кунашир, о. Итуруп, о. Шикотан и острова Хабомаи. Острова Курильской гряды – это островная цепь, располагающаяся между островом Камчатка и японским островом Хоккайдо, которая расширяется к югу, «обрастая» небольшими островами. В российской географической науке принято использовать два термина – Большая Курильская гряда (основная цепь островов), Малая Курильская гряда (островные территории, прилегающие к части Большой гряды). При этом отечественные исследователи традиционно относят к Южным Курилам два самых южных острова Большой Курильской гряды (Итуруп и Кунашир) и Малую Курильскую гряду, включающую остров Шикотан и группу островных территорий Хабомаи. Таким образом, под территориями, владение которыми оспаривает Япония, в российской науке понимают в целом Южные Курилы. Официальный Токио отстаивает точку зрения, что Курильский архипелаг (Тисима рэтто), берущий свое начало от острова Камчатка, ограничивается островом Уруп, а те территории, что в Российской Федерации считают Южными Курилами, к ним не относятся и образуют японский топоним «северные территории» (Хоппо редо). Японцы утверждают, что «северные территории» включают в себя «четыре острова» (енто) (Кунашир, Итуруп, Шикотан и Хабомаи). Таким образом, требование возвращения Японии «северных территорий» звучит как «енто хэнкан» – возвращение четырех островов [1, с. 12].

Развитие российско-японских отношений включает три периода: досоветский, советский и постсоветский периоды.

Для досоветского периода характерно отсутствие как такового российско-японского территориального спора. В этом периоде можно выделить два этапа. Первый охватывает в основном XVII – первую половину XIX вв. Указанные хронологические рамки характеризуются противоречивостью, по-

скольку и с одной, и с другой стороны существует много противоречивых документов о том, кто первым открыл, освоил, присвоил и переосвоил спорные территории.

Второй этап рассматривать легче, поскольку можно опираться на уже всем известные международные акты и соглашения. Первым российско-японским соглашением стал заключенный в 1855 г. Симодский договор. Спустя 20 лет был подписан Петербургский договор (1875 г.), а уже в начале XX в. результаты русско-японской войны подвел Портсмутский договор 1905 г. Интересным представляется тот факт, что во всех этих документах спорные Южные Курильские острова закреплялись за японской стороной.

Советский период двусторонних отношений часто делят на три этапа: 1) 1917-1939 гг.; 2) 1939-1945 гг.; 3) с 1945 г по настоящее время.

На этапе становления Советского Союза и вплоть до начала второй мировой войны особых территориальных претензий у обеих сторон не было. В 1925 г. была подписана Пекинская декларация Пекинская декларация, которая подтвердила статус-кво в вопросе суверенитета Японии над Южными Курилами. В годы второй мировой войны также отсутствовали взаимные территориальные претензии, однако, именно тогда были заложены предпосылки к их появлению. В частности, по итогам Ялтинской конференции 1945 г. Ф.Д. Рузвельт и У. Черчилль документально подтвердили, что за вступление в войну с Японией Советский Союз получит «северные территории» [3, с.45]. Вокруг юридической казуистики данных документов продолжаются научные дискуссии, но представляется, что указанное обещание было скорее политическим жестом и указывало на намерение, зафиксировать эти предложения в последующем международно-правовом договоре, чего, к сожалению, так не случилось.

Территориальный конфликт возник только в послевоенный период, когда после вступления Советского Союза в войну против Японии в 1945 г. им были заняты Южные Курильские острова. Уже затем в 1946-1948 гг. СССР нормативно-правовыми актами закрепил советский статус этих территорий. Практически все японцы, населявшие четыре острова, были принудительно депортированы в Японию, обвиненные в шпионаже и сотрудничестве с нацистскими военными преступниками.

На третьем этапе развития российско-японских отношений ключевыми моментами можно считать заключение в 1951 г. государствами-участниками войны против Японии Сан-Францисского мирного договора с Японией и заключение в 1956 г. Совместной советско-японской декларации. В отечественной историографии Сан-Францисский мирный договор традиционно называют «сепаратным», поскольку СССР его не подписал. Согласно данному документу, Япония официально отказывалась от претензий на Курильские острова, границы которых не были четко прописаны. Именно этот факт дает официальному Токио возможность считать, что «северные территории» не имеют отношения к Курильской гряде. Важно отметить, что в Сан-Франциском договоре не было указано, какому государству отошли Курилы.

Начиная с 1952 г., после окончательного восстановления своего государственного суверенитета, японская сторона начала активно поднимать на всех официальных площадках вопрос о возвращении «своих» территорий. После подписания Совместной советско-японской декларации СССР взял на себя обязательство вернуть Японии острова Хабомаи и Шикотан, но только в случае заключения полноценного мирного договора. Однако в 1960 г. Советский Союз в одностороннем порядке отозвал свои обязательства, был заключен японо-американский договор о безопасности. Кроме того, постепенно и у советского руководства сложилась позиция о том, что никакой территориальной проблемы с Японией нет в наличии. Только в середине 1980-х гг. М.С. Горбачев согласился с наличием территориального спора с Японией, но полагал, что возможность передачи Хабомаи и Шикотана была утеряна безвозвратно.

В истории современной России произошли существенные изменения в понимании и интерпретации данного территориального спора. Во-первых, официальная позиция российского руководства подтверждала, что спорными территориями являются именно четыре острова. Во-вторых, и среди российского истеблишмента, и среди общества воцарилась точка зрения, что решение территориального спора должно быть увязано непосредственно с заключением мирного договора. В-третьих, Российская Федерация признала юридическую силу Совместной декларации 1956 г. без каких-либо исключений. В 1993 г. между странами была заключена Токийская декларация, в которой был взят курс на преодоление тяжелого

наследия прошлого, основываясь на исторических и юридических фактах, принципах законности и справедливости. В документе был закреплён пункт о признании за Декларацией 1956 г. статуса основного международно-правового договора, который заложил основу мирного переговорного процесса [4, с. 39].

На современном этапе нерешённость российско-японского территориального спора служит основным препятствием на пути к заключению мирного договора между Россией и Японией по итогам второй мировой войны.

Японская сторона, ссылаясь на исторические документы и общественное мнение, утверждает на всех форумах, что РФ распространяет свой суверенитет над четырьмя островами незаконно, и полагает, что в проекте мирного договора необходимо прописать возможное удовлетворение всех территориальных претензий Японии. Причем, ключевую роль в этой проблеме имеет японское общество, которое всесторонне поддерживает официальный Токио и не даёт возможности властям забыть или умалчивать об этой проблеме.

Официальная позиция российской стороны в вопросе оценки территориального спора является весьма неоднозначной. В ней можно выделить несколько компонентов и рассматривать их по отдельности.

В первую очередь, необходимо отметить, что официально на всех уровнях утверждается, что «современная российско-японская граница... является историческим фактом, возникшим в результате сложных и тяжелых отношений между нашими странами, и имеет под собой международно-правовую основу» [2, с. 24]. Подобным основанием выступает тот факт, что спорные ныне территории были переданы России от Японии как у государства-агрессора по итогам второй мировой войны и перешли к ней в рамках международно-правового регулирования вооруженных конфликтов. Министерство иностранных дел России отстаивает тезис о том, что суверенные права над Курилами закреплены в союзнических договоренностях 1945 г.

Во-вторых, Россия под разными предлогами отказывается принять японский сценарий урегулирования территориального спора, который предусматривает передачу четырех островов и заключение дополнительных соглашений, предлагая подписать промежуточный договор о мире, дружбе и сотрудничестве.

В-третьих, поскольку официальные власти России признали не утратившей силу Совместную советско-японскую декларацию 1956 г., а также все обязательства по ее выполнению, можно допустить, что на современном этапе развития двусторонних отношений допускается возможность передачи Японии островов Хабомаи и Шикотан, но только их, без островов Итуруп и Уруп.

Российское общественное мнение в вопросе Южных Курил также весьма неоднозначно:

1) представители первого подхода полагают, что России не следует передавать Японии никаких территорий, поскольку Декларация 1956 г. ничтожна с юридической точки зрения и не может рассматриваться как ориентир для выхода из кризиса;

2) другие представители общественности предлагают пойти по упрощенному пути – присоединиться к Сан-Францисскому мирному договору с Японией 1951 г., не подписанному СССР;

3) еще одно распространенное мнение, что для разрешения данного территориального спора необходимо обратиться в Международный суд ООН;

4) некоторые эксперты предлагают полностью признать Декларацию 1956 г., а, соответственно, передать Японии острова Хабомаи и Шикотан;

5) также российское общество весьма активно придерживается позиции, что поскольку оба государства вот уже более 70 лет выстраивают отношения без мирного договора, то можно просто сохранить статус-кво и нечего не предпринимать;

6) часть российского социума просто ничего не знает о существующей проблеме и не хочет ее обсуждать.

Как отмечает известный отечественный политолог М.Л. Титаренко, можно выделить следующие общественно-политические и социальные последствия передачи четырех спорных островов японской стороне [5, с. 210].

К социально-политическим последствиям можно отнести:

1) появление юридически закреплённого прецедента территориальных претензий к России со стороны третьих стран. Возвращение островов Южной Курильской гряды формально может в перспективе послужить аргументом для некоторых стран в вопросе пересмотра послевоенных границ, особенно в Европе: Калининградская область и Силезия, Судеты и т.д.;

2) возможное возвращение спорных островов неминуемо приведет к изменению положения России в строящемся многополярном мире, поскольку любые территориальные уступки, пусть и небольшие, могут трансформировать суверенное государство из субъекта мировой системы в объект;

3) развитие так называемого «приднестровского синдрома», когда несогласие с решением «центра» может привести к центробежным тенденциям не только в дальневосточных субъектах РФ, но и «накалит» общественно-политическое мнение в целом;

4) постановка проблемы защиты социально-экономических и политических интересов граждан РФ и соотечественников, которые окажутся «отрезанными» от родины;

5) снижение легитимности политического руководства страны, которое в глазах населения будет выступать как возможные «предатели» национальных интересов;

6) усиление позиций системной и внесистемной оппозиции и радикальных политических сил, которые получают дополнительные козыри в борьбе за власть в виде политических лозунгов – «национальная измена и предательство».

К социальным последствиям передачи южной части Курил можно отнести:

1) ухудшение жизненного уровня населения России из-за дополнительных затрат на переселение жителей островов и обустройство новых территорий для их проживания;

2) появление социально-экономических проблем, связанных с вопросами обеспечения занятости, обеспечения жильем, доступности средних и дошкольных образовательных учреждений, дотациями и субсидиями вынужденным переселенцам;

3) вывод российских вооруженных сил с о. Кунашир, о. Итуруп, о. Шикотан и о. Хабомаи в дальнейшем может сказаться на работе части промышленных предприятий, поскольку вся инфраструктура в основном лежит на плечах военнослужащих;

4) зарождение и развитие новых межнациональных проблем;

5) неминуемое столкновение двух образов жизни и национальных менталитетов [5, с. 211-215].

В развитии российско-японского территориального конфликта особую роль играют Соединенные Штаты Америки, которые активно поддерживают японскую позицию, сложившуюся не без их прямого участия. На протяжении всего послевоенного периода США периодически высказали мысль о том, что четверть спорными островами должна обладать именно Япония.

Остальные участники мировой системы не демонстрируют сколь-нибудь активных действий, оставаясь в ранге сторонних наблюдателей, что с одной стороны, делает налаживание диалога между РФ и Японией проще, а с другой – заставляет их быть более осторожными в принятии тех или иных решений, особенно тех, которые могут создать международно-правовой прецедент для некоторых участников международных отношений, имеющих какие-либо взаимные территориальные претензии.

Таким образом, приходится констатировать, что российско-японский территориальный спор носит затяжной и порой напряженный характер. Тем не менее, он не сделал из Российской Федерации и Японии открытых антагонистов. Однако данный конфликт выступает неким «якорем», который в значительной степени сдерживает конструктивное развитие плодотворных двусторонних отношений по многим ключевым направлениям – внешнеторговое, социально-политическое, межрегиональное сотрудничество и межкультурный диалог.

На пути к урегулированию российско-японского территориально-спора сторонам предстоит пройти еще множество шагов. Как представляется, наиболее оптимальным вариантом развития событий является установление обстановки полного доверия, без учета мнений и интересов третьих стран. Для выстраивания конструктивного диалога необходимо продолжать совместную работу в самых различных сферах политического, экономического и культурного взаимодействия. Только основываясь на нормах международного права и взаимного уважения, Российская Федерация и Япония смогут прийти к взаимодовлетворяющему разрешению территориального конфликта.

Список литературы

1. Адашова Т. А. Южные Курилы – геополитическое пространство России // География. – 2005. – №6. – С. 12-19.
2. Еремин В. Н. Территориальная проблема между Россией и Японией: история и современное состояние // Информационно-аналитический бюллетень Депутатской группы Государственной Думы III созыва по связям с парламентом Японии. – 2002. – №11. – С.19-32.
3. Жуковский В. М., Жуковская Л. М. Россия и Япония: территориальный вопрос // Юриспруденция. 2010. №2. – С. 44-51.
4. Киреев А. А. Российско-японские отношения вокруг Южных Курил: история, современное состояние, варианты развития // Известия Восточного института. 2017. №4 (36). – С. 35-47.
5. Титаренко М. Л. Россия лицом к Азии. – М.: Республика, 1998. – 320 с.

© Н.И. Пупыкин, 2019

ЭКОНОМИЧЕСКИЕ НАУКИ

УДК 33

ВЛИЯНИЕ УЧЕТНЫХ СТАНДАРТОВ КОММЕРЧЕСКОЙ ОРГАНИЗАЦИИ НА РЕЗУЛЬТАТЫ УПРАВЛЕНИЯ ЭКОНОМИЧЕСКИМ СУБЪЕКТОМ

ТЕЛЕЕВ АРСЛАН САДРУТДИНОВИмагистрант кафедры бухгалтерского учета,
РГЭУ (РИНХ)

Аннотация: В данной статье рассматриваются особенности развития и формирования системы управленческого учета в условиях кризисной экономики. Рассмотрен оптимальный вариант организации системы управленческого учета с формированием действенного механизма организации контроля за системой управленческого учета.

Ключевые слова: управленческий учет, бухгалтерский учет, контроль, управление, информация.

INFLUENCE OF ACCOUNTING STANDARDS OF THE COMMERCIAL ORGANIZATION ON RESULTS OF MANAGEMENT OF THE ECONOMIC SUBJECT

Tuleev A. S.

Abstract: this article discusses the features of the development and formation of management accounting system in the conditions of crisis economies. The optimal variant of the system organization is considered management accounting with the formation of an effective mechanism organization of control over the management accounting system.

Key words: management accounting, accounting, control, management, information.

Реформа бухгалтерского учета, начавшаяся в России еще в 1998г. и переход на использование международных стандартов финансовой отчетности изменили статус учетной науки на предприятии: из обычной фиксации операций воспроизводственной деятельности учет стал существенным фактором в управленческой деятельности. При этом деятельность коммерческого предприятия через призму учета является объектом внимания в учетной политике, а механизм управления реализуется через систему внутренних стандартов конкретного предприятия. Часть из них формируется на основе государственных регламентов, часть - на основе внутренних требований руководителей предприятия. Как известно, на основе внешних регламентов формируются учетная политика для целей бухгалтерского учета и учетная политика для целей налогового учета. На основе внутренних ограничений формируются такие стандарты, как внутрихозяйственное положение о производственном учете и контроле, положение о бюджетировании, внутренний стандарт о структуре и взаимодействии центров финансовой ответственности, учетная политика для целей управленческого учета и др. В целом же в современной организации должны действовать три группы стандартов: стандарты, регламентирующие приемы ведения бухгалтерского учета, стандарты, регламентирующие приемы ведения налогового учета и стандарты, регламентирующие приемы управления иными сферами предприятия. В целом эти три группы стандартов формируют структуру управления хозяйствующего субъекта.

Не оспорим тот, факт, что в современных условиях значимость учетной науки в коммерческой деятельности организаций значительно поменялась. В первую очередь, это связано с тем, что налоговые органы теперь не единственные потребители бухгалтерского учета и отчетности. В рамках этого существенным фактором стало разделение функций бухгалтерского учета на чисто учетные и налоговые функции, что связано с утверждением на законодательном уровне 25 главы НК РФ. В результате в системе управления сложились две системы учета: бухгалтерский и налоговый учет.

Становление налогового учета привело к тому, что у части экономистов сформировалось отношение к бухгалтерскому (финансовому) учету как к некоему приложению к налоговому учету. Более всего указанное представление сложилось в рамках малого предпринимательства. Такие предприятия стараются максимально объединить бухгалтерский и налоговый учета, что и находит свое выражение в формате единой учетной политики, используемой как в бухгалтерском учете, так и для налоговых расчетов. Тем не менее, учетная политика по бухгалтерскому учету важна для раскрытия информации, позволяющей потребителям отчетных форм проанализировать уровень влияния учетных приемов на результативность работы коммерческого субъекта. То же самое относится к учетной политике для целей налогообложения.

Однако, не менее значимой в конкурентной среде российского бизнеса становится учетная политика по управленческому учету. Представление информации по сегментам бизнеса в отчетности коммерческой организации вызвано потребностью максимального удовлетворения интересов различных групп пользователей, что, определяет особенности учетной политики для целей управленческого учета по значимым сегментам бизнеса. В связи с этим разработка учетной политики для целей управленческого учета по сегментам бизнеса основывается на принципах, устанавливаемых организацией самостоятельно. При этом учетная политика остается частью экономической финансовой политики организации, проявляющейся в добровольном выборе одного из нескольких возможных вариантов ведения учета и составления отчетности. Такая постановка проблемы актуальна и для любого коммерческого предприятия. Предприятие стремится получать прибыль в ее положительной динамике, а для этой цели необходим гибкий учетный механизм по формированию учетной информации о финансовых показателях в местах ее получения или по группам товаров.

Учетная политика для целей управленческого учета должна быть нацелена на получение следующей информации:

- 1) об уровне и динамике финансовых результатов деятельности предприятия по местам их возникновения. Такая информация позволит судить об оптимизации деятельности предприятия (рост выручки и прибыли от реализации продукции, снижение затрат на производство продукции и др.);
- 2) об имущественном и финансовом состоянии коммерческой организации, позволяющая оценить рост положительных качественных сдвигов в его имущественном положении;
- 3) о деловой активности и эффективности деятельности организации и ее отдельных видов позволит оценить нормативные или оптимальные значения важнейших показателей финансового состояния предприятия в целом;
- 4) об управлении структурой капитала предприятия, а также о капитале, вложенном в основные средства. Это позволит определить оптимальную стоимость основных средств и позволит определить кредитную политику коммерческого предприятия;
- 5) о возможности привлечения новых финансовых ресурсов, что позволит оценить риски невозврата привлеченных ресурсов;
- 6) об управлении оборотными средствами, что даст возможность свести к минимуму остатки оборотных средств и иметь оптимальную дебиторскую задолженность и пр.

Таким образом, исходя из поставленных перед учетной политикой по управленческому учету задач, данный стандарт должен существенно отличаться от предыдущих учетных политик. Ниже нами предложены основные разделы учетной политики для целей управления для применения в любом коммерческом предприятии, в рамках которых формируется порядок учета доходов, расходов и финансовых результатов любого коммерческого предприятия. К таковым можно отнести:

- описание объектов управленческого учета;

- описание структуры издержек предприятия;
- детализация метода учета затрат и приемов калькулирования себестоимости продукции;
- порядок формирования классификаторов учетной информации;
- приемы формирования внутренней управленческой отчетности;
- формы взаимосвязи первичной и сводной информации управленческого и финансового учета;
- структура учетных регистров управленческого учета;
- система ответственности за результаты управленческого учета.

В первом разделе учетной политики необходимо предусмотреть все аналитические объекты управленческого учета, по которым могут рассчитываться финансовые показатели и быть получена любая иная информация в пользу руководителей предприятия. Это могут быть подразделения предприятия, виды продукции, группы товаров или иные объекты. В торговом предприятии в качестве таких объектов целесообразно использовать группы товаров и структурные подразделения. Во втором разделе необходимо сформировать структуру издержек предприятия в разрезе статей затрат. Это позволит оптимизировать направления расходования средств предприятия в отношении конкретных объектов управления. В следующем разделе целесообразно сформировать описание порядка расчета себестоимости в зависимости от принадлежности предприятия к той или иной отрасли. Каждая отрасль имеет свои особенности исчисления себестоимости продукции, отличные друг от друга. Разнообразие затрат и объектов управленческого учета требует формирования классификаторов-справочников. Это обязывает предприятие сформировать такие справочники в качестве приложений к учетной политике.

Особым разделом должен стать раздел по описанию порядка заполнения форм внутренней отчетности. Сами формы должны стать приложениями к учетной политике предприятия. Также самостоятельным разделом должно стать описание документооборота в управленческом и финансовом учете. Например, какая аналитическая информация будет отражаться в учетных регистрах по бухгалтерскому учету, а какая – в учетных регистрах по управленческому учету. Сами учетные регистры также должны стать приложениями к учетной политике. Наконец, завершающим этапом в учетной политике должно стать распределение ответственности между работающими руководителями за полученные отклонения от основных показателей: доходов, расходов и финансовых результатах. Это позволит применять приемы управления именной зоной ответственности в рамках этих показателей.

Таким образом, предложенная структура внутреннего стандарта по управленческому учету станет руководством к формированию информационных потоков для целей корпоративного менеджмента. При этом обязательным остается формирование сопутствующих внутренних стандартов коммерческого субъекта, обеспечивающих реализацию приемов управленческого учета: стандарта по технологии бюджетирования, стандарта по мотивации персонала по результатам управления фирмой, стандарта по контроллингу и пр.

Список литературы

1. Бакаев А.С. Нормативное обеспечение бухгалтерского учета: Анализ и комментарии. - М.: Международный центр финансово-экономического развития, 2007.
2. Балакирева Н.М., Гущина И.Э. Учетная политика. Практическое руководство. Учебное пособие. - М.: ФБК-Пресс, 2014. - с. 344
3. Гукаев В.Б. Учетная политика. Учебное пособие. - М.: Бератор, 2016. - с. 288
4. Климова М.А. Учетная политика для целей бухгалтерского и налогового учета. - М.: ФБК-Пресс, 2010. - с. 240
5. Мизиковский Е.А, Дружиловская Т.Ю., Финансовые результаты предприятия: различные концепции // «Финансовая газета». – 2010. – №33, 34.
6. Пономаренко А. А. Взаимосвязь внутреннего контроля и учетной политики // Молодой ученый. – 2014. – №4.2. – С. 102-105.
7. Пыткин, А.П. Методологические основы совершенствования учета в системе контроллинга промышленного предприятия / А.П. Пыткин, Н.С. Нечухина // Экономический анализ: теория и практи-

ка. – 2010. – № 3 (168).

8. Пятав М.Л. Учетная политика для бухгалтера и финансиста. Учебное пособие. - М., 2018. - с. 232

References

1. Bakaev A. S. Normative support of accounting: Analysis and comments. - Moscow: international center for financial and economic development, 2007.
2. Balakireva N. M., Gushchina I. E. Accounting policy. Practical guide. Textbook. Moscow: FBK-Press, 2014. - p. 344
3. Gukaev V. B. Accounting policy. Textbook. - Moscow: Berator, 2016. - 288 p.
4. Klimova M. A. Accounting policy for the purposes of accounting and tax accounting. - Moscow: FBK-Press, 2010. - С. 240
5. Mizikovskiy E. A., T. Y. Druzhilovskiy, the Financial results of the company: different concepts // "Financial newspaper". - 2010. - No. 33, 34.
6. Ponomarenko A. A. Interrelation of internal control and accounting policy // Young scientist. - 2014. - No. 4.2. Pp. 102-105.
7. Pytkin, A. p. Methodological foundations for improving accounting in the controlling system of industrial enterprises / A. P. Pytkin, N. S. Necheukhina // Economic analysis: theory and practice. - 2010. - No. 3 (168).
8. Pyatov M. L. Accounting policy for accountant and financier. Textbook. - М., 2018. - p. 232

УДК 33

ОСНОВНЫЕ ПОДХОДЫ К ОРГАНИЗАЦИИ АУДИТА УЧЕТНОЙ ПОЛИТИКИ ПО УПРАВЛЕНЧЕСКОМУ УЧЕТУ

ТЕЛЕЕВ АРСЛАН САДРУТДИНОВИмагистрант кафедры бухгалтерского учета,
РГЭУ (РИНХ)

Аннотация: В данной статье рассматриваются особенности развития и формирования системы управленческого учета в условиях кризисной экономики. Рассмотрен оптимальный вариант организации системы управленческого учета с формированием действенного механизма организации контроля за системой управленческого учета.

Ключевые слова: управленческий учет, бухгалтерский учет, контроль, управление, информация.

THE MAIN APPROACHES TO THE ORGANIZATION OF AUDIT OF ACCOUNTING POLICY ON MANAGEMENT ACCOUNTING

Tuleev A. S.

Abstract: this article discusses the features of the development and formation of management accounting system in the conditions of crisis economies. The optimal variant of the system organization is considered management accounting with the formation of an effective mechanism organization of control over the management accounting system.

Keywords: management accounting, accounting, control, management, information.

Каждая из функционирующих в информационном поле организации учетных подсистем призвана полно и своевременно удовлетворить соответствующие информационные потребности определенного сегмента пользователей, преследующего специфические цели: финансовый учет – своевременно обеспечить пользователей внешней финансовой отчетностью, позволяющей проводить оценку финансового состояния организации; налоговый учет – правильно и в соответствии с установленными сроками рассчитаться с бюджетом и внебюджетными фондами, снизив при этом налоговое бремя организации; управленческий учет – обеспечить информационную поддержку менеджеров организации.

Насколько принципы и правила ведения указанных видов учета различны, настолько различны принципы и правила проведения аудита названных видов учета. Однако задачи аудита учетной политики для целей внутреннего менеджмента опирается на особенности самого управленческого учета. Так, основными задачами аудита результатов управленческого учета являются:

- аудит результатов учета наличия и движения материальных, финансовых и трудовых ресурсов и предоставление информации по ним конкретным ответственным менеджерам;
- аудит результатов учета затрат и доходов и отклонений по ним от установленных норм, стандартов и смет по организации в целом, ее структурным подразделениям, центрам ответственности, группам изделий, технологическим решениям и другим позициям;
- аудит результатов исчисления различных показателей фактической себестоимости продукции (работ, услуг) и отклонение от нормативных и плановых показателей (полной производственной себе-

стоимости, неполной производственной себестоимости, полной себестоимости реализованной продукции, себестоимости реализованной продукции по зонам реализации и т.п.);

- аудит объективности расчета финансовых результатов деятельности отдельных структурных подразделений, по центрам ответственности, новым технологическим решениям, реализованным изделиям, выполненным работам, оказанным услугам и др.;
- аудит результатов планирования финансово-хозяйственной деятельности организации в целом, ее структурных подразделений и других центров ответственности;
- аудит показателей управленческой отчетности и ее представление управленческому персоналу и специалистам для управления производством и принятия решений на перспективу.

В общем виде основные отличия между финансовым и управленческим аудитом представлены в таблице 1.

Таблица 1

Основные отличия между финансовым и управленческим аудитом

Объекты аудита	Финансовый учет	Управленческий учет
Цель аудита	Аудит и подтверждение достоверности финансовой отчетности	Аудит объективности информации для администрации предприятия, необходимой для управления предприятием
Пользователи результатов аудита	Администрация, инвесторы, акционеры организации	Главные менеджеры коммерческой организации
Обязательность аудита	Обязателен	Необязателен, ведется по решению главных менеджеров
Объекты аудита	Активы и обязательства, результаты деятельности организации	Доходы, расходы, финансовые результаты в разрезе объектов управления
Способы проведения аудита	Используются общепринятые принципы и правила, используемые в бухгалтерском учете	Используются правила и принципы, действующие в системе управления организации
Используемые для аудита измерители	Трудовые, натуральные и обязательно стоимостные измерители	Все возможные измерители, в т.ч. относительные
Используемые группировки расходов	Элементы затрат	Статьи затрат
Степень точности показателей для аудита	Достоверно, документально подтвержденная информация	Допускается несущественная погрешность
Периодичность аудита	Отчетный год	Любой временной период
Доступность результатов аудита	Доступны для внешних пользователей	Является коммерческой тайной для внешних пользователей

Как видно из данных таблицы 1, все объекты аудита различны по своим целям. При этом аудит управленческого учета состоит из двух этапов. При выполнении первого этапа нужно провести аудит ситуации в области действующей системы (или ее элементов) управленческого учета. Практически в любой компании есть хотя бы отдельные приемы управленческого учета. Далее важной задачей, решаемой уже на втором этапе аудита, является решение проблем, выявленных в ходе аудита результатов управленческого учета. Поскольку зачастую в современных организациях отсутствуют приемы управленческого учета, можно предложить комплекс мероприятий по организации управленческого учета, который представлен в таблице 2.

Таблица 2

Мероприятий по организации управленческого учета для коммерческого предприятия

Постановка задач внедрения управленческого учета в организации	Реализация плана постановки управленческого учета в организации
Диагностика учетной системы организации	Выявление узких мест в системе управления
Создание временной рабочей группы	Разработка учетной модели для целей управления управленческого учета
Формирование концепции управленческого учета	Формирование учетной политики по управленческому учету
Создание бюджетной модели организации, включающей структуру всех бюджетов	Разработка регламента по бюджетированию
Выделение ответственных за результаты управленческого учета	Формирование центров финансовой ответственности
Постановка технического задания для изменения программного обеспечения по учету	Формирование электронных справочников (структура объектов управленческого учета)
Выбор показателей для мотивации по результатам управления на основании данных управленческого учета	Формирование положения о мотивации для руководителей различных уровней

Таким образом, в настоящей статье были систематизированы и представлены основные инструменты проведения аудита учетной политики по управленческому учету в отечественной учетной практике. Приемы и способы аудита результатов управленческого учета целесообразно описать в корпоративном стандарте по контролю, который должен быть частью системы внутреннего контроля организации. Тем самым подтверждается значимость исполнительской дисциплины в отношении корпоративной учетной политики по управленческому учету для всех менеджеров современной коммерческой организации.

Список литературы

1. Бакаев А.С. Нормативное обеспечение бухгалтерского учета: Анализ и комментарии. - М.: Международный центр финансово-экономического развития, 2007.
2. Балакирева Н.М., Гущина И.Э. Учетная политика. Практическое руководство. Учебное пособие. - М.: ФБК-Пресс, 2014. - с. 344
3. Гукаев В.Б. Учетная политика. Учебное пособие. - М.: Бератор, 2016. - с. 288
4. Климова М.А. Учетная политика для целей бухгалтерского и налогового учета. - М.: ФБК-Пресс, 2010. - с. 240
5. Мизиковский Е.А, Дружиловская Т.Ю., Финансовые результаты предприятия: различные концепции // «Финансовая газета». – 2010. – №33, 34.
6. Пономаренко А. А. Взаимосвязь внутреннего контроля и учетной политики // Молодой ученый. – 2014. – №4.2. – С. 102-105.
7. Пыткин, А.П. Методологические основы совершенствования учета в системе контроллинга промышленного предприятия / А.П. Пыткин, Н.С. Нечехина // Экономический анализ: теория и практика. – 2010. – № 3 (168).
8. Пятов М.Л. Учетная политика для бухгалтера и финансиста. Учебное пособие. - М., 2018. - с.

References

1. Bakaev A. S. Normative support of accounting: Analysis and comments. - Moscow: international center for financial and economic development, 2007.
2. Balakireva N. M., Gushchina I. E. Accounting policy. Practical guide. Textbook. Moscow: FBK-Press, 2014. - p. 344
3. Gukaev V. B. Accounting policy. Textbook. - Moscow: Berator, 2016. - 288 p.
4. Klimova M. A. Accounting policy for the purposes of accounting and tax accounting. - Moscow: FBK-Press, 2010. - C. 240
5. Mizikovskiy E. A., T. Y. Druzhilovskiy, the Financial results of the company: different concepts // "Financial newspaper". - 2010. - No. 33, 34.
6. Ponomarenko A. A. Interrelation of internal control and accounting policy // Young scientist. - 2014. - No. 4.2. Pp. 102-105.
7. Pytkin, A. p. Methodological foundations for improving accounting in the controlling system of industrial enterprises / A. P. Pytkin, N. S. Necheukhina // Economic analysis: theory and practice. - 2010. - No. 3 (168).
8. Pyatov M. L. Accounting policy for accountant and financier. Textbook. - M., 2018. - p. 232

УДК 33

ПОВЫШЕНИЕ КОНКУРЕНТОСПОСОБНОСТИ ЖЕЛЕЗНОДОРОЖНОГО ТРАНСПОРТА ЗА СЧЁТ ВНЕДРЕНИЯ ИННОВАЦИОННЫХ РАЗРАБОТОК

СИМУТИНА АЛЕНА ВЛАДИМИРОВНА

Магистрант

ФГБОУ ВО «Уральский государственный университет путей сообщения»

*Научный руководитель: Селина Ольга Викторовна**к.э.н., доцент**ФГБОУ ВО «Уральский государственный университет путей сообщения»*

Аннотация В статье указаны инновационные разработки, с помощью которых произойдут большие изменения в сфере железнодорожного транспорта.

Наиболее полное удовлетворение потребностей граждан в перевозках, стабильности экономического роста, а также их безопасности, является доступность и устойчивость транспортной системы.

Ключевые слова: железнодорожный транспорт, конкурентоспособность, инновации, высокоскоростной транспорт, высокие технологии, эффективность.

IMPROVING THE COMPETITIVENESS OF RAILWAY TRANSPORT THROUGH THE INTRODUCTION OF INNOVATIVE DEVELOPMENTS

Simutina Alena Vladimirovna

Scientific adviser: Selina Olga Viktorovna

Abstract the article indicates the innovative developments with the help of which there will be big changes in the field of railway transport.

The most complete satisfaction of the needs of citizens in transportation, the stability of economic growth, as well as their security, is the availability and stability of the transport system.

Key words: railway transport, competitiveness, innovation, high-speed transport, high technology, efficiency.

Железнодорожный транспорт в начале XXI столетия переживает этап инновационного ренессанса, главным вектором которого являются повышение скорости и экономичности перевозок. Для того, чтобы углубить тенденции инновационного развития отрасли, необходимо обеспечить синергию железнодорожных инноваций с инновационными транспортными системами будущего (такими как магнитолевитационный и вакуумно-левитационный транспорт), с тем, чтобы эти системы становились не конкурентами железных дорог, а развивались в гармонии с железными дорогами, расширяя их возможности.

Решение проблем, связанных с организацией и финансированием общественных пассажирских перевозок в целом и железнодорожных пассажирских перевозок в частности, возможно только при условии функционирования комплексного организационно-экономического механизма управления их конкурентоспособностью, в котором согласованы цели, взаимодействие субъектов и объектов управ-

ления, конкретизированы и приведены в исполнение принципы и инструменты управления [1].

С учетом значимости железнодорожного транспорта на рынке транспортных услуг, он должен отвечать самым высоким требованиям опережающего развития на инновационной основе [2].

В 2018 году достигнут абсолютный рекорд объема перевозок на железнодорожном транспорте. К пиковому значению советского периода в 1988 году грузооборот увеличен на 2,5%. Железнодорожным транспортом отправлено более 1 млрд. 152 млн. пассажиров (+3,1% к 2017 году), что является самым высоким показателем за последние 10 лет.



Рис 1. Объем перевозок на железнодорожном транспорте ОАО «РЖД» за период 2017-2018 гг.

При этом доля железнодорожного транспорта (без учёта специализированного трубопроводного) составляет почти 88% в грузообороте транспортной системы страны, что является максимальным показателем за 15 лет. Полученные результаты можно охарактеризовать как прорывные, поскольку они достигнуты на инфраструктуре, которая сформировалась в девятые годы прошлого столетия. Её топология и ключевые параметры пропускной способности до настоящего времени остаются практически неизменными.

За период реформирования железнодорожного транспорта в 2011 – 2017 гг. было реализовано значительное количество проектов в сфере обновления и развития железнодорожной инфраструктуры.

Однако в проекте Целевой модели рынка грузовых железнодорожных перевозок на период до 2025 года (ЦМР) отмечается, что основной проблемой текущего состояния инфраструктуры общего пользования остается значительное количество «узких мест», что является сдерживающим фактором роста объемов и качества перевозок.

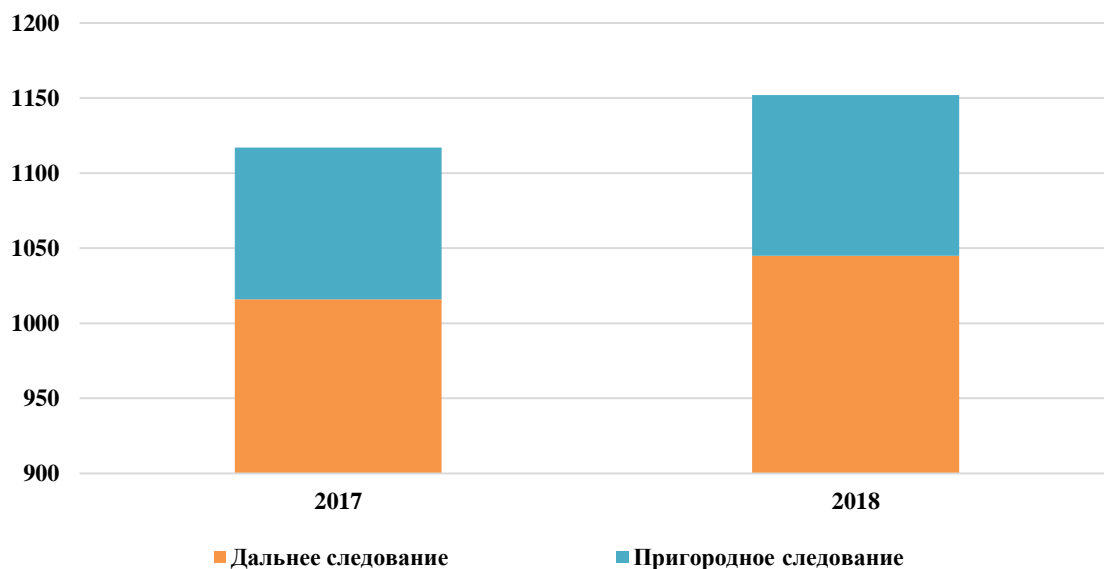
Кроме того, на сети железных дорог общего пользования существует значительное количество элементов инфраструктуры с высоким уровнем износа, в связи, с чем ограничиваются возможности для улучшения показателей надежности и скорости железнодорожных перевозок. Существует дефицит инвестиций в модернизацию и капитальный ремонт инфраструктуры [3].

Доступная и устойчивая транспортная система является инфраструктурной основой целостности, независимости, безопасности, обороноспособности страны, стабильного экономического роста и наиболее полного удовлетворения потребностей граждан в перевозках.

Принимая во внимание особую важность транспортного комплекса, его системообразующую роль и стратегическую значимость, необходимо подчеркнуть, что общественные пассажирские перевозки практически во всех странах мира являются перманентно убыточными.

Рост скорости перевозок и развитие инфраструктуры должны быть первоочередными направлениями развития железнодорожного транспорта как в грузовом, так и в пассажирском сообщении. Такое мнение выразили большинство участников X ежегодной конференции "Транспортная отрасль России: железнодорожный сектор", опрошенных Институтом проблем естественных монополий (ИПЕМ) совместно с "Ведомости. Конференции".

«За период с 2010 по 2018 год доля внутренних перевозок на железнодорожном транспорте увеличилась, сократилась доля в перевозках на экспорт, но при этом выросла средняя дальность перевозки. Так, анализ дальности перевозок вагонными отправлениями показывает, что в основном нефтепродукты перевозятся на расстояния 2–3 тыс. км, а на расстояниях меньше 2 тыс. км железная дорога начинает проигрывать в конкурентной борьбе автомобильному транспорту».



Рис. 2. Импорт и экспорт ОАО «РЖД» за период 2015-2018 гг.

Необходимость решения указанной проблемы, связанной с поиском способов повысить экономическую эффективность, а также изыскать источники компенсации выпадающей части доходов, привела к рыночным и структурным реформам транспортного комплекса в ряде европейских стран, а также в странах Евразийского экономического союза [4].

Наиболее кардинальные реформы коснулись железнодорожного транспорта и имели неоднозначные последствия. Анализ опыта реформирования железной дороги в различных странах подтвердил необходимость формирования механизма управления конкурентоспособностью общественных пассажирских перевозок (далее— ОПП), основанного на принципах системности и устойчивого развития, с целью нейтрализации негативных последствий от проведения рыночных реформ в транспортном комплексе.

Успешное внедрение инноваций и обеспечение эффективного инновационного развития требует прорывных улучшений в сфере создания новых транспортных продуктов, совершенствования процессов управления, направленных на открытие новых возможностей для роста эффективности Российских железных дорог. Железнодорожный транспорт нашей страны сегодня находится в стадии осуществления технического перевооружения и масштабного обновления подвижного состава, внедрения наукоемких ресурсосберегающих технологий, модернизации и развития инфраструктуры.

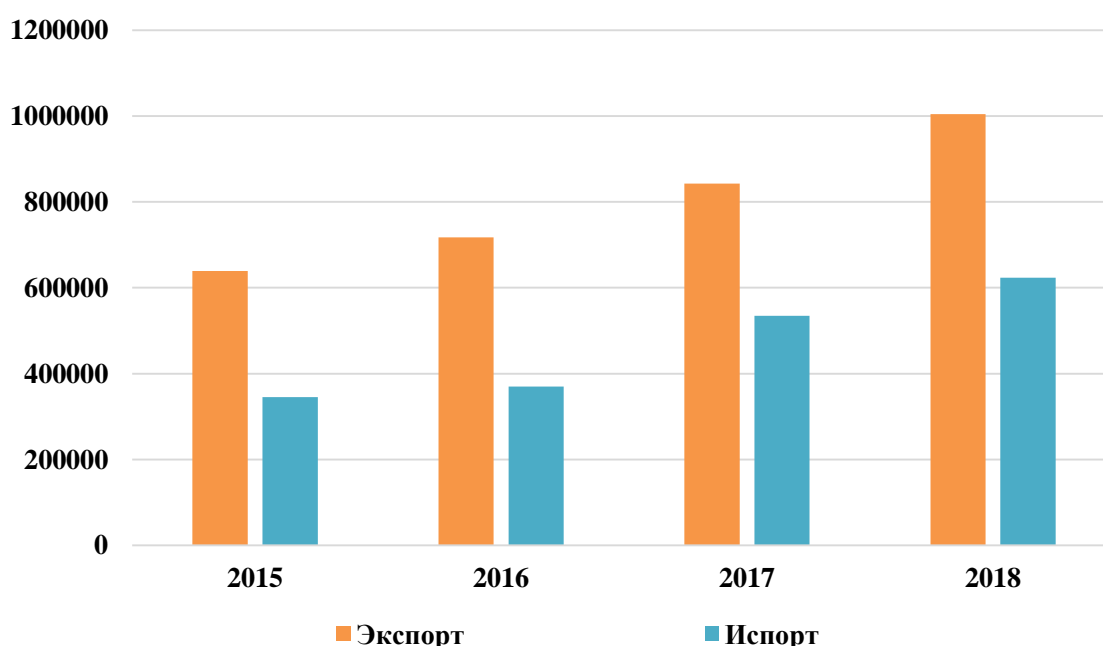
Все инновационные решения в сфере железнодорожного транспорта соответствуют главным направлениям - снижению себестоимости и росту скорости перевозок [7].

28 октября 2019 года совет директоров РЖД утвердил стратегию цифровой трансформации ком-

пании до 2025 года. Документ определяет концептуальные основы и принципы трансформации компании в условиях цифровой экономики, задает приоритетные направления цифровизации, включая вопросы импортозамещения в области ИТ, а также необходимые для изменений ресурсы и технологии. Также этим документом подтверждается и инновационное развитие железнодорожной отрасли РФ.

Реализация стратегии будет способствовать не только внедрению в холдинге РЖД инноваций и прорывных технологий, но и изменению корпоративной культуры, повышению эффективности и формированию новых бизнес-процессов, а также расширению набора предлагаемых рынку услуг, говорится в сообщении РЖД.

По экспертным оценкам, которые приводят в самой РЖД, экономический эффект от цифровой трансформации для компании составит 150 млрд рублей, а для экономики страны – 400 млрд рублей.

Одним из основных принципов реализации стратегии станет формирование восьми цифровых платформ – комплексов взаимосвязанных технологических решений для взаимодействия участников транспортного рынка. В их числе платформы:

- мультимодальных пассажирских перевозок,
- мультимодальных грузовых перевозок,
- транспортно-логистических узлов,
- оператора линейной инфраструктуры,
- логистического оператора электронной коммерции,
- управления перевозочным процессом,
- тягового подвижного состава
- непроизводственных процессов.

Стратегией предусмотрена реализация свыше 50 проектов в этих сферах, а также применение передовых отечественных инновационных разработок на базе таких цифровых технологий как хранение и управление «большими» данными, распределенные реестры, промышленный интернет вещей, квантовые вычисления и других [5].

Достижение эффективности результатов при постоянном росте качества предоставляемых услуг и безопасности перевозок — так обозначена на официальном сайте РЖД цель инновационной программы монополии вплоть до 2020 года с перспективой аж до 2025. Прописана она в Стратегии развития железнодорожного транспорта в Российской Федерации. В проекте помимо прогресса технологических систем и внедрения высокоскоростного движения обозначены и такие пункты, как использование искусственного интеллекта, научно-техническое обеспечение природоохранной деятельности и развитие системы управления качеством обслуживания [6].

Пока же всё ограничивается хоть и новаторскими, но достаточно посредственными нововведениями. Для начала РЖД собрались частично заменить плацкартные места в вагонах на капсулы, о чём мы подробно писали. Пока никто не знает, как именно будут выглядеть индивидуальные зоны и во сколько они обойдутся пассажирам. Неясно и другое: будет ли новый девайс пользоваться популярностью? Опрос, который провёл портал OneTwoTrip, показал, что сегодня более 70% россиян относится к плацкарту положительно и отказываться от него не собирается. А значит, далеко не факт, что у капсул сразу же появится свой пассажир.

Глава РЖД Олег Белозёров осенью анонсировал новую разработку монополии. Проекты «2019» и «2020» — это поезда, которые будут отличаться повышенной комфортабельностью, в них предусмотрен Wi-Fi, отсеки для крупногабаритного багажа, регулируемое затемнение окон, душевые кабины, сенсорные экраны, зоны отдыха для детей и даже индивидуальные сейфы.

Вагон-2019 заменит одноэтажные купейные составы. «2020» будут использовать на маршрутах с небольшим пассажиропотоком.

В этом же году, по словам господина Белозёрова, РЖД собираются протестировать на Московском центральном кольце поезд, который будет двигаться в автоматическом режиме. Правда, на испытаниях машинист всё же будет присутствовать, но исключительно для подстраховки.

«Очевидный тренд — это безлюдные технологии, в том числе — поезда без машинистов и целиком автономные грузовые и пассажирские линии. Они позволят повысить скорость движения, сократить

интервалы между поездами, снизить технологические риски. Мы уже сегодня активно тестируем элементы таких систем. В частности, планируем в следующем году провести на Московском центральном кольце (МЦК) тестовую поездку в автоматическом режиме управления, но пока с машинистом», — сказал Олег Белозёров.

Возвращаясь к инновациям, но более локальным. Тут впереди планеты всей пока Октябрьская железная дорога. Там дежурным на переездах собираются выдать специальные браслеты. Они будут подавать сигнал о приближении поезда. Помимо этого, с помощью таких «наручников» за подчинёнными смогут следить их начальники. Браслет подаст сигнал в случае, если сотрудник, сидя на рабочем месте, продолжительное время не двигается.

Вот видео, на котором запечатлена дежурная на станции Обухово. Закрыть шлагбаум во время прохождения поезда она смогла, а вот открыть не получилось. Такие случаи периодически возникают.

Инновационный гаджет выдадут дежурным на переездах, которые ответственны за работу шлагбаумов и безопасный проезд поездов.

«Современное техническое средство включает в себя браслет, который предупреждает дежурного по переезду о приближении поезда, а также имеет функцию контроля неподвижности, что позволяет следить за физическим состоянием работника», — отметили в пресс-службе ОЖД.

Следить за деятельностью диспетчеров будет система глобальной спутниковой навигации, а связь обеспечат на расстоянии в 3,5 километра.

Другое техническое новшество собираются внедрить на Московском железнодорожном узле. В турникетах появится система технического распознавания лиц. Она способна считывать биометрические данные пассажиров по их собственному желанию.

Таким образом, человек сможет проходить на перроны, не предъявляя билета или абонеента. Техника сама определит наличие проездного документа. Что это за система такая, кто её разработал, пока неизвестно. В ЦППК vgudok.com ответили, что пока идёт разработка, и как только появится конкретная информация, ею с нашими читателями сразу же поделятся.

Список литературы

1. Зубкович Е. М. Перспективы отечественного локомотивостроения / Е. М. Зубкович. - (В НТС ОАО "РЖД") // Железнодорожный транспорт. - 2015. - № 6. с. 52-58;
2. Железнодорожный транспорт. - 2014. - № 10. - С. 74-77 Особенности инновационной технологии модернизации пути / А. А. Борецкий [и др.]. - (Инфраструктура) // Железнодорожный транспорт. - 2015. - № 11. с. 33-35;
3. Родионов И.А. Повышение конкурентоспособности предприятия / в сборнике: СОВРЕМЕННАЯ ЭКОНОМИКА: АКТУАЛЬНЫЕ ВОПРОСЫ, ДОСТИЖЕНИЯ И ИННОВАЦИИ. сборник статей XXIX Международной научно-практической конференции. Пенза, 2019 г. с. 137-140;
4. Осяев А. Т. Д-р технических наук Современные методы и инновационные технологии технического обслуживания подвижного состава / А. Т. Осяев. - (Зарубежный опыт);
5. Целько А. В. вице-президент ОАО "РЖД" Инновационные решения – основа поступательного развития путевого хозяйства / А. В. Целько. - (В НТС ОАО "РЖД") // Железнодорожный транспорт. - 2018. - № 6. с. 20-25;
6. СТО РЖД 1.08.011-2010 «Инновационная деятельность в ОАО «РЖД». Правила коммерческого использования результатов интеллектуальной деятельности»;
7. Селина О.В. Особенности реализации целевой программы в оао ржд на современном этапе развития холдинга Фундаментальные исследования. 2015. № 11-6. с. 1249-1252.

УДК 330

ОСОБЕННОСТИ ОРГАНИЗАЦИИ УПРАВЛЕНЧЕСКОГО УЧЕТА КАК СТРУКТУРНОГО КОМПОНЕНТА ВНУТРЕННЕГО КОНТРОЛЯ НА ПРЕДПРИЯТИЯХ МАЛОГО БИЗНЕСА

ЛУКОНИНА ПОЛИНА АНДРЕЕВНА

студент
ФГБОУ ВО «Сочинский государственный университет»

Научный руководитель: Андреев Валерий Дмитриевич
д.э.н., профессор
ФГБОУ ВО «Сочинский государственный университет»

Аннотация: Организация системы управленческого учета в организациях малого бизнеса на сегодняшний день не является обязательным и не регламентируется нормативно-правовыми актами. Его осуществление в рамках практической деятельности предприятия или организации полностью зависит от потребностей и желания руководства. Но в тоже время управленческий учет на сегодняшний день является действенным инструментом, позволяющим достоверно и эффективно принимать управленческие решения, от которых во многом зависит финансовый успех и стабильность организаций малого бизнеса. С одной стороны, его внедрение требует дополнительных финансовых затрат, но с другой именно управленческий учет может стать конкурентным преимуществом.

Ключевые слова: учет, управленческий учет, малый бизнес, внутренний контроль.

**PECULIARITIES OF THE MANAGEMENT ACCOUNTING ORGANIZATION AS A STRUCTURAL
COMPONENT OF INTERNAL CONTROL AT SMALL BUSINESSES**

Lukonina Polina Andreevna

Scientific adviser: Andreev Valery Dmitrievich

Abstract: The organization of a management accounting system in small business organizations today is not mandatory and is not regulated by regulatory legal acts. Its implementation in the framework of the practical activities of an enterprise or organization depends entirely on the needs and desires of management. But at the same time, management accounting today is an effective tool for reliable and efficient management decisions, which largely determines the financial success and stability of small businesses. On the one hand, its implementation requires additional financial costs, but on the other hand, management accounting can become a competitive advantage.

Key words: accounting, management accounting, small business, internal control.

Прежде чем проанализировать роль и значимость управленческого учета в системе внутреннего контроля на предприятиях малого бизнеса, необходимо дать определение управленческому учету.

В рамках первого подхода управленческий учет рассматривается как структурный компонент бухгалтерского учета, который дополнительно объединяет в себе финансовый и налоговый компоненты.

В рамках иного подхода управленческий учет выступает в качестве самостоятельной отрасли. В рамках данного подхода управленческий учет включает в себя помимо бухгалтерского учета включает в себя аналитическую информацию относительно всех экономико-производственных процессов в организации [2].

Крайне важно чтобы управленческий учет в практической деятельности организации должен по факту давать всю полную информацию относительно операционной деятельности предприятия, а также промежуточных итогах развития.

На основании вышеизложенных определений можно сформулировать собственную трактовку. Так, управленческий учет – это целостная система, которая направлена на обеспечение руководства организации актуальной информацией относительно всей деятельности компаний с целью формирования адекватного управленческого решения (рис. 1).



Рис. 1. Сущность управленческого учета [2]

Как видно из представленного рис. 1, управленческий учет как структурный компонент системы внутреннего контроля предприятий, в том числе и сферы малого бизнеса, включает в себя множество структурных компонентов, которые в своей совокупности позволяют сформировать необходимый объем документов и информации, которые важны для принятия управленческого решения.

В рамках функционирования малого бизнеса организация управленческого учета крайне важна, несмотря на дополнительные затраты, которые требуются на его организацию. Это детерминировано в полном объеме необходимостью постоянного повышения уровня конкурентоспособности предприятий малого бизнеса с целью сохранения позиций на рынке.

В экономическом аспекте малое предпринимательство (малый бизнес) – это сектор экономики, который определяется деятельностью субъектов малого предпринимательства на рынке товаров, а

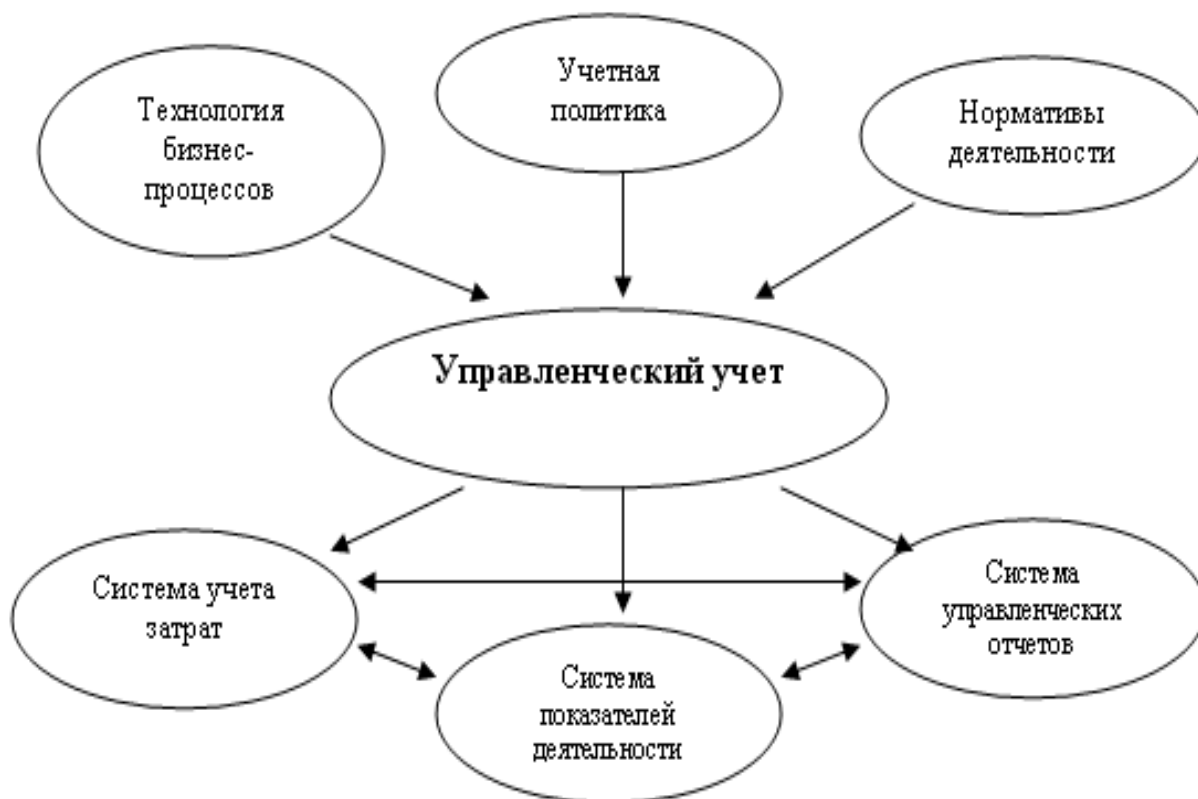
также работ и услуг. Как видно из сущности малого бизнеса, он обладает высокой долей специфики и по этой причине организация управленческой системы учета должна это учитывать.

С одной стороны, в современных экономических условиях для субъектов малого бизнеса внедрение новшеств в системе управления является крайне затратным процессом, что, на первый взгляд, однозначно исключает построение на них, в частности, управленческой учетно-аналитической системы.

С другой стороны, без наличия грамотной, оптимальной системы управленческого учета и анализа трудно выстроить эффективность системы управления в целом в небольшой организации.

То есть оптимально формировать систему внутреннего контроля на предприятиях малого бизнеса с целью достижения конкурентных преимуществ.

Также важно отметить, что принято считать, что практическое внедрение системы управленческого учета более эффективно и экономически целесообразно только в больших и средних организациях. В тоже время, нельзя данный инструмент скидывать со счетов и в малом бизнесе. В организациях, которые относятся к малому бизнесу расходы на получение управленческой информации, необходимой для организации системы внутреннего контроля будут всегда существенно выше, чем экономический эффект от их использования. По этой причине для малого бизнеса систему внутреннего контроля на базе управленческого учета необходимо тщательно просчитывать в экономическом аспекте.

Но в тоже время, если рассматривать управленческий учет с позиции системы внутреннего контроля для малого бизнеса, то необходимо для достижения максимального оптимального эффекта организовывать управленческий учет должен быть основан на базе бухгалтерского и налогового учета без дополнительного использования учетных регистров [4].

Таким образом, управленческий учет в организациях малого бизнеса может стать действенным инструментом повышения эффективности деятельности и, соответственно, прибыльности и конкурентоспособности. С учетом специфики малого предпринимательства (небольших размеров, ограниченных финансовых ресурсов) формирование управленческого учета целесообразно проводить собственными силами, основываясь на различных теоретических разработках.

Список литературы

1. Атамазова А. А. Сущность малого предпринимательства // Молодой ученый. - 2016. - №3. – 125 с.
2. Вахрушева О.Б. Бухгалтерский управленческий учет: Учебное пособие. - М.: Дашков и К, 2018. – 235 с.
- Кондраков Н. П. Бухгалтерский (финансовый) и управленческий учет: учеб. — М.: Проспект, 2016. – С. 125-144.
3. Николаева О.Е. Классический управленческий учет. - М.: Красанд, 2017. – 272 с.
4. Остаев Г.Я. Управленческий учет: Учебник. - М.: ДиС, 2015. – 272 с.

УДК 330

АНАЛИЗ СОСТОЯНИЯ ВОДНЫХ БИОЛОГИЧЕСКИХ РЕСУРСОВ НА ДАЛЬНЕМ ВОСТОКЕ РФ

ЧЕРЕПНЯ ЕВГЕНИЯ НИКОЛАЕВНА

Студент

Санкт-Петербургский политехнический университет Петра Великого

Аннотация: в данной работе был проведен анализ состояния водных биоресурсов на Дальнем Востоке РФ. Рассмотрены аспекты влияния экономики на экологическую систему и окружающую среду. Приведен ущерб от нелегального вылова водных биологических ресурсов.

Ключевые слова: водные биологические ресурсы, браконьерство, экологическая система, экологический ущерб, нелегальный вылов водных биоресурсов.

ANALYSIS OF THE STATE OF AQUATIC BIOLOGICAL RESOURCES IN THE FAR EAST OF THE RUSSIAN FEDERATION

Cherepnya Evgeniya Nikolaevna

Abstract: An analysis of the state of aquatic biological resources in the Far East of the Russian Federation was carried out. Aspects of the impact of the economy on the ecological system and the environment are considered. Damage from illegal catch of aquatic biological resources has been reported.

Key words: Aquatic biological resources, poaching, ecological system, ecological damage, illegal catch of aquatic biological resources.

Охрана и сохранение биологического разнообразия являются одной из главных задач для любого государства, так как природа является основой жизни любого общества. Данная проблема затрагивает не только одну страну, но и все мировое сообщество. Вследствие чего, создаются и подписываются многими странами международные соглашения по охране окружающей среды (например, Рамсарская конвенция, Конвенция о биологическом разнообразии, подписанная в Рио-де-Жанейро в 1992 г. и т.д.). Российская Федерация является страной, наделенной обширными запасами природных ресурсов. Однако, состояние окружающей среды с каждым годом ухудшается. Создавшаяся ситуация характеризуется следствием действия многих элементов [1]. Основные из них:

1. Загрязнение окружающей среды,
2. Неупорядоченность и несогласованность государственного правового управления рыболовства,
3. Браконьерство.

С каждым годом, человечество сталкивается с проблемой, когда потребление природных ресурсов приближается к возможностям самовоспроизводства природы. По мере увеличения производства и потребления, усложнения функционирования экономических систем и технического развития, природный фактор и проблема рационального использования природных ресурсов встает с каждым годом наиболее остро. Материальные потребности общества безграничны, а природные ресурсы как средства для удовлетворения данных потребностей – ограничены и редки. Управление окружающей средой

и экономическое развитие являются две взаимодополняющие задачи. Относительно влияния экономики на экологию можно рассматривать с отрицательной и положительной стороны: [2, с.9]

- Отрицательное влияние экономики на экологию связано с техногенным изъятием природных ресурсов и масштабным загрязнением окружающей среды.
- Положительное влияние связано с вложением инвестиций в охрану окружающей среды. Как и любая другая наука, экология не может развиваться без необходимых денежных вливаний.



Рис. 1. Кривые производственных возможностей для настоящего и будущего поколений. [3, с.8]

КВП на рисунке 1 демонстрирует возможность выбора изготовления товаров и продуктов при использовании и изменении качества окружающей среды и природных ресурсов в настоящее время и для будущего поколения. На горизонтальной отражено качество окружающей среды (Z), на вертикальной линии - совокупность производимых в экономике товаров (G). На сегодня общество стоит перед выбором между соотношением объемов товаров и качеством окружающей среды. В будущем такой выбор может не представится следующему поколению. Вариант g_1, z_1 характеризуется большим объемом товарной массы и низким качеством окружающей среды. Для варианта g_2, z_2 характерна небольшой объем товаров, но высокое качество природной среды.

На сегодня если предпочтение будет отдаваться производству большому количеству товаров и материальному благосостоянию, то это будет наносить непоправимый вред окружающей среде (g_1, z_1) и подорвет производственные возможности. Будущее поколение не будет иметь возможности производить такой же объем товаров при более худшем состоянии окружающей среды.

Стоит начать с того, что рыбная отрасль является одной из традиционных областей промышленности России. В РФ числится на 2017 год 7,5 тыс. предприятий по виду деятельности «Рыболовство, рыбоводство» согласно Федеральной службы государственной статистики, что на 3 тыс. больше, чем в 2003 году. Оборот организации на февраль 2019 года составил 24,6 млрд. рублей, что в соответствующих ценах на 16,6% больше, чем в соответствующем периоде прошлого года. Как видно на рис. 1 с 2011 года производство рыбы и рыбной продукции увеличивается с каждым годом. На сегодня ДФО является лидирующим по производству рыбы в РФ.

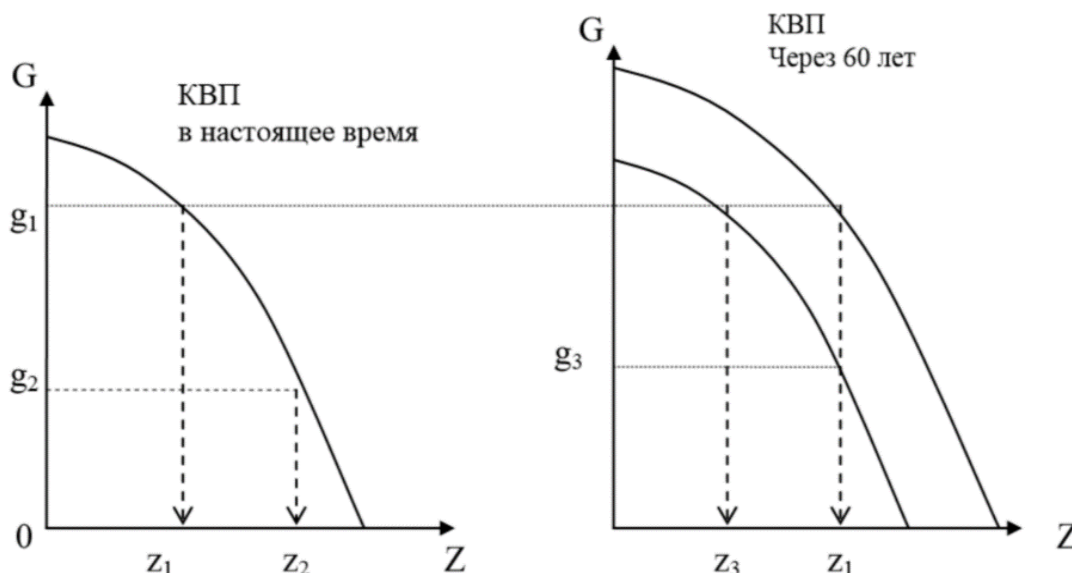

Рис. 2. Годовые темпы роста производства рыбы живой, свежей или охлажденной в РФ, СЗФО и ДФО, % [4]

Затрагивая Дальний Восток, то можно сказать, что почти для всех регионов ДВФО рыбная промышленность является если не ключевой, то одной из главных отраслей экономики.

Объемы производства рыбы в регионах ДВФО по сравнению с объемом производства по России является достаточно большим.



Рис. 3. Экспорт и импорт водных биоресурсов в 2009-2017 гг., тыс. долл. США [5]

Из рис. 3 видно разница между экспортом и импортом водных биоресурсов в ДВФО. Несмотря на колебания и снижения в 2013-14 гг, экспорт растет и превышает импорт.

Основными странами, куда экспортируются водные биоресурсы с ДВФО, это, в первую очередь, Китай, Япония и Южная Корея. Из рисунка 4 видно, что основные товары, которые уходят на экспорт из регионов ДВФО, это водные биоресурсы.

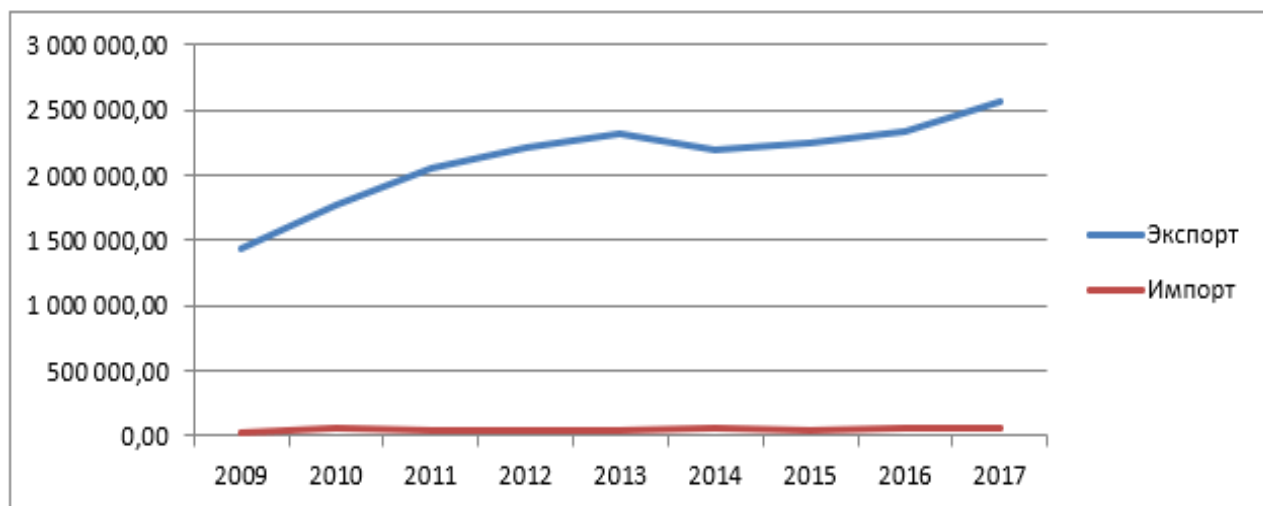

Рис. 4. Экспорт водных биоресурсов по странам в 2013-2017 гг., млн. долл. [6]

Можно сказать, что рыбохозяйственный комплекс ДВФО является одним из основных поставщиков водных биоресурсов как на внутренний рынок в России, так и на внешний, на экспорт. Однако, несмотря на большие объемы экспорта и импорта водных биоресурсов, особенно лососевых видов рыб, отмечает упадок вылова с каждым годом. Например, в 2017 г. и в 2018 г. объемы вылова во многих регионах Дальнего Востока снижаются на 5-20% по сравнению с прошлыми годами, что оказывает также давление на экспорт и импорт [7]. Также отмечается ситуация в некоторых регионах, например в Хабаровском крае в последние годы объемы вылова достаточно большие, но нерестилища остаются пустыми. Что свидетельствует о снижении численности в последующие годы. Среднее заполнение осенней кетой нерестовых участков составляет около 50 экземпляров на 100 квадратных метров, однако на некоторых участках, особенно в местах реки Амур, данный показатель составляет 0,1 экземпляр на 100 квадратных метров реки. [8]

Затрагивая преступления в сфере экологии, то анализируя статистику по состоянию преступности, можно сказать, что уровень преступности достаточно высок, за период 2018 года было зафиксировано почти 24 тысячи преступлений. И это только по официальной статистике. Браконьерская деятельность ежегодно приносит существенные экономические убытки, как отдельным регионам страны, так и государству в целом. По оценкам ФАО, ежегодный ущерб, наносимый мировой экономике незаконным отловом рыбы, оценивается от 10 до 23 миллиардов долларов [9]. Можно также отметить, что некоторые Северо-восточные регионы РФ имеют огромные масштабы браконьерства и экологической преступности, которые формируются из-за изолированности территорий. [10] Слабое экономическое и социальное развитие и низкая интеграция северных регионов при наличии богатейших природных ресурсов подталкивает жителей населенных пунктов к незаконному использованию природных ресурсов, которое может являться и единственным источником дохода.

Одной из угроз экологической системе и национальной безопасности Российской Федерации на сегодня является негативное воздействие на окружающую среду и нерациональное природопользование, связанное с широким распространением браконьерства.

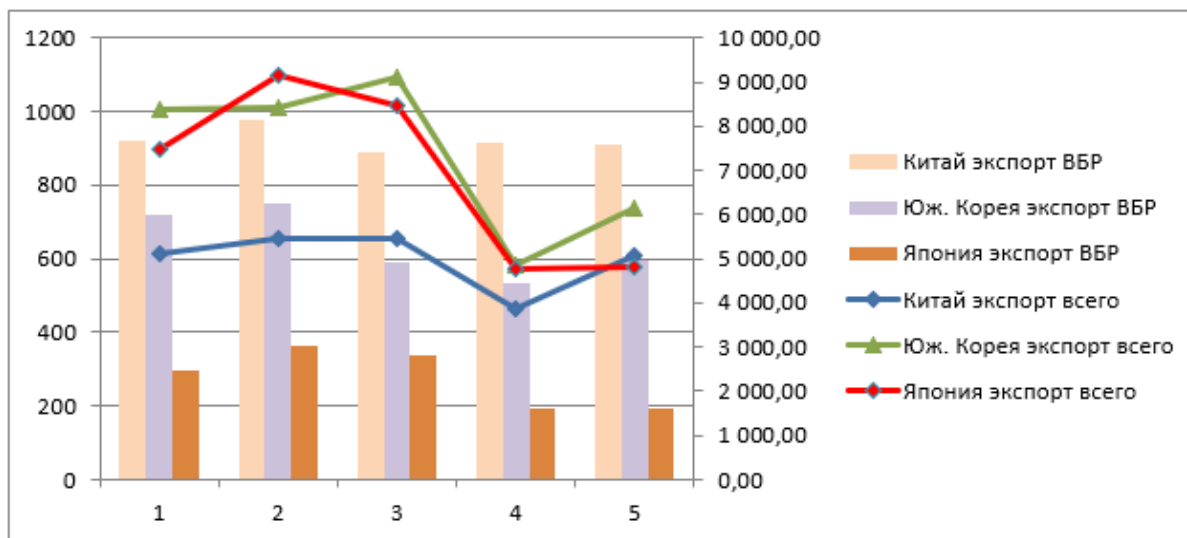
На основании проведенного анализа можно сделать следующие выводы.

Не смотря на установленные меры наказания, браконьерство и численность нарушений с каждым годом не снижается, а имеет тенденцию к повышению. Одной из основополагающих проблем развития браконьерства, как отмечают многие исследователи, является низкий уровень контроля государственных органов власти, [11] а также не соответствие ущерба, наносимого браконьерами и наказания за причиненные преступления. Объемы незаконного потребления природных ресурсов постоянно увеличиваются. Сегодня некоторые виды животных, птиц исчезли, а многие породы и сорта восстановить практически невозможно. Как отмечают эксперты, ресурсы некоторых рыб практически исчерпаны,

а на их восстановление могут потребоваться десятилетия при строгом контроле.

Список литературы

1. Канубриков В.А. Проблемы определения крупного ущерба при квалификации незаконной добычи (вылове) водных биологических ресурсов. [Электронный ресурс] URL: <https://cyberleninka.ru/article/n/problemy-opredeleniya-krupnogo-uscherba-pri-kvalifikatsii-nezakonnoy-dobychi-vylove-vodnyh-biologicheskikh-resurov/viewer> (Дата доступа: 26.11.2019)
2. Крепша Н.В. Экономика природопользования: учебное пособие. – 2-е изд., перераб. и доп. – Томск: Изд-во Томского политехнического университета, 2010. – 166 с.
3. Экономика природопользования: краткий курс лекций для аспирантов / Сост. Т.Б. Путивская // ФГБОУ ВПО «Саратовский ГАУ». – Саратов, 2014. – 90 с.
4. Обзор рынка рыбы, рыбопродуктов и морепродуктов 2016-2018 гг. // Исследовательская компания «Грифон-Эксперт». [Электронный ресурс] URL: <http://grifon-expert.ru/obzory/101-obzor-rynka-ryby-ryboproduktov-i-reproduktov-2016-2018-gg.html> (дата обращения: 07.08.2019)
5. Структура и сырьевая база рыбохозяйственного комплекса Дальнего Востока // Электронный научный журнал «Региональная экономика и управление». [Электронный ресурс] URL: <https://eee-region.ru/article/5514/> (дата обращения: 07.08.2019)
6. Рыбная промышленность Дальнего Востока России: современное состояние, проблемы и перспективы конкурентоспособности: монография / О.Ю. Ворожбит, Т.Е. Даниловских, И.А. Кузьмичева, Н.Ю. Титова, Н.В. Шашло ; под общ. науч. ред. д-ра экон. наук О.Ю. Ворожбит. – Владивосток: Изд-во ВГУЭС, 2016. – 156 с.
7. Информация о поставках лососевых на внутренний рынок // Всероссийская ассоциация рыбохозяйственных предприятий, предпринимателей и экспортеров. [Электронный ресурс] URL: <https://www.varpe.org/analytics/informatsiya-o-postavkakh-lososevykh-na-vnutrenniy-rynok/> (дата обращения: 07.08.2019)
8. Лосось – исчезающий вид? // Общественно-политическая газета «Тихоокеанская звезда». [Электронный ресурс] URL: https://toz.su/newspaper/ekologiya/losos_ischezayushchiy_vid/ (дата обращения: 07.08.2019)
9. ФАО: незаконный отлов рыбы наносит ущерб мировой экономике // Общероссийский Рыболовный интернет-клуб «RUSFiSHiNG.RU». URL: <http://www.rusfishing.ru/newsfishworld/4876-31072015-fao-nezakonnyj-otlov-ryby-nanosit.html> (дата обращения: 26.10.2019)
10. Зябликова М. В. Региональные особенности экологической преступности на Северо – Востоке России: диссертация на соискание ученой степени кандидата юридических наук. – М., 2013. – 221 с.
11. Проблемы браконьерства в России и пути решения. Ответственность за браконьерство в России // Businessman. [Электронный ресурс] URL: BusinessMan.ru (Дата обращения 17.11.2019)

© Е.Н. Черепня, 2019

УДК 657

РАЗГРАНИЧЕНИЯ ФУНКЦИЙ ВНУТРЕННЕГО КОНТРОЛЯ И ВНУТРЕННЕГО АУДИТА В БАНКАХ

ДАВТАЕВА ПАТИМАТ ВАХАЕВНА

магистрантка
УЭФ РГЭУ (РИНХ)

Аннотация. Статья посвящена вопросам определения и разграничения функций внутреннего контроля и аудита в банках России. Рассматриваются проблемы построения эффективной системы внутреннего контроля в банках с учетом международных стандартов. Обоснована необходимость дальнейшего совершенствования системы внутреннего контроля и аудита в банках России.

Ключевые слова. Внутренний контроль, внутренний аудит, банки, функции внутреннего контроля, цели и задачи внутреннего контроля, риски банковской деятельности.

DIFFERENTIATION OF FUNCTIONS OF INTERNAL CONTROL AND INTERNAL AUDIT IN BANKS

Davtaeva P. V.

Annotation. The article is devoted to the definition and differentiation of internal control and audit functions in Russian banks. The problems of building an effective system of internal control in banks taking into account international standards are considered. The necessity of further improvement of the system of internal control and audit in Russian banks is substantiated.

Key words. Internal control, internal audit, banks, internal control functions, goals and objectives of internal control, banking risks.

Во всех экономически развитых странах банки подлежат пристальному контролю и надзору как со стороны государства, так и их владельцев-акционеров. Это обусловлено тем, что банковская система является проводником денежно-кредитной политики центрального банка и посредником, который аккумулирует денежные средства государства, субъектов хозяйствования различных форм собственности, частных лиц и предоставляет их под проценты различным участникам рынка.

Необходимость усиления как внешнего, так и внутреннего контроля за деятельностью банков вызвана увеличением количества проблемных банков. В современных условиях ведения бизнеса, банк не может обойтись без эффективной системы службы внутреннего контроля для защиты интересов инвесторов, клиентов и своих собственных. Без четкого определения цели контроля процессы управления банком будут неэффективными.

Внутренний контроль банка должен охватывать все сферы его деятельности. На практике внутренний контроль начинается с создания Наблюдательного совета, Правления, кредитного комитета. Кроме этого, в банках формируются управления (отделы, службы) внутреннего контроля, которые непосредственно подчинены руководству. В небольших банках функции внутреннего контроля возлагаются на службу внутреннего аудита.

Эффективная система внутреннего контроля включает следующие составляющие:

- среда контроля: руководство должно создать такую среду в организации, которое бы обес-

печивало благоприятное отношение к внутреннему контролю;

- оценка рисков: внутренний контроль должен обеспечить оценку рисков, которые происходят как из внешних, так и внутренних источников, с которыми имеет дело организация;

- контролирующая деятельность - это правила, процедуры, технические приемы и механизмы для выполнения директив руководства;

- информация и информационный обмен: информацию регистрируют и доводят руководству, другим заинтересованным пользователям в рамках организации в той форме, чтобы она могла стать основой для выполнения ими функций внутреннего контроля и других;

- мониторинг направлен на качественную оценку результатов деятельности во времени и обеспечения оперативного принятия мер по итогам аудита и других проверок. Такой контроль осуществляется регулярно и является составляющей деятельности организации в целом [1, с. 17].

Согласно рекомендациям Международной организации высших контрольных учреждений (INTOSAI) по стандартам внутреннего контроля, внутренний контроль - это инструмент управления, который используется для обеспечения достаточной уверенности в том, что цели, стоящие перед руководством, достигаются. Руководитель каждого учреждения должен обеспечить работу надлежащей структуры внутреннего контроля.

Внутрибанковский контроль - это деятельность, направленная на проверку правильности выполнения и отражения в бухгалтерском учете банковских операций, предупреждение, фиксацию и устранение недостатков с помощью конкретных средств и способов. Аудит как экономическая категория - это деятельность, которая заключается в выполнении комплекса мероприятий, необходимых для формирования и выражения мнения о достоверности финансовой отчетности субъекта хозяйствования [2, с. 45].

Довольно часто внутренний контроль отождествляют с внутренним аудитом. Внутренний аудит - это функция независимой оценки, что создается внутри банка для анализа и оценки ее деятельности. Его цель - помочь работникам банка эффективно выполнять свои обязанности. Внутренний аудит обеспечивает их данным анализа, оценками, рекомендациями, советами и информацией о деятельности, которая проверяется.

Аудит банков существенно отличается от аудита промышленных предприятий, организаций торговли и других отраслей, как по характеру его организации, так и по методике проведения. В то же время в его основе лежит та же законодательная база, что и для аудита всех перечисленных выше организаций.

Для обеспечения эффективной системы внутреннего контроля и ее всесторонней оценки в банках создается комитет по аудиту, который выполняет следующие функции:

- осуществляет надзор за внутренними и внешними аудиторами банка;
- назначает и освобождает аудиторов;
- рассматривает и утверждает цель, объем и частоту проведения аудита;
- получает отчеты от аудиторов;

- контролирует принятие руководством мер по ликвидации недостатков, выявленных аудиторами [3, с. 36].

Как правило, до аудиторского комитета входят два компетентных директора, которые являются независимыми от управленческого персонала банка и каких-либо отношений с теми, кто, по мнению наблюдательного совета, может мешать членам комитета выносить свои независимые суждения.

Аудиторский комитет обязан выполнять такие функции:

- ежеквартально пересматривать и принимать годовую рабочую программу аудита, которую готовит департамент внутреннего аудита;

- контролировать работу внутреннего аудита, сравнивая его текущую деятельность с квартальными и годовыми рабочими программами;

- оценивать результаты деятельности департамента внутреннего аудита и его директора, а также каждого работника;

- просматривать годовые отчеты департамента внутреннего аудита, просматривать результаты аудита и принимать рекомендации;

- обеспечивать возможность общения между внутренними, независимыми аудиторами и наблю-

дательным советом;

- рекомендовать наблюдательному совету независимых аудиторов, утверждать их гонорары;
- вместе с главой департамента внутреннего аудита рассматривать объем аудита и план для внутреннего аудита [4, с. 29].

Роль аудиторов чрезвычайно важна для процесса корпоративного управления. Конечно, основную ответственность за эффективное корпоративное управление несет совет директоров и правление банка. Однако его развитию способствуют и аудиторы, которые устанавливают аудиторские стандарты предоставления информации совету директоров, правлению и органам надзора.

Департамент внутреннего аудита разрабатывает документы, которые служат для практического проведения внутреннего аудита в банках - ежегодный план аудита, годовой бюджет и процедуры планирования и проведения внутренних аудитов. Как правило, такие документы разрабатывает глава департамента внутреннего аудита, а принимает аудиторский комитет и совет директоров. Физический доступ к средствам ограничен, поэтому департамент не имеет права снимать деньги со счетов банка без авторизации со стороны председателя банка или главного бухгалтера.

До начала проведения аудита глава департамента внутреннего аудита готовит приказ, который представляется на подпись председателю банка. Эта процедура проводится для того, чтобы официально предоставить доступ к отделу, который подлежит проверке. Также председатель распределяет работу аудиторов таким образом, чтобы лицо, которая ранее работала в определенном подразделении банка, проводила аудиторскую проверку именно этого направления. Персонал будет компетентным, если будет работать в одной сфере.

Для достижения эффективного ведения бизнеса и высокого уровня обслуживания клиентов, банк должен наладить систему контроля, которая будет охватывать все виды деятельности банка и определять возможность стабильного и управляемого развития банковской структуры. Создание такой системы является комплексным процессом, который включает как организационные и управленческие, так и методологические и технологические вопросы, направленные на разработку и качественное внедрение процедур и механизмов поддержания надежности банка. Наиболее важным элементом системы внутреннего контроля является формирование современной концепции внутреннего аудита.

Таким образом, в банковскую систему России активно внедряются современные концепции внутреннего аудита, которые учитывают международные стандарты. Создание действенной системы внутреннего контроля является необходимым условием обеспечения эффективности деятельности банка. Система внутреннего контроля отечественных банков позволяет усовершенствовать. Это связано в частности с введением интегрированных информационных систем, которые бы совмещали ведение бухгалтерского учета с контрольными процедурами. Должны измениться подходы к работе внутренних аудиторов: от выполнения исключительно стандартных ревизионных задач по контролю соблюдения различными подразделениями нормативно-правовых документов к проведению аудита на основе оценки рисков банковской деятельности.

Список литературы

1. Курныкина, О.В. Особенности внутреннего аудита электронных технологий и дистанционного банковского обслуживания в кредитных организациях [Текст] / О.В. Курныкина // Аудиторские ведомости. - 2014. - № 4. - С. 16-24.
2. Ленник, И.А. Роль подразделения внутреннего аудита в реализации корпоративной карты гарантий (на примере практики ОАО "Российские железные дороги") [Текст] / И.А. Ленник // ЭТАП. - 2015. - № 6. - С. 43-60.
3. Максимова, Г.В. Внутренний аудит: развитие стратегического планирования проверок [Текст] / Г.В. Максимова // Известия Иркутской государственной экономической академии. - 2014. - № 1. - С. 35-39.
4. Нгуен, Т.В.Л. Сущность и эволюция развития внутреннего аудита [Электронный ресурс] / Т.В.Л. Нгуен // Науковедение : интернет-журн. - 2016. - Т. 8, № 1. - С. 29.

УДК 33

АНАЛИЗ АССОРТИМЕНТА КУЛЬТУРНО— ПОЗНАВАТЕЛЬНЫХ ПРОГРАММ, ВКЛЮЧАЮЩИХ ПОСЕЩЕНИЕ МУЗЕЕВ— УСАДЬБ ПОДМОСКОВЬЯ

КУЗЬМИНОВА АНАСТАСИЯ ИГОРЕВНА,
ЕРЁМИНА АНАСТАСИЯ РОМАНОВНА

Студенты
Западно-Подмосковный институт туризма – филиал
РМАТ

Научный руководитель: Ратушняк Григорий Яковлевич

*д.т.н., профессор
Западно-Подмосковный институт туризма – филиал
РМАТ*

Аннотация. Русская усадьба представляет собой образцы неповторимого культурного феномена России XVII – начала XX вв. Формирование усадьбы является отражением российской истории. Являясь национальным достоянием, русская усадьба – это яркий пример гармонии единства архитектуры и природного ландшафта. Русская усадьба имела свои типобразующие факторы развития, основанные на уровне русских традиций. Это многофункциональный комплекс (социальный, общественный, экономический, культурный), который формировался не одним поколением владельцев. Знакомство с миром русской усадьбы способно оказать существенное содействие пониманию русского менталитета и российской культуры.

Ключевые слова: туризм, усадьба, география Подмосковья, туристские услуги.

ANALYSIS OF THE RANGE OF CULTURAL AND EDUCATIONAL PROGRAMS, INCLUDING VISITS TO MUSEUMS-ESTATES OF THE MOSCOW REGION

Kuzminova Anastasia Igorevna,
Eremina Anastasia Romanovna

Scientific adviser: Hryhorii Yakovlevich Ratushnyak

Annotation. Russian manor is a unique cultural phenomenon of Russia XVII-early XX centuries. the formation of the estate is a reflection of Russian history. Being a national treasure, the Russian estate is a vivid example of harmony and unity of architecture and natural landscape. Russian manor had its own type-forming factors of development, based on the level of Russian traditions. This is a multifunctional complex (social, social, economic, cultural), which was formed by more than one generation of owners. Russian manor is able to provide a significant contribution to the understanding of the Russian mentality and Russian culture.

Key words: tourism, estate, geography of Moscow region, tourist services.

Наиболее полно история русских усадеб представлена усадьбами Подмосковья. Усадебная география Подмосковья чрезвычайно обширна. Наиболее полный каталог подмосковных усадеб А. Б. Чижкова включает название 629 сохранившихся усадеб Московской области в современных административных границах [2]. Боярские роды, ставшие позже дворянскими, владели селениями на подмосковной земле, начиная с XIII – XIV веков (Хвостово, Крюково, Валуево, Вельяминово и другие). В XVII – XVIII веках в их вотчинах стали возникать усадьбы включающие, кроме главного дома, флигеля, конный двор, каретный сарай и иные хозяйственные постройки, а также парк с прудом.

На конкретных примерах истории усадеб Одинцовского района видно насколько разнообразна их судьба, каких большие денежные вложения требуются для восстановления, а некоторые и вовсе утрачены. Из таблицы «Усадьбы Одинцовского района и их состояние» видны состояния усадеб и каким образом используются сохранившиеся и отреставрированные объекты.

Таблица 1

Усадьбы Одинцовского района и их состояние

№ п/п	Название усадьбы	Современное состояние
1.	Усадьба Акулово	Не сохранилась
2.	Усадьба Вяземы	Музей–заповедник
3.	Усадьба Васильевское (Марьино)	Пустует
4.	Усадьба Введенское	Санаторий в ведении Правительства Московской области
5.	Усадьба Ершово	Дом отдыха «Ершово»
6.	Усадьба Захарово	Музей–заповедник
7.	Усадьба Зубалово	В частной собственности
8.	Усадьба Измалково	Начатая реконструкция заморожена.
9.	Усадьба Иславское	Пустует
10.	Усадьба Мамоново	Собственность ИЦ «Сколково», реконструкция приостановлена.
11.	Усадьба Назарьево	Дом отдыха «Назарьево» в ведении Управления делами Президента
12.	Усадьба Перхушково	Начатая осенью 2004 г. реконструкция заморожена
13.	Усадьба Подушкино (Барвиха)	Госрезиденция «Барвиха»
14.	Усадьба Покровское (Засекино)	В частной собственности
15.	Усадьба Поречье Поповых	Частный санаторий. Вход на территорию свободный
16.	Охотничьи домики общества «Саламандра»	Шале–отель «Таежные дачи»
17.	Усадьба Сидоровское	Не сохранилась, только Никольская церковь и остатки парка с прудом
18.	Усадьба Уборы	С 2008 г. дача премьер–министра Медведева
19.	Усадьба Успенское	Отделение центральной клинической больницы Академии наук

На рисунке 1 наглядно видно, каким образом реализуется потенциал усадеб на сегодняшний день.

В целом из ранее многочисленных дворянских усадеб Подмосковья функционируют как объекты туристского интереса хотя бы с минимальной инфраструктурой не более 15 %. По данным Фонда возрождения, сохранения и использования объектов культурного и природного достояния «Национальное наследие», в настоящее время в госреестр включены 3 тыс. усадеб. Работают для посещения туристов 500 усадеб, а 90% находится в неудовлетворительном состоянии [6].



Рис. 1. Состояние дворянских усадеб Одинцовского района

Администрации музеев–усадеб искренне заинтересованы в привлечении дополнительных туристских потоков. С этой целью они плотно сотрудничают с туристическими агентствами, разрабатывая и внедряя новые турпродукты на основе исторических усадебных объектов.

В России туристический рынок сменил направленность, вектор повернулся в сторону внутреннего и въездного туризма. Об этом можно судить по статистическим данным, представленным на сайте Федерального агентства по туризму [6].

Таблица 2

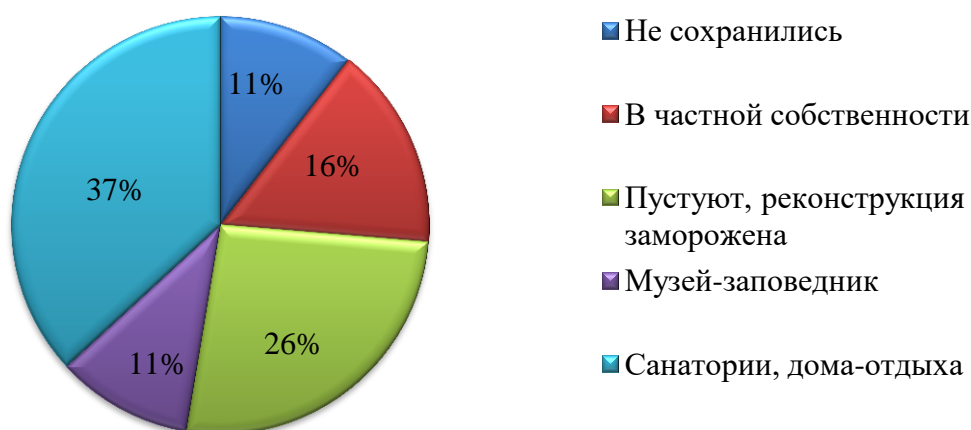
Объем платных туристских услуг (млн. руб.) за 2014 – 6 месяцев 2018 гг.

	2014	2015	+/- %	2016	+/- %	2017	+/- %	07.2018
Российская Федерация	147540,8	158251,9	7,2	161344,5	1,9	166520,1	3,2	60475,4
Московская область	7004,0	7158,2	2,2	7287,0	1,8	7352,6	0,9	3364,7
г. Москва	22204,6	24542,2	10,5	22644,5	-7,7	22896,5	1,1	5221,4

Из таблицы и диаграммы наглядно прослеживается тенденция: не считая спада в 2016 г. по городу Москва, налицо положительная динамика развития внутреннего туристического рынка в России на протяжении последних пяти лет.

Динамика за последние пять лет очевидна – по сравнению с аналогичным показателем в целом по Российской Федерации за 6 месяцев 2017 и 2018 гг. составила + 8,47 %, по Московской области + 2,18 %. Итоговых данных по 2018 г. пока не обнародовано.

В качестве комментария к вышеизложенным данным можно привести данные из выступления советника руководителя Федерального агентства по туризму Андрея Монакова 22 ноября 2018 г. в ходе делового завтрака в рамках Международного туристического форума SIFT–2018. По его словам, которые приводит ТАСС, значительный рост внутреннего турпотока в России фиксируется в последние четыре года. Так, с 2014 года этот показатель, «по самым скромным оценкам», вырос на 77%. Только в 2017 году внутри страны было совершено свыше 56 млн. поездок [49]. Ежегодно усадебные комплексы в России посещают свыше 2,4 млн. туристов [60].

Анализ ассортимента культурно–развлекательных программ на основе посещения музеев–усадеб Подмоскovie свидетельствует о наличии широкого спектра предлагаемых культурно–познавательных программ с посещением дворянских усадеб. Исходя из этого, закономерно возникает вопрос – как в условиях такого многообразия культурно–исторических объектов в Подмоскovie и наличия жесткой конкуренции, повысить уровень турпотока в отдельно взятом конкретном музее–усадьбе. На помощь приходит маркетинговое исследование потребительского спроса на культурно–познавательные программы с посещением музеев–усадеб.



Рис. 2. Объем платных туристских услуг (млн.руб.)

Таблица 2

Сравнительный анализ объема платных туристских услуг (млн. руб.)

	1 полугодие 2017 г.	1 полугодие 2018 г.	Динамика по сравнению с аналогичным показателем 2017г. (+/- %)
Российская Федерация	55 755,5	60 475,4	8,47
Московская область	3 292,8	3 364,7	2,18
г.Москва	5 244,9	5 221,4	-0,45

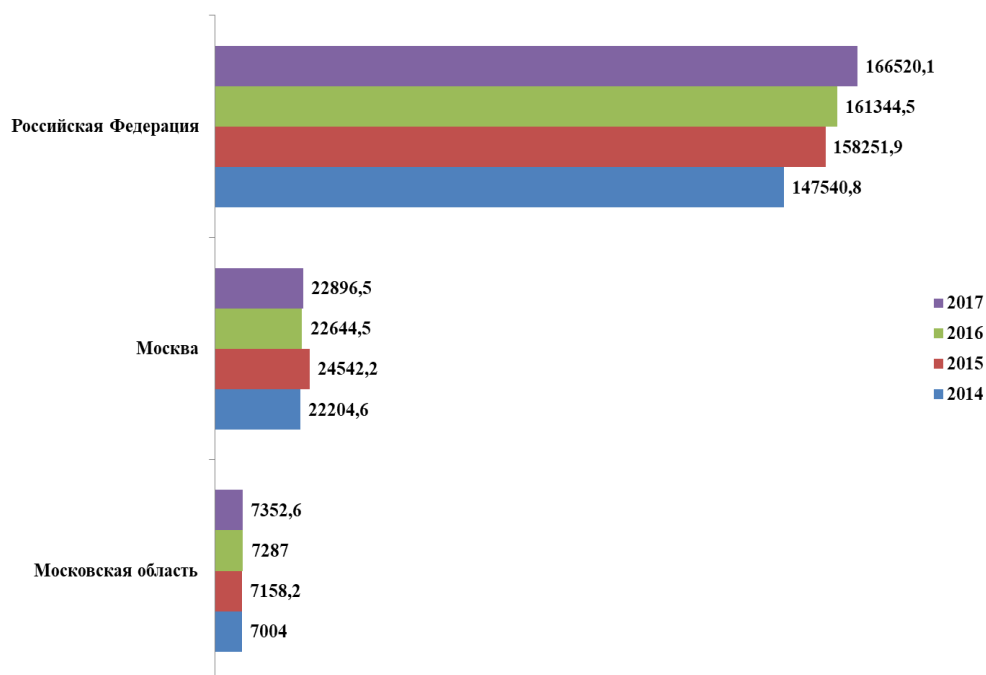

Рис. 3. Объем платных туристских услуг (млн.руб.)

Список литературы

1. Федеральный закон от 24.11.1996 N 132-ФЗ «Об основах туристской деятельности в Российской Федерации» [Электронный ресурс]. – URL: <https://base.garant.ru/136248/> (дата обращения: 26.11.2019).
2. Распоряжение Правительства РФ от 29.02.2016 N 326-р. «Об утверждении Стратегии государственной культурной политики на период до 2030 года» [Электронный ресурс]. – URL: <http://www.consultant.ru> (дата обращения: 10.10.2019).
3. Концепция развития туризма в Московской области [Электронный ресурс] // Министерство культуры Московской области. – URL: http://old.mk.mosreg.ru/min_projects/2077.html (дата обращения: 24.01.2019).
4. Губернаторская программа «Усадьбы Подмосковья». [Электронный ресурс]. – URL: <http://mosreg.ru/seychas-vrabote/gosudarstvennye-programmy/programma-usadby-podmoskovya> (дата обращения: 24.11.2019).
5. Асеева М.А. Основные направления развития ресторанного рынка в московском регионе//В сборнике: Туризм: наука и образование Материалы V Международного форума. Москва, 2019. С. 109-122.
6. Глушкова, В. Г. Усадьбы Подмосковья. История. Владельцы. Жители. Архитектура. – М.: Вече, 2014. – 480 с.

УДК 33

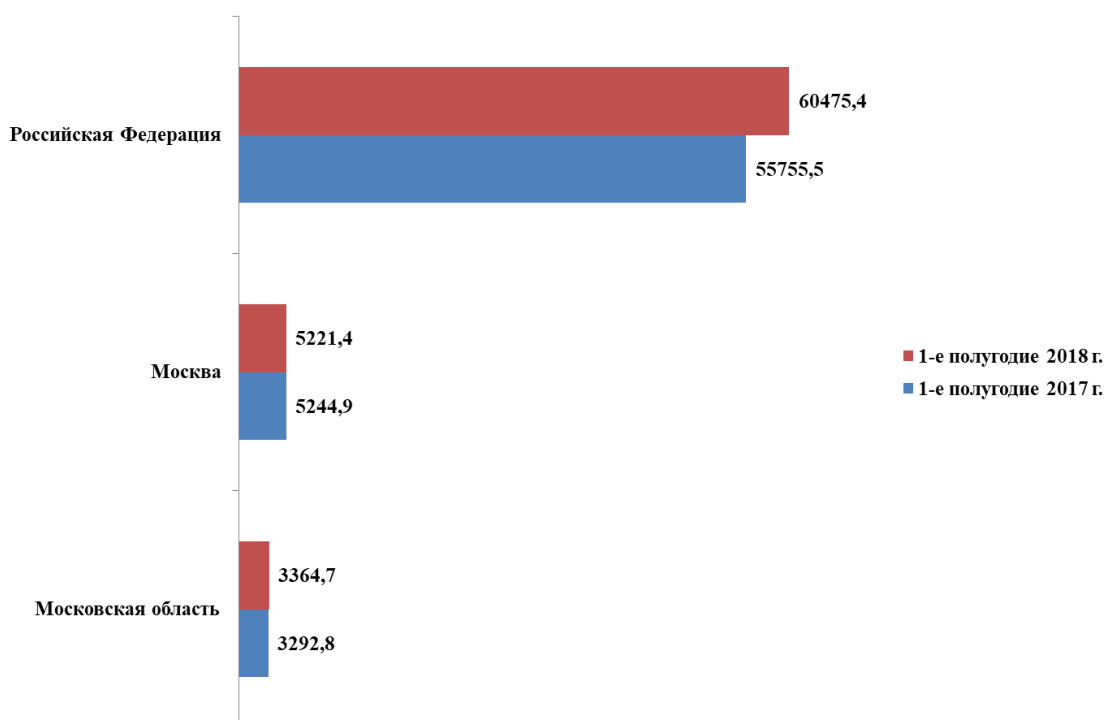
ХОЛАКРАТИЧЕСКАЯ МОДЕЛЬ СТРАТЕГИЧЕСКОГО УПРАВЛЕНИЯ

НАТУРАЛЬНОВА НАДЕЖДА НИКОЛАЕВНА

к.ф.н., студент
ФГБОУ ВО «Уральский государственный экономический университет»

Научный руководитель: Мокронос Александр Германович
д.э.н, профессор,
ФГБОУ ВО «Уральский государственный экономический университет»

Аннотация: в статье рассматривается проблема применения принципов стратегического управления к сфере предприятий малого бизнеса в условиях высокой динамики изменений и большой неопределённости внешней среды. Раскрываются противоречия, связанные с необходимостью и возможностью разработки стратегического плана на этапе масштабной сетизации экономики. Обосновывается целесообразность применения холакратической модели стратегического управления для предприятий малого бизнеса и раскрываются основные её преимущества.

Ключевые слова: стратегическое управление, малый бизнес, форсайт, холакратическая модель, управление изменениями.

MODEL OF CHOLACRACY IN STRATEGIC MANAGEMENT

Naturalnova Nadezhda Nikolaevna

Scientific adviser: Mokronosov Alexandr Germanovich

Annotation: the article considers the problem of applying the principles of strategic management to the sphere of small business in the conditions of high dynamics of changes and great uncertainty of the external environment. The contradictions associated with the need and possibility of developing a strategic plan at the stage of large-scale networkization of the economy are revealed. The expediency of applying the holacratic model of strategic management for small businesses is substantiated and its main advantages are revealed.

Key words: strategic management, small business, foresight, holacratic model, change management.

В условиях четвертой промышленной революции наблюдается устойчивая тенденция перехода от сложившихся иерархических структур к гибким горизонтальным организационным структурам, деятельность которых основана на долговременных партнерских отношениях.[1, с.5] Наблюдаемая масштабная «сетизация» экономики обостряет противоречие между пониманием необходимости разработки стратегических планов развития предприятий и содержанием существующих технологий их разработки.[2, с.17] Теоретические положения стратегического планирования далеко не в полной мере подтверждаются практикой их применения в сфере малого бизнеса. В связи с этим, требуют углублённого исследования многие методологические аспекты адаптации стратегического управления в сфере малых и микропредприятий к усилившейся турбулентности внешней среды. В частности, особую значимость приобретают вопросы разработки эффективных бизнес - моделей формирования и реализации стратегий развития предприятий малого бизнеса, их конкурентоспособного встраивания в партнерские предпринимательские сети.

Целью исследования является обоснование преимуществ холакратической модели в стратегическом управлении и перспектив её применения в сфере малого предпринимательства.

Основные положения теории стратегического управления нашли отражение в различных концепциях: конкурентных стратегий; [3, с. 127] ситуационного подхода к управлению, предвидения глобальных трансформаций [4, с.198]; стратегического позиционирования [5, с. 68]; инновационных волн [6, с.112]; экономической динамики [7] и др. Однако с конца 80-х годов прошлого века все чаще появляется критика стратегического управления относительно вопросов планирования, отвергающая необходимость разрабатывать стратегического плана. [8, с. 54] Весьма точно сущность недостатков существующих положений стратегического планирования отражена в концепции Г.Минцберга: «...стратегическое планирование - это оксюморон, то есть определяемое и определение противоречат друг другу.» [9, с.14] Его основная идея в том, что стратегию нельзя создать в ходе формализованного процесса. Она, даже если её создает один человек, должна «вызреть», а для этого необходим обучающий процесс. В стратегическом менеджменте даже появилось выражение: «Стратегия не должна быть правильной, она должна быть согласованной». [10, с.136]

Новые вызовы экономического развития осложняют процесс формирования и внедрения стратегии предприятия. Стратегические планы во многом не соответствуют динамике изменений и степени неопределённости в экономической среде. Особенно это стало заметно в современных условиях цифровой, сетевой экономики. [11, с.41] Проблема отсутствия бюджетов на стратегические проекты привела к потребности в широком спектре прогнозирования развития экономической ситуации и необходимости планирования. Новые условия ускорения цикличности экономических кризисов и неопределённость ведут к отказу от разработки стратегий.

Предприниматели малого и среднего бизнеса все чаще заявляют, что они не ставят, так называемых, стратегических целей. [12] Это дело больших корпораций, а когда в штате всего десяток человек, бюджет не предполагает расходов на разработку стратегии извне. При этом наш годовой оборот таких компаний может превышать более миллиарда рублей. В этом случае, они руководствуются векторами развития, регулярно их корректируя.

В связи с этим восприятие стратегического менеджмента сегодня, имеет следующие противоречия:

- Стратегическое управление и стратегическое планирование - тождественные ли это понятия, взаимосвязаны ли они или взаимоисключающи?!

- Оперативный менеджмент или стратегический определяют развитие организации?!

- Лежит ли в основе стратегического управления иерархия или горизонтальный подход?!

И, наконец, самое важное противоречие стратегического менеджмента - стратегическое управление и стратегическое планирование имеет отношение только к крупному бизнесу или может применяться в отношении микробизнеса?!

С одной стороны, есть потребность в мобильной предпринимательской стратегии, стратегической гибкости, скорости принятия стратегических решений, помогающей выживать в условиях быстро меняющейся внешней среды. С другой стороны, стратегическое управление требует поступательного стратегического планирования на основе огромного числа аналитических данных, разработки миссии, видения, моделей стратегий и плана их реализации. Когда предприниматель говорит, что он не ставит стратегических целей, это не значит, что он отказывается от стратегического управления. Это лишь отказ от дискредитированной концепции (табл. 1).

Данные причины и последствия отчасти детерминированы классической методологией стратегического управления. [13, с.214] Основные принципы стратегического управления предполагают:

- жёсткое рационалистическое (директивное) управление;
- управление по отклонениям от заданного состояния (процесса);
- управление по целям, включающее простое целевое управление;
- программно-целевое управление, регламентное управление;
- управление с упреждением (управление по слабым сигналам, базирующееся на использовании адаптивных алгоритмов управления, анализа и прогноза будущих событий);

- управление по результатам (базируется на усилении функции координации и интеграции деятельности всех подразделений);
- управление на базе потребностей и интересов, основанное на стимулировании (мотивации) деятельности;
- управление на основе эффективной реализации корпоративной культуры и социальной ответственности.[14, с.163]

Таблица 1

Причины отказа от разработки и реализации модели стратегического управления

Причина	Следствие
Разработка стратегий стала модой.	Приглашённые бизнес-консультанты за деньги штампуют стратегии «роста».
На написание стратегий уходит три-четыре месяца	Формализм стратегии сталкивается с саботажем организации при реализации.
На форумах в Интернете (в частности, http://www.forum.cfin.ru/) возникает вопрос такого содержания: «Я молодой специалист. Пришёл в компанию недавно. Мне поручили разработать стратегию. Не подскажете, с чего начать?».	Дискредитация (тотальная) всего мирового опыта по стратегическому управлению и планированию. Дилетантство. Отсутствие профессионализма авторов стратегий.
Одновременно в России возникает направление, связанное со стандартизацией алгоритма разработки стратегии.	Начинается все с опросов подразделений, затем собранный материал обобщается каким-то одним подразделением (чаще всего финансовым или экономическим), долго (месяцами) согласуется со всеми заинтересованными сторонами и руководством компании; туда добавляют SWOT, PEST или иной анализ и полученный фолиант выносят на утверждение совета директоров. Примерно через год работы у компании появляется подготовленная по инструкции и утверждённая стратегия, выполнять которую в общем-то никто и не собирается. [22]
Антагонизмы внутри организации в отношении стратегических целей и реализации стратегии.	В компании возникает ситуация лебедя, рака и щуки из известной басни. Каждый из замов генерального директора по-своему понимает и интерпретирует стратегию, пытаясь навязать ему своё видение.
Противоречивое содержание стратегии	Мозаичное представление о составляющих стратегии приводит к равнодушию в отношении насущного управления изменениями.

Конкурентная среда слишком динамична, чтобы быть формалистом в отношении своих стратегических целей. Скорее, речь может идти о реперных точках стратегического управления. Для бизнеса и системы управления организацией реперные точки - это своеобразные бизнес-планы - расчёты относительно того, что предприниматель хочет изменить в будущем. А чтобы все рассчитанные бизнес-планы согласовать нужно применить форсайт - метод систематической оценки долгосрочной перспективы.[15] Значит, для быстрого реагирования на изменения конкурентной среды имеет смысл заменить многомесячное планирование стратегических целей реперными точками стратегического управления с помощью форсайта. Например, получить от потенциальной базы клиентов по ___ клиентов в неделю с заказами не менее, чем на сумму ___ рублей, ...чтобы аккумулировать ___ рублей для запуска ___ производства, с учетом сроков на запуск не менее ___ мес., с привлечением ___ специалистов по специальностям, соответствующим ___ KPI, на основании ___ сбалансированных показателей.

При этом, данные реперные точки - стратегические цели не должны противоречить друг другу.

Например, цель запуска нового производства не может ставиться при одновременной цели сокращения затрат, включая затраты на заработную плату и социальные пакеты.

Не менее важен вопрос, где найти время и место для мобильного стратегического управления при условии ежедневного оперативного менеджмента предпринимателя.[16, с.12] Действительно, стратегическое управление отличается от оперативного менеджмента.

Сравним функциональные значения двух видов менеджмента в системе управления организацией (табл. 2).[17]

Таблица 2

Сравнительный анализ оперативного и стратегического управления

Характеристика	Оперативное управление	Стратегическое управление
Миссия	Продажа товаров и услуг с целью получения прибыли от их реализации.	Адаптация предприятия в долгосрочной перспективе посредством установления динамичного баланса со средой функционирования, позволяющего решать проблемы, заинтересованных в деятельности предприятия, лиц.
Объект менеджмента	Внутренние бизнес-процессы, с точки зрения их максимальной отдачи.	Внешняя среда, её потенциальные внешние резервы, возможности, риски, видение и прогнозирование развития внешней среды с целью мобильной адаптации организации к ней.
Учёт фактора времени	Ориентация на краткосрочную перспективу.	Ориентация на долгосрочную перспективу.
Основы построения системы управления	Организационная структура, функциональные процедуры взаимодействия структурных звеньев(отделов), техника, технология управления продажами.	Сбытовая стратегия и подчинённые ей стратегические цели.
Подходы к управлению персоналом	Человеческие ресурсы и решение комплекса ошибок и проблем, связанных с ними.	Человеческий капитал, без которого, как и без финансового капитала не совершить стратегические шаги.
Критерий эффективности управления	Ритмичность, равномерность, системность и рациональность использования потенциала организации и бизнеса в целом.	Своевременность и точность реакции предприятия на новые запросы рынка и адекватность на изменения в среде функционирования с ориентацией на прибыль

Представленные особенности двух видов менеджмента показывают их очевидную иерархию и подчинённость оперативного менеджмента стратегическим ценностям. Стратегическое управление - процесс сложный и требует формирования и реализации: от видения и миссии к бизнес-планированию со строгим математическим расчётом стратегических приоритетов и выбору стратегии реализации в конкурентной среде. Корпорации выбирают иерархическую модель стратегического планирования и управления.[18, с.121] Малый бизнес вынужден решать данный вопрос на горизонтальных уровнях своей организации. Этим объясняется проблема стратегического управления для малого предпринимательства (табл.3).

Таким образом, в условиях растущей предпринимательской инициативы, роста конкуренции потребность в управлении изменениями путём стратегического менеджмента падает в следствие противоречия в методах управления организацией малого и среднего бизнеса, микробизнеса. При этом, в процессе управления организацией, бизнесом, ищущие предприниматели задаются главным вопросом:

как эффективно построить систему управления в организации? Проблема заключается не только в обретении конкурентного преимущества, но и в создании микроклимата внутри организации. Данную проблему решают в наше время двумя путями: через иерархию или через «холакратию». [19, с.17]

Таблица 3

Проблема стратегического управления малого бизнеса

Направление критики	Объект критики	Проблема
Примеры стратегического управления в экономической науке?	Госкорпорации, холдинги, банки, крупные промышленные концерны, инвестиционные компании, транснациональные корпорации.	Отсутствие успешных примеров стратегического управления малого и среднего бизнеса, особенно в условиях выхода из тени, самозанятости, на депрессивных территориях, в селе.
Структура организаций, применяющих стратегическое управление?	Иерархия	Семья, равноправные партнеры, кооперация специалистов, коллектив энтузиастов-непрофессионалов с амбициями, открывшими микробизнес.
На ком лежит ответственность за формирование стратегии?	ТОП-менеджмент, дорогой бизнес-консультант или группа консультантов	Предприниматель
На ком лежит ответственность за реализацию стратегии?	Менеджеры подразделений, отделов, филиалов, сетей.	Предприниматель
В чьих интересах проводится стратегическое управление?	Учредители, инвесторы, собственники, ТОП-менеджеры.	Предприниматель и его организация
Какие методы применяются для реализации стратегического управления?	Иерархический подход: сверху-вниз путем письменных директив и тренингов. Материальная мотивация.	Мозговой штурм, решение творческих задач (ТРИЗ), нематериальная и материальная мотивация

Выбор иерархии обычно объясняется тем, что основу стратегического управления составляет внутрифирменное планирование[20], представляющее собой многоуровневую иерархическую систему, объединяющую в себе технологическое, финансовое и организационное планирование, определяющее и контролирующее деятельность производственных, финансовых, сбытовых и организационных подразделений предприятия. Сторонники иерархического подхода к стратегическому управлению уверены, что в условиях значительного усиления конкурентной борьбы между производителями, возникающего вследствие устранения барьеров для международной деятельности и увеличения доли онлайн-коммуникаций в бизнес-процессах, значительно упрощающих предпринимательскую деятельность, актуальным для каждого предприятия является четкое позиционирование себя на рынке, которое невозможно без долгосрочного, среднесрочного и краткосрочного планирования.[21]

Несмотря на то, что традиционная теория стратегического менеджмента определяет управление как устойчивое развитие организации путём взаимовыгодного сотрудничества через наличие общей цели, сплочённости коллектива, наличие высокого уровня мотивации, гуманизации и согласованности действий[22, с.1273], тем не менее, до сих пор ни одна модель управления не реализовала эти элементы стратегического менеджмента в совокупности.

Попыткой реализовать взаимовыгодное сотрудничество в организации для формирования и реализации стратегии можно считать модель холакратии, которую предложил американец Брайан Робертсон. По задумке, она должна покончить с традиционным нисходящим управлением и расширить возможности сотрудников, устранив барьеры, сдерживающие их креативность.[23] При этом холакратия не продвигает абсолютно плоскую иерархию, но делает её менее радикальной. С помощью этой техноло-

гии управления можно создать команды, которые будут быстро работать, эффективно общаясь друг с другом, на пути к следующей цели, не придерживаясь жёстких графиков и таймлайнов. Холакратия – это тот самый способ управления, при котором каждый берет на себя ответственность, потому что наконец точно знает, для чего все это делает.

Механизм разработки стратегии холакратической модели управления организацией:

1. Стратегия управления компанией исходит от якорного круга. «Якорный круг» – или иначе команда - метод коллективного управления, где регулярно дорабатываются и исправляются программы действия организации с целью приведения их в соответствие постоянно меняющимся потребностям. Но якорный круг уникален тем, что это не просто люди, влияющие на принятие решений. В якорный круг входят «роли» - лид-линки в соответствии с видением собственников бизнеса. И равенство этих ролей жизненно важно для реализации стратегии, так как без взаимодействия всех специалистов в заданных стратегами ролях не будет гармоничной её последовательности и эффективности.(рис.1)



Рис. 1. Якорный круг ролей специалистов - лид-линков.[24]

2. Якорный круг состоит из так называемых лид-линков. Отличие лид-линка от стандартного менеджера в том, что он не ставит конкретные задачи перед лид-линками своих субкругов. У них есть своя цель, и они сами принимают решение, как к ней идти. Чётких указаний лид-линк(роль) не дает - он указывает направление, отвечает за ресурсы и распределяет роли.

3. Назначенные ответственным за стратегический курс бизнеса лид-линки формируют свои круги - зоны ответственности, которые решают задачи, необходимые для осуществления миссии компании.

Заслуга холакратии здесь в том, что любой специалист может участвовать в том или ином лид-линке, в той или иной роли.

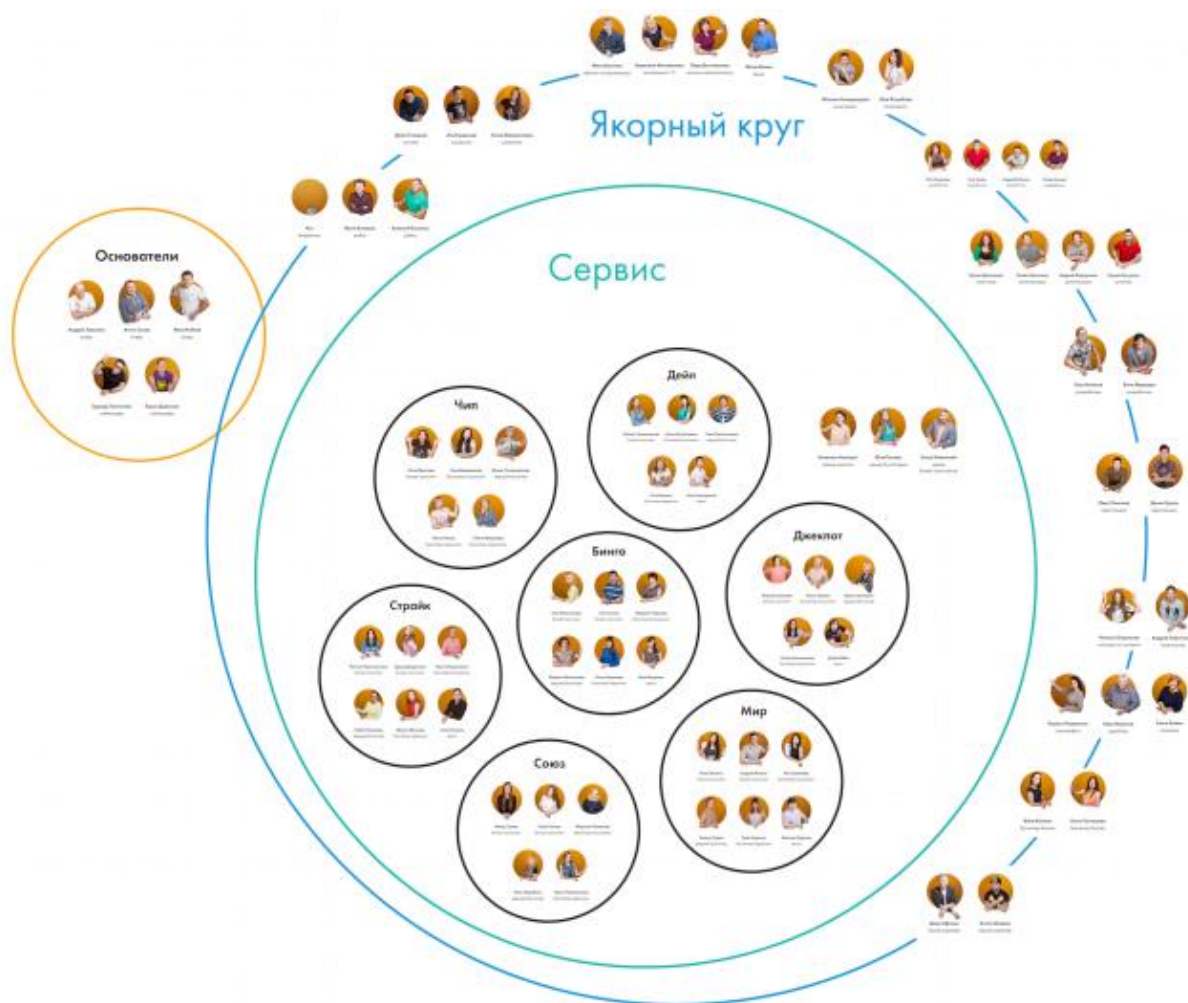
4. Внутри круга могут формироваться субкруги для решения оперативных задач в рамках миссии. При этом, стратегические цели трактуются как законодательные, оперативные носят тактический характер. Если тактические встречи созданы для обсуждения текущих вопросов, то на законодательных встречах обсуждается создание новых ролей или корректировка обязательств уже существующих, введение новых правил.

Любая встреча чётко структурируется. Каждого сотрудника просят высказаться о вынесенной на встрече проблеме. Обязателен этап возражений: это позволяет нивелировать активность спикеров-экстравертов. Поэтому холакратия позволяет пробовать то, что казалось бы слишком рискованно внедрять в других обстоятельствах.

5. Фасилитатор (роль, которая отвечает за то, чтобы все встречи проходили согласно регламенту: чек-листы, повестка, итоги) пытается объединить две точки зрения. Работает интегративное принятие решений: оно позволяет прийти к итогу с учетом интересов первой и второй (возражающей) сторон.

6. Голосование проводится на законодательной встрече, роли распределяются на определенный период выбираются на время встречи или на время исполнения проекта. Прозрачность процессов и возможность на проекте поменять роль (сменить профессию, специализацию) вдохновляет и мотивирует «партнеров».

Задача любой холакратии: запустить процесс думания. Для этого нужно чёткое понимание миссии будущей стратегии, видение и мастерство руководителя правильно определять лид-линк - роль - стратегическую задачу. Именно поэтому холакратия - не панацея менеджмента, а ещё одна модель, помогающая уравновесить бизнес-процессы и активизировать инициативность всех участников организации. Ни одна из реализованных версий холакратического управления не использует «Конституцию Брайана Робертсона» в чистом виде. Каждый предприниматель использует отдельные, важные только для него элементы холакратии, адаптируя под свои уникальные реалии. Эффективность холакратической модели стратегического управления подкрепляется новыми технологиями, позволяющими, в том числе оптимизировать процесс «думания» и реализации. Среди них такие принципы гибкого управления как scrum-технология.[25] Основные идеи методологии scrum следующие: люди важнее процессов и инструментов; работающий продукт важнее исчерпывающей документации; сотрудничество с заказчиком важнее согласования условий контракта; готовность к изменениям важнее следования первоначальному плану.

Дополнением к этому методу гибкого управления можно считать бизнес-методика Agile по замыслу позволяет компаниям быстрее создавать новые продукты на основе обратной связи с клиентом. Она является важным инструментом оперативного управления, решающим задачи сбытовой, маркетинговой и др. стратегий. В бизнес-обиход это слово вошло в феврале 2001 года, как «Манифест Agile».[26] Суть этой методологии, ориентированной на гибкость в разработке новых продуктов, такова: в отличие от привычных моделей управления, которые называют «водопадным» или «каскадным», потому что все решения как бы текут сверху вниз, Agile предполагает эффективное и тесное взаимодействие сотрудников разных уровней. Вместо строгой иерархии и профильных отделов - временные межфункциональные команды (объединяющие, например, программиста, дизайнера и маркетолога), где все равны и ориентированы на конечный результат. Вместо планёрок и цепочек согласований - быстрое решение проблем в ходе назначаемых по необходимости встреч. Вместо долгосрочной стратегии и детального календарного плана - постоянная трансформация продукта под меняющиеся нужды потребителя.[27]

В настоящее время некоторые российские предприятия малого бизнеса стали переходить на интегрированную модель гибкого стратегического управления Qlab- модель, соединившую в себе элементы холакратии, scrum-технологий, agile-методов, а также ряд других методик и практик. [28, с.15] Данные модели стратегического управления организацией уже применяют некоторые корпорации, но особенно привлекательны они для микробизнеса до 15 человек, а также для малого и среднего бизнеса.

Современные тенденции развития форм гибкого стратегического управления отражают закономерности роста организации к самоорганизации, вовлечённых в совместный творческий процесс стратегического принятия решения и реализации. Конечно, это не модель массового применения. Но как одна из множества моделей управления заслуживает внимательного исследования.

Список литературы

1. Альтшулер И. Стратегия и маркетинг. Две стороны одной медали, или просто о сложном. Издательский дом «Дело» РАНХиГС, - 2011, - 159 с.
2. Мезенцев Е.М., Антропов В.А. Современные сетевые организационные структуры: эволюция развития. Екатеринбург: УрГУПС, - 2017. - 68 с.
3. Катькало В. С. Эволюция теории стратегического управления. Изд. «Высшая школа менеджмента», - 2011, - 548 с.
4. Меркулова, Ю. В. Ситуационно - стратегическое планирование в экономике. Том 1. Методология оптимизации показателей спроса и предложения / Ю.В. Меркулова. - М.: Экономика, 2015. - 480 с., Меркулова, Ю. В. Ситуационно-стратегическое планирование в экономике. В 2 томах. - М.: Экономика, 2015. - 464 с.
5. Попов С. А. Концепция актуального стратегического менеджмента для современных российских компаний. - М.: Юрайт, 2016. - 224 с.
6. Перес К. «Технологические революции и финансовый капитал. Динамика пузырей и периодов процветания». - М. Изд. ДЕЛО, 2011, -231 с.
7. Леванов А.Д. Экономическая динамика: теоретический и практический аспекты. [Электронный ресурс].- Режим доступа: URL:[http://ecsocman.hse.ru/data/2013/04/17/1251455521/Levanov_article.pdf/\(10.02.2019\)](http://ecsocman.hse.ru/data/2013/04/17/1251455521/Levanov_article.pdf/(10.02.2019))
8. Виссема Х. Стратегический менеджмент и предпринимательство. Возможности для будущего процветания: Пер. с англ. - М.: Финпресс, 2000 — 271 с.
9. Mintzberg H. The Rise and Fall of Strategic Planning. Prentice Hall Europe, 1994.-Vol.14-19
10. Балыбердин, В. А. Прикладные методы оценки и выбора решений в стратегических задачах инновационного менеджмента / В.А. Балыбердин, А.М. Белевцев, Г.П. Бендерский. - М.: Дашков и Ко, 2016. - 240 с.
11. Миронов Д.С., Дубровский В.Ж. Сетевые промышленные структуры: от институциональных барьеров к эффективному управлению инновационным развитием: монография/ Д.С. Миронов, В.Ж. Дубровский; М-о науки и высш. образования Рос. Федерации, Уральский гос.экон.ун-т.-Казань: Бук, 2018.- 302с.
12. Алтухова Л. Как построить эффективное дело, работая 30 дней в году и не ставя стратегических целей. [Электронный ресурс].-Режим доступа: URL: [https://style.rbc.ru/people/5d52903b9a794728bed473ff?from=newsfeed/\(12.08.2019\)](https://style.rbc.ru/people/5d52903b9a794728bed473ff?from=newsfeed/(12.08.2019))
13. Веснин В.Р., Кафидов В.В. Стратегическое управление. - СПб.: Питер, 2017. - 256 с.
14. Дзюндзо Исии, Акихиро Окумура, Тадао Кагоно, Икудзиро Нонака Теория стратегического управления; СПб. [и др.] : Питер - Москва, 2010. - 264 с.
15. Крюков С.В. Форсайт: от прогноза к формированию будущего. [Электронный ресурс].- Режим доступа: URL: [https://cyberleninka.ru/article/n/forsayt-ot-prognoza-k-formirovaniyu-buduschego/viewer/\(03.11.2019\)](https://cyberleninka.ru/article/n/forsayt-ot-prognoza-k-formirovaniyu-buduschego/viewer/(03.11.2019))
16. Чернышев М.А. Подсистемы стратегического и оперативного управления. [Электронный ресурс].-Режим доступа: URL: [https://port-u.ru/strm3/strpsiou/\(12.05.2019\)](https://port-u.ru/strm3/strpsiou/(12.05.2019))
17. Чебышева Е. Взаимосвязь стратегического и оперативного управления. [Электронный ресурс].-Режим доступа: URL: [https://pandia.ru/text/77/476/10960.php/\(06.03.2019\)](https://pandia.ru/text/77/476/10960.php/(06.03.2019))
18. Попов, С. А. Концепция актуального стратегического менеджмента для современных российских компаний / С.А. Попов. - М.: Юрайт, 2016. - 224 с.

19. Робертсон Брайан Дж. Революционный подход в менеджменте. -М. Изд.ЭКСМО, 2015, -220 с.
20. Бугаенко М.В. Проблемы стратегического планирования на российских предприятиях и пути их решения. [Электронный ресурс].-Режим доступа: URL:<http://izron.ru/articles/ekonomika-finansy-i-menedzhment-tendentsii-i-perspektivy-razvitiya-sbornik-nauchnykh-trudov-po-itoga/seksiya-16-strategicheskij-menedzhment/problemy-strategicheskogo-planirovaniya-na-rossiyskikh-predpriyatiyakh-i-putikh-resheniya/>(12.09.2019)
21. Дроздова В.А. Нужна ли стратегия малому бизнесу? // Экономика и менеджмент инновационных технологий. 2014. № 4. [Электронный ресурс]. URL: <http://ekonomika.snauka.ru/2014/04/4832> (07.02.2019).
22. Тихонова А.Д., Мокроносов А.Г. Конкордоспособность в стратегическом управлении организацией // Креативная экономика. – 2018. – Том 12. – № 9. – С. 1273-1290.
23. Мельников Д. Власть холакратов: нужны ли начальники в современной компании. [Электронный ресурс].-Режим доступа: URL: <https://style.rbc.ru/life/5d4032189a7947139f1c819d/>(19.07.2019)
24. Блогина К. Практическая холакратия. Нарезаем круги и готовим роли. [Электронный ресурс].-Режим доступа: URL:<https://habr.com/ru/company/knopka/blog/242491/>(01.11.2019)
25. Джимбинов К. Scrum-революция: что общего в методах управления бизнесом и ФБР. [Электронный ресурс].-Режим доступа: URL:<https://www.rbc.ru/opinions/business/11/03/2016/56e26a829a7947aed93cb10/> (05.11.2019)
26. Гергерт Д.В. Agile - манифест.[Электронный ресурс].-Режим доступа: URL:<https://www.hse.ru/data/2017/06/21/1170247383/Agile%20mindset%20%20frameworks.pdf/>(16.02.2019)
27. Платонов В. Бизнес по Грефу: как российские компании становятся гибкими. [Электронный ресурс].-Режим доступа: URL: https://www.rbc.ru/own_business/14/04/2017/58ee1c2d9a7947d172c83066/ (05.03.2019)
28. Исаев Д.В. Современные модели стратегического управления. Финансовая газета, 2008, №32 (868). – с. 14-15.

© Н.Н. Натуральнова, А.Г. Мокроносов, 2019

УДК 33

ФОРМИРОВАНИЕ СТРАТЕГИИ УПРАВЛЕНИЯ ПРЕДПРИЯТИЕМ

ГАЛАУТДИНОВА ВИКТОРИЯ ВЛАДИМИРОВНА

Аспирант,
Центр перспективных экономических исследований,
Академия наук Республики Татарстан,
Казань, Российская Федерация

Аннотация. Анализ цепочки ценности является чрезвычайно полезным управленческим инструментом, позволяющим выявить необходимые действия для формирования такого продукта, который будет высоко цениться клиентами. Результатом этого анализа должна стать добавленная стоимость, превышающая расходы на ее создание. Ценность, за которую клиенты готовы платить больше, должна обеспечивать компании более высокую прибыль.

Польза создания цепочки ценности проявляется в способности разбить производственный процесс на различные операции и процедуры. Это дает возможность сосредоточить внимание на действительно полезных мероприятиях, создающих заметную выгоду. Эффективное управление маркетинговыми программами и взаимоотношениями с клиентами повышает доход предприятия, и формирует плацдарм на будущее.

Тема. Предметом исследования является анализ издержек и стоимости, создаваемой в каждом звене цепочки и поиске путей повышения эффективности деятельности, и для решения данной проблемы необходимо гибкое управление стержневыми процессами бизнеса, с учетом их структуры, содержания.

Цель. Анализ существующих методологических подходов к формированию цепочки создания стоимости и их драйверов, а также определим подход, наиболее приемлемый на наш взгляд.

Результаты. Координация элементов цепочки создания стоимости с целью повышения эффективности деятельности предприятия.

Выводы Цепочку ценности надо выстраивать в соответствии со структурой и содержанием стержневых процессов бизнеса.

Ключевые слова: цепочка ценности, бизнес-процесс, методологические подходы.

FORMATION OF ENTERPRISE MANAGEMENT STRATEGY

Galautdinova victoriya v.

Abstract Value chain analysis is an extremely useful management tool that allows you to identify the necessary actions to form a product that will be highly valued by customers. The result of this analysis should be value added in excess of the cost of creating it. The value for which customers are willing to pay more should provide the company with higher profits. The benefits of creating a value chain are manifested in the ability to break down the production process into different operations and procedures. This makes it possible to focus on really useful activities that create a noticeable benefit. Effective management of marketing programs and customer relationships increases the income of the enterprise, and forms a foothold for the future.

Importance The subject of research is analysis of costs and value created by each link in the chain and finding ways to increase efficiency, and to solve this problem, you need flexible management of core business processes, including their structure, content.

Objectives Analysis of existing methodological approaches to the formation of the value chain and their driv-

ers, as well as determine the approach that is most appropriate in our opinion.

Results Coordination of elements of the value chain to improve the efficiency of the enterprise.

Conclusions and Relevance The value chain should be built in accordance with the structure and content of core.

Key words: value chain, business processes, methodological approach.

Координация элементов цепочки создания стоимости создает благоприятные условия для повышения удовлетворенности клиентов с точки зрения повышения эффективности, улучшения качества и ускорения сроков выполнения заказа. Предприятие, более эффективно управляющая видами деятельности в рамках управления цепочки ценности, получает конкурентные преимущества.

Основные методологические подходы к формированию цепочки создания ценности обобщены в таблице 1.

Таблица 1

Основные методологические подходы к управлению цепочки ценности

Авторы	Вид стратегии	Методологический подход	Основная суть методологического подхода
М.Портер	Стратегия входа	процессный	Метод предполагает разделение деятельности компании на стратегически важные виды деятельности с целью изучения издержек и существующих и возможных средств дифференциации.
Р.Каплан, Д. Нортон	Стратегия входа	Системный, процессный	Метод направлен на контроль и совершенствование существующих операций, создающий стоимостную цепочку, которая начинается в момент получения заказа и заканчивается доставкой. В состав внутренних бизнес-процессов включены инновационные процессы.
Дрейк-Брокмен и Стефенсон	Стратегия выхода	Комплексный	Метод предполагает разделение услуг на участвующие в цепочке создания стоимости продукта и определяемые в момент продажи товара.
Джон К. Шанк, Винджей Говиндараджан	Стратегия входа	Процессный, ситуационный	При данном методе учитываются взаимосвязи предприятий с предыдущими (поставщики ресурсов) и последующими (потребители) звеньями цепочки. Метод базируется на управлении затратами на основе добавленной стоимости: начиная со стадии закупок сырья и материалов и заканчивая реализацией продукции или услуг
К.Друри	Стратегия входа	Комбинированный	Метод базируется на построении взаимосвязанных видов деятельности, в ходе которых создается ценность, начиная от базовых источников исходных материалов для поставщиков компонентов и далее до конечного продукта или услуги, предоставляемых потребителю.
Джеймс Вумек и Дэниел Джонс	Стратегия выхода	Процессный	Элементы метода JIT («работа с колес») направлена на минимизацию расходов времени на переналадку процессов производства.
Кайдзен М.Имаи	Стратегия выхода	Нормативный, процессный	Метод улучшения, усовершенствования стандартизованных действий и процессов с целью производства без потерь

В рамках концепции Портера, компании необходимо проанализировать цепочку создания ценностей как последовательность технологических этапов.

Если мы используем метод Шанк и Говиндараджан, то необходимо учитывать взаимосвязями предприятий с предыдущими (поставщики ресурсов) и последующими (потребители) звеньями цепочки.

Друри придает важное значение в цепочке создания ценности обратной связи от поставщиков, заказчиков. НО: при использовании данного метода возникает вопрос: как измерить степень удовлетворенности клиентов и увязать ее с ключевыми показателями деятельности?

Дрейк-Брокмен и Стефенсон предложили разделить услуги на 2 типа: 1-й тип - участвующие в цепочке создания стоимости продукта и второй тип – которые возникают в момент продажи товара. На наш взгляд, данный метод применим при целесообразности, например, перехода компании по определенным видам деятельности на аутсорсинг, например, по функциям и видам деятельности, как сбыт, проектирование и разработка, ИТ и дистрибуция.

Робин Купер и Роберт Каплан при определении прямой доходности продукта, анализе доходности клиента, предложили использовать попроцессное управление видов деятельности, в ходе которых эти затраты возникают.

Заключение.

Главная задача компании - поддержание и развитие основных направлений деятельности и собственных ресурсов, составляющих ядро, сердцевину, стержень конкурентного бизнеса.

Координация элементов цепочки создания стоимости создает благоприятные условия для повышения удовлетворенности клиентов с точки зрения повышения эффективности, улучшения качества и ускорения сроков выполнения заказа. Предприятие, более эффективно управляющая видами деятельности в рамках управления цепочки ценности, получает конкурентные преимущества

По нашему мнению, метод цепочки создания ценности должен основываться на индикативах, драйверах и направлен на достижение эффективности процесса, а именно достижение уникальности и конкурентоспособности продукта.

Список литературы

1. Хейвуд Дж. Брайан. Аутсорсинг: в поисках конкурентных преимуществ. М.: Вильямс, 2002. 176 с.
2. Солоу Р.М. Экономическая теория ресурсов или ресурсы экономической теории. Лекция в честь Ричарда Т. Эли // Вехи экономической мысли. Т. 2. М.: Экономика, 2002. С. 304—311..
3. Новоселов А.С. Рыночная система региона: проблемы теории и практики. Новосибирск: Изд-во ИЭОПП СО РАН, 2007. 495 с.
4. Ламбен Ж.-Ж. Менеджмент, ориентированный на рынок / пер. с англ.; под ред. В.Б. Колчанова. СПб.: Питер, 2007. 718 с.
5. Toyne B., Walters P. Global Marketing Management: A Strategic Perspective. Massachusetts: Allyn&Bacon. 1989. Pp. 53—78.
6. Schoemaker Paul J.H. Multiple Scenario Development: its conceptual and behavioral foundation // Strategic Management Journal. Vol. 14. 1993. № 3. Pp. 193—213.

УДК 351/354

КЛЮЧЕВЫЕ ФУНКЦИИ СИСТЕМЫ ГОСУДАРСТВЕННОГО И МУНИЦИПАЛЬНОГО УПРАВЛЕНИЯ: КРАТКИЙ ОБЗОР

АБДУЛИНА АЙГУЛЬ МИНЗИХАТОВНА

магистрант

ФГБОУ ВО «Казанский государственный аграрный университет»

Научный руководитель: Куракова Чулпан Маликовна

к.ф.н., доцент

ФГБОУ ВО «Казанский государственный аграрный университет»

Аннотация: В данной статье делается краткий обзор ключевых функций системы государственного и муниципального управления. Раскрывается сущность каждой из этих функций, такие как планирование, организация, руководство, контроль, мотивация.

Ключевые слова: ключевые функции ГМУ, планирование, организация, руководство, контроль, мотивация.

KEY FUNCTIONS OF THE STATE AND MUNICIPAL MANAGEMENT SYSTEM: A BRIEF OVERVIEW

Abdulina Aigul Minzikhatorvna

Scientific adviser: Kurakova Chulpan Malikovna

Annotation: This article provides a brief overview of the key functions of the system of state and municipal government. Reveals the essence of each of these functions, such as planning, organization, management, control, motivation.

Key words: key functions of GMU, planning, organization, management, control, motivation.

Система государственного и муниципального управления основывается на двух терминах – «система» и «управление». Система представляет собой одно целое компонентов и их взаимодействие между собой. Ключевой показатель системы – целостность.

Каждый компонент системы включает в себя самостоятельно существующие подсистемы. Подсистемами являются цели, управленческие функции, различные структуры.

Цели реализуются с помощью связанных между собой комплексов действий субъекта управления.

Функции обусловлены конкретными закономерностями. Ключевыми функциями государственного управления являются общие и в какой-то мере классические виды связей взаимодействия между субъектом и объектом управления. Ключевые функции государственного управления:

1) Планирование - решение того, что, как, кем и к какому времени должно быть выполнено;

2) Организация - после планирования необходимо обеспечить выполнение;

3) Руководство – после выполнения двух предыдущих действий, необходимо далее направить всю информацию подчиненным для выполнения;

4) Мотивация – необходимо обдумать то, как выполнить работу руками подчиненных;

5) Контроль – завершающий этап: анализирование итогов, то есть, сравнение работы, которая была запланирована и работы, которая выполнена фактически.

Учитывая вышеизложенное, возможно подытожить следующим образом, положительные изменения касательно функций произойдут в том случае, если в ближайшее время широкий охват произойдет в исполнении таких функций государства как планирование, прогнозирование, информативное обеспечение, исследование. Конкуренция повысится за счет повышения значимости влияния негосударственных организаций, что, в свою очередь, достаточно положительно скажется на поступаемой информации в государственные и местные органы.

Список литературы

1. Авакьян С.А. Государственная власть и местное самоуправление в Москве / С.А. Авакьян. - М.: Московский государственный университет имени М.В. Ломоносова (МГУ), **2018.** - **365** с.
2. Гокова О.В. Государственная и муниципальная служба: учебное пособие. 2017. – 472 с.
3. Фольфон Э.Н. Основы государственного и муниципального управления.: учебное пособие. 2016. – 378 с.
4. Холопов В. А. Государственное и муниципальное управление / В.А. Холопов. - М.: Феникс, **2018.** - **368** с

УДК 336.71

КОММЕРЧЕСКИЕ БАНКИ И ИХ РОЛЬ В ЭКОНОМИКЕ РОССИИ

**ОНДАР АЛИНА РАДИЕВНА,
МОНГУШ ОЛЧА БУЯНОВНА**

студенты

ФГБОУ ВО «Тувинский государственный университет»

Научный руководитель: Севек Руслана Монгушовна

к. э. н., доцент

ФГБОУ ВО «Тувинский государственный университет»

Аннотация: В этой статье рассматриваем сущность и функции коммерческих банков. Роль банков в экономике России сегодня высока, как никогда. Поэтому, дабы максимально безопасно жить в сформированных для нас экономических условиях, каждый из нас, невзирая на свои убеждения, должен чётко представлять, какова сегодня роль банков в экономике России, ведь это – основа основ нашего благополучия и стабильности.

Ключевые слова: коммерческие банки, экономика страны, роль в экономике.

COMMERCIAL BANKS AND THEIR ROLE IN THE RUSSIAN ECONOMY

**Ondar Alina Radievna,
Olcha Mongush Buyanova**

Scientific adviser: Sevek Ruslana Mongushovna

Annotation: V etoj stat'e rassmatrivaem sushchnost' i funkcii kommercheskih bankov. Rol' bankov v ekonomike Rossii segodnya vysoka, kak nikogda. Poetomu, daby maksimal'no bezopasno zhit' v sformirovannyh dlya nas ekonomicheskikh usloviyah, kazhdyj iz nas, nevziraya na svoi ubezhdeniya, dolzhen chyoтко predstavlyat', kakova segodnya rol' bankov v ekonomike Rossii, ved' eto – osnova osnov nashego blagopoluchiya i stabil'nosti.

Key words: kommercheskie banki, ekonomika strany, rol' v ekonomike.

Банки – это неперемный атрибут товарно-денежного хозяйства. Банковская система страны - одно из главнейших звеньев ее экономики, можно сказать - ее кровеносная система. Во многом именно банковский сектор определяет уровень экономического развития, влияя на темпы экономического роста через инвестиции в различные сектора экономики. В то же время развитие банковской системы зависит и от внешних факторов: отношения между хозяйствующими субъектами, степени вмешательства государства в экономику и др. Проводимая в стране радикальная экономическая реформа предопределила новый этап развития банковской системы, способной эффективно накапливать и трансформировать финансовые ресурсы в реальный сектор экономики.

Банковская система, будучи одним из самых важных элементов экономики любого современного государства, оказывает огромное, разностороннее воздействие на жизнедеятельность общества в целом. Она не только обеспечивает аккумуляцию свободных денежных средств и их вовлечение в официальный

оборот, но и является механизмом межотраслевого и межрегионального перераспределения денежного капитала, а также ключевым элементом расчетного и платежного механизмов хозяйственной системы страны. Таким образом, банковская система играет исключительную роль в нормальном развитии экономики стран. Россия не является исключением, и при переходе к рынку в ней сложилась новая банковская система. Естественно, она имеет некоторые особенности, свои собственные сложности и пути их разрешения. Вся система в данный момент находится в стадии становления, и не может избежать кризисов и потрясений. Именно поэтому важно понять, как свести негативные последствия к минимуму.

Система целей коммерческого банка и как любого другого института определяется частными целями его участников. Применительно к коммерческому банку его участниками являются: собственники, управление, служащие банка, вкладчики, заемщики, другие клиенты, государство в лице центрального банка. Поэтому цели коммерческого банка, составляющие в совокупности систему, в приводимом примере разбиты по группам интересов, характерных для тех или иных участников банка. Система целей коммерческого банка с позиций двойственности сущности коммерческого банка представлена на рисунке 1.



Рис. 1. Система целей коммерческого банка

В целом, несмотря на определенные проблемы, банковская система Российской Федерации стабильно функционирует и развивается. За последние три года вырос объем предоставленных кредитов и привлеченных депозитов. Наибольшим спросом кредитные продукты пользуются у предприятий. Кредитование физических лиц пока, что остается одной из основных проблем банковской системы, поскольку низкие доходы населения, неплатежеспособность, не дают возможность использовать кредитные продукты в полной мере.

Таблица 1

Число коммерческих банков в России

	01.07.2017	01.07.2018	01.07.2019
Зарегистрировано коммерческих банков	1012	965	956
Филиалы действующих кредитных организаций на территории РФ	3314	3091	2855
Представительства действующих российских кредитных организаций на территории РФ	501	450	351
Дополнительные офисы кредитных организаций	21 336	21 924	22 118
Операционные кассы вне кассового узла	13 154	12 365	11 340
Кредитно-кассовые офисы	1262	1230	1515
Операционные офисы	1892	2375	3956

Анализируя таблицу, делаю заключение, что в 2017 году продолжилось сокращение числа действующих коммерческих банков. За 2017-2019 годы их количество уменьшилось на 56 единиц. Сокращение числа банков происходит по причине роста конкуренции на рынке, а также ужесточения контроля со стороны Центробанка РФ. Тенденция сокращения действующих кредитных организаций на рынке продолжится и даже несколько ускорится. Причиной этого служит непростая экономическая ситуация. Банки, не имеющие возможность работать с прибылью или получать поддержку со стороны своих учредителей, вынуждены прекращать свою деятельность.

За 2017-2019 гг. год число банковских офисов в стране выросло на 782 единицы. Продолжение роста числа отделений говорит о том, что банки по-прежнему рассчитывают на рост рынка, а доступность банковских услуг для населения и предприятий постепенно увеличивается.

Также из-за сокращения числа действующих банков на фоне роста числа их офисов продолжает увеличиваться показатель среднего количества офисов на один банк. На 1 января 2019 года он составил 48.5 офиса на 1 банк, что почти на три единицы больше, чем на 1 января 2018 года.

В 2019 году в первую очередь увеличивалось количество таких типов банковских офисов как: дополнительные офисы, кредитно-кассовые офисы и операционные офисы. При этом сокращалось число опер касс вне кассового узла, филиалов и представительств. Главная причина различной динамики разных типов банковских офисов – стремление банков к снижению операционных расходов, за счет закрытия «дорогих» внутренних подразделений и открытия менее затратных отделений.

В современных условиях роль банковской системы трудно переоценить. Коммерческие банки обеспечивают взаимосвязь между кредиторами и заемщиками, они согласовывают интересы многочисленных финансовых субъектов, именно благодаря им, происходит перераспределение капитала, аккумулируются свободные денежные средства, необходимые для развития экономики и удовлетворения потребностей общества. Без должного уровня развития банковской системы развитие экономики невозможно как таковое.

Согласно Федеральному закону «О банках и банковской деятельности» банк это кредитная организация, которая имеет исключительное право осуществлять в совокупности следующие банковские операции: привлечение во вклады денежных средств физических и юридических лиц, размещение указанных средств от своего имени и за свой счет на условиях возвратности, платности, срочности, открытие и ведение банковских счетов физических и юридических лиц.

В соответствии с Законодательством Российской Федерации выделяют «банки с универсальной лицензией» и «банки с базовой лицензией». Отличаются данные виды банков друг от друга шириной проводимых, операций и дифференцированным подходом в части обязательных для исполнения требований.

Ведущим звеном кредитной системы, обеспечивающим реализацию указанных функций кредита, является банк - коммерческое учреждение, которое привлекает денежные средства юридических и

физических лиц и от своего имени реализует их на условиях возвратности, платности и срочности, а также осуществляет расчетные, комиссионно-посреднические и иные операции.

Реализация в России банковской реформы предусматривает активное преобразование кредитных учреждений второго уровня - коммерческих банков. Особое значение имеет анализ операций коммерческого банка – активных и пассивных. За последнее время произошли значительные изменения и сдвиги в ряде банков России. Появились банки-лидеры, сформировались основные направления банковской специализации, завершился раздел клиентской базы между финансовыми институтами.

Список литературы

1. Банковское дело. Организация деятельности коммерческого банка: моногр. . - М.: Юрайт, 2017. - 608 с.
2. Батракова, Л. Г. Анализ процентной политики коммерческого банка. Учебное пособие / Л.Г. Батракова. - М.: Логос, 2016. - 152 с.
3. Белоглазова, Г. Н. Банковское дело. Организация деятельности коммерческого банка / Г.Н. Белоглазова, Л.П. Кроливецкая. - М.: Юрайт, Высшее образование, 2017. - 424 с.
4. Белоглазова, Г. Н. Бухгалтерский учет в коммерческих банках. Учебное пособие / Г.Н. Белоглазова. - М.: Юрайт, 2015. - 479 с.

УДК 338.27

РАСКРЫТИЕ ЭФФЕКТИВНОСТИ ТАРГЕТИРОВАНИЯ ИНФЛЯЦИИ

ПАРСАДАНЫАН ТАТЕВИК СМБАТОВНА

кандидат экономических наук, младший научный сотрудник
Институт экономики по имени М. Котаняна НАН РА

Аннотация: В данной статье рассматривается необходимость трансфертного ценообразования. Были представлены исследования и выводы различных экономистов о запуске трансфертного ценообразования. Задача состояла в том, чтобы определить необходимость принятия стратегии трансфертного ценообразования. Был сделан следующий вывод о том, что страны, осуществляющие трансфертное ценообразование, более мягко преодолели экономический кризис.

Ключевые слова: процентных ставок, переходной экономикой, денежно-кредитной политика, таргетирование инфляции, стабильности цен.

DISCLOSURE OF INFLATION TARGETING EFFICIENCY

Parsadanyan Tatevik Smbat

Abstract: This article discusses the need for transfer pricing. The studies and findings of various economists on the launch of transfer pricing were presented. The challenge was to determine the need for adopting a transfer pricing strategy. The following conclusion was drawn countries that implementing the transfer pricing have softer overcome the economic crisis.

Key words: interest rates, transition economies, monetary policy, inflation targeting, price stability.

Существует ряд исследований, сравнивающих эффективность центральных банков, осуществляющих и не осуществляющих таргетирование инфляции. Болл и Шеридан[1] сравнивают результаты денежно-кредитной политики в странах ОЭСР и выяснили, что до 90-х годов страны с высокой инфляцией впоследствии имели более низкую дефляцию, чем страны с низким уровнем инфляции. Авторы утверждают, что «в случае контроля за возвратом к среднему значению, нет никаких признаков того, что таргетирование инфляции повышает эффективность».

Экономические показатели выше в странах, ориентированных на таргетирование инфляции, чем в странах, не ориентированных на таргетирование инфляции, за счет достижения стабильности инфляции. Несмотря на этот неоспоримый факт, есть более убедительные эмпирические доказательства того, что количественное таргетирование инфляции может быть источником информации и регулировать инфляционные ожидания. Орфанидес и Уилямс [2] показали, что системный подход к политике таргетирования инфляции делает ее предсказуемой и позволяет сильно влиять на ожидания. Изучая реакцию ожидаемой инфляции на экономические события, Левин [3] и другие подтвердили, что страны, нацеленные на инфляцию, имеют низкое инфляционное давление, а инфляционные ожидания в этих странах-регулируются. Существует эмпирическое доказательство об эффективности таргетирования инфляции в странах с развивающимися рынками. Исследования Международного валютного фонда (МВФ)[4] показывают, что «таргетирование инфляции обеспечивает низкий уровень инфляции, инфляционных ожиданий и волатильности инфляции в странах, где она не применяется». Кроме того, это улучшение инфляции было проведено без негативного влияния на объемы производства и изменения процентных ставок. МВФ также проанализировал, какие принципы денежно-

кредитной политики больше всего способствовали на сдерживание инфляционных ожиданий после резкого изменения цен на нефть и производство 2007-ых годов, и сделал вывод, что «таргетирование инфляции на развивающихся рынках более эффективно снизило инфляционные ожидания, чем альтернативные режимы денежно-кредитной политики» [5].

Позже Роджер[6] обнаружил, что таргетирование инфляции было эффективным во время финансового кризиса, и Карвалью-Хильо[7] предположил, что денежно-кредитная политика в странах, ориентированных на инфляцию, была более адаптирована к условиям кризиса.

Практические данные об эффективности таргетирования инфляции не одинаковы для всех стран, но в целом подтверждают эффективность этой системы в контексте снижения инфляции и инфляционных ожиданий как в промышленно развитых странах, так и в странах с переходной экономикой. В то же время в этом контексте большое значение имеет эндогенность (внутренняя обусловленность), так как во многих странах, которые внедрили таргетирование инфляции, оно является частью более широких процессов политических и экономических реформ и часто связано со стремлением укрепить институциональную основу для разработки политики, например в связи с законодательной независимостью Центрального банка.

В некоторых странах введение таргетирования инфляции в качестве нового способа денежно-кредитной политики сопровождалось улучшением фискальной политики (особенно в странах Латинской Америки). Поскольку таргетирование инфляции во многом зависит от реализации денежно-кредитной политики через регулирование процентных ставок, некоторые страны с переходной экономикой приняли меры для укрепления и развития финансового сектора. Следовательно, вполне вероятно, что улучшение денежно-кредитной политики в результате таргетирования инфляции в более широком смысле отражает улучшение разработки экономической политики.

В промышленно развитых странах таргетирование инфляции колеблется от 1% до 3% (годовой рост инфляции). Это отражает долгосрочную последовательную интерпретацию инфляции, которая не препятствует стабильности цен в этих странах. Следовательно, правительствам этих стран будет сложно установить более высокий целевой показатель инфляции, поскольку это может привести к снижению доверия. Таким образом, даже если только правительство устанавливает целевой показатель инфляции, практически в промышленно развитых странах свобода властей принимать оперативное определение стабильности цен крайне ограничена. Считается, что центральные банки в развивающихся странах и странах с переходной экономикой имеют большую независимость. В случае восьми стран из латиноамериканских стран целевой показатель инфляции устанавливается только центральным банком, а в девяти других случаях он определяется совместно. На самом деле картина сложнее. В частности, министр финансов Колумбии и Гватемалы входит в состав Совета Центрального банка, поэтому правительство оказывает определенное влияние на определение целевого показателя инфляции.

Основной причиной того, что низкая инфляция часто считается «предпосылкой» таргетирования инфляции, является сложность прогнозирования инфляции в условиях неустойчивой инфляции и достижения целевого уровня инфляции. В некоторых случаях центральные банки рискуют поставить под угрозу свое доверие, если они не смогут достичь своей намеченной цели. Это объясняет, почему многие центральные банки смогли официально принять политику таргетирования инфляции только после установления контроля над инфляцией. Однако опыт Израиля и Гватемалы показывает, что таргетирование инфляции может эффективно использоваться в качестве антикризисной стратегии.

Список литературы

1. Ball L. and Sheridan, N (2003), 'Does Inflation Targeting matter?', NBER Working Paper no. W9577
2. Orphanides, A and Williams, J C (2003), 'Imperfect knowledge, inflation expectations and monetary policy', NBER Working Paper no. 9884

3. Levin, A T, Natalucci, F M and Piger, J M (2004), 'The macroeconomic effects of inflation targeting', Federal Reserve Bank of St. Louis Review, July/August, Vol. 86, No. 4
4. IMF World Economic Outlook, Summer 2005
5. IMF World Economic Outlook, October 2008
6. Roger, S (2010), 'Inflation targeting turns 20', available at www.imf.org/external/pubs/ft/fandd/2010/03/pdf/roger.pdf.
7. Carvalho-Filho, I (2010), 'Inflation targeting and the crisis: An empirical assessment', IMF Working Paper no. 10/45

© Т.С. Парсаданян, 2019

УДК 33

СОВЕРШЕНСТВОВАНИЕ ФИНАНСОВОГО СОСТОЯНИЯ ОРГАНИЗАЦИИ

ЛИТОВСКАЯ МАРИЯ ВЛАДИМИРОВНАСтудент
РГУ им.А.Н.Косыгина «МГУДТ»*Научный руководитель: Гусарова Анна Сергеевна*к.э.н.
РГУ им.А.Н.Косыгина «МГУДТ»

Аннотация: В статье рассмотрены факторы, которые влияют на финансовое состояние. Даны рекомендации по улучшению показателей, влияющих на финансовое состояние организации; рекомендации, способствующие росту финансовой устойчивости, рентабельности; рекомендации по повышению оборачиваемости оборотных средств.

Ключевые слова: финансовое состояние, пути улучшения, анализ, деятельность, влияющие факторы.

WAYS TO IMPROVE THE FINANCIAL STATE OF THE ORGANIZATION

Litovskaya Maria Vladimirovna*Scientific adviser: Gusarova Anna Sergeevna*

Abstract: the article considers the factors that affect the financial condition. Recommendations are given to improve the indicators that affect the financial condition of the organization; recommendations that contribute to the growth of financial stability, profitability; recommendations to increase the turnover of working capital.

Key words: financial condition, ways of improvement, analysis, activity, influencing factors.

Управление финансами любой организации требует постоянного анализа, позволяющего наиболее точно определить в какой ситуации находится компания. Для этого существует комплексное системное изучение финансового состояния организации, факторов которые на него влияют, оценки степени рисков и прогнозирование уровня доходов. Исходя из анализа формируются пути улучшения финансового состояния организации.

Финансовое состояние проявляется в платежеспособности хозяйствующего субъекта, в способности вовремя удовлетворять платежные требования поставщиков в соответствии с хозяйственными договорами, возвращать кредиты, выплачивать зарплату, вовремя вносить платежи в бюджет.

Таким образом, финансовое состояние предприятия характеризуется совокупностью показателей, отражающих процесс формирования и использования его финансовых средств.

Финансовые результаты деятельности организации являются одним из основных индикаторов эффективности её деятельности.

Исходя из анализа динамики величины финансовых результатов организации делается основная оценка эффективности ее деятельности.

Рассматривается величина выручки от продаж, себестоимость, чистая прибыль, делается вывод по показателю рентабельности.

Платежеспособность. Одной из причин ухудшения платежеспособности может быть нерацио-

нальное использование оборотного капитала: отвлечение средств в дебиторскую задолженность, вложение в сверхплановые запасы и на прочие цели, которые временно не имеют источников финансирования.

В целях роста финансовой устойчивости необходимо добиться увеличения удельного веса основных источников формирования запасов и затрат в составе общей величины источников средств.

При наличии конкуренции и сложности сбыта организации реализуют её, используя формы последующей оплаты, именно по этой причине дебиторская задолженность представляет весьма важную часть оборотного капитала и непосредственно отражается на уровне финансового состояния.

Возможно повышения уровня финансового состояния следующими путями:

- 1) ускорение оборачиваемости капитала в текущих активах;
- 2) пополнения собственного оборотного капитала за счет различных источников, то есть увеличения доли собственных средств в источниках покрытия оборотных активов;
- 3) определения минимально необходимой потребности в денежных активах для осуществления текущей деятельности;
- 4) корректировки потока платежей с целью уменьшения потребности в денежных активах, обеспечения ускорения оборота денежных активов;
- 5) реализация ненужных и излишних запасов и основных средств;
- 6) рост суммы финансового результата, снижение издержек;
- 7) оптимизация расчетов с дебиторами и кредиторами.

Рентабельность. Рентабельность иллюстрирует, насколько прибыльна деятельность организации. Таким образом, чем выше коэффициенты рентабельности, тем эффективней деятельность. Любая организация должна стремиться к более высоким показателям, а представители управленческого звена обязаны выявлять пути увеличения рентабельности.

Многообразие показателей рентабельности предопределяет альтернативность поиска путей ее роста. При анализе путей повышения рентабельности необходимо разделять влияние внешних и внутренних факторов. Это может быть достигнуто: расширением рынка сбыта, но это не всегда так. Поэтому внимания данному внешнему фактору следует уделять меньше, чем внутренним: росту объемов продаж, снижению расходов, росту отдачи основных средств.

По показателю рентабельности можно сделать следующее заключение:

- а) при невысокой рентабельности продаж следует стремиться к ускорению оборота активов;
- б) рентабельность активов тем выше, чем выше прибыльность реализуемых услуг, чем выше отдача внеоборотных активов и скорость оборота оборотных активов, чем ниже общие затраты и удельные затраты по элементам.

Нельзя отвлеченно рассматривать влияние отдельных факторов, так как на уровень и динамику показателей рентабельности оказывает влияние вся совокупность производственно-хозяйственных факторов:

- а) уровень организации реализации услуг и управления;
- б) структура капитала и его источников;
- в) степень использования ресурсов;
- г) объем, качество и структура реализуемых услуг;
- д) затраты на реализацию услуг;
- е) прибыль по видам деятельности и направления ее использования.

Можно выделить ряд предложений по улучшению финансовых результатов как в краткосрочный период, так и долгосрочной перспективе:

- 1) если имеет место быть перерасход финансовых ресурсов, на управленческие и коммерческие расходы требуется сделать анализ и устранить причину этого перерасхода;
- 2) совершенствование управления организацией;
- 3) проведение эффективной ценовой политики;
- 5) уделить внимание рекламной деятельности, усовершенствовать ее;
- 6) повышать квалификацию работников;

7) чаще проводить аттестацию персонала;

8) стимулировать персонал;

9) использовать депремирование;

10) разработка и осуществление мероприятий, направленных на улучшение социально-психологического климата в коллективе, что в конечном итоге отразится на повышении производительности деятельности;

Еще одним направлением повышения эффективности деятельности организации может являться повышение оборачиваемости оборотных средств. Ускорение оборачиваемости зависит от двух факторов: объема реализуемых услуг и размера оборотных средств. В целях ускорения оборачиваемости необходимо:

1) совершенствовать процесс реализации и нормализовать размещение оборотных средств;

2) полностью и ритмично выполнять планы осуществляемой организацией деятельности;

3) совершенствовать организацию реализации услуг, внедрять прогрессивные формы и методы реализации;

8) не допускать значительной величины дебиторской задолженности.

Существуют разнообразные способы повысить эффективность деятельности организации, и их комплексная реализация позволит это осуществить.

Список литературы

1. Артюшин, В.В. Финансовый анализ. Инструментарий практика: Учебное пособие / В.В. Артюшин. - М.: ЮНИТИ, 2013. - 120 с.

2. Бердникова, Л.Ф. Методология анализа ресурсного потенциала организации – основа повышения эффективности ее функционирования / Л.Ф. Бердникова // Вестник СамГУПС. - 2014. - № 1. - с. 126-130.

3. Бородина, Е.И. Анализ финансовой отчетности: Учебное пособие для магистров / Е.И. Бородина, О.В. Ефимова, М.В. Мельник, В.В. Бердников. - М.: Омега-Л, 2013. - 388 с.

УДК 330

БАНКОВСКИЕ ФИНАНСОВЫЕ ПРОДУКТЫ, ПРЕДОСТАВЛЯЕМЫЕ КОРПОРАТИВНЫМ КЛИЕНТАМ

ВОРОТЫНЦЕВА АННА ВЕНИАМИНОВНА,

к.э.н., доцент

ВОРОБЬЕВА ЕЛЕНА ИВАНОВНА

магистрант

ФГБОУ ВО «Воронежский государственный технический университет»

Аннотация: Банковский продукт - это свидетельство кредитно-финансовой организации, направленное на обслуживание клиентской базы, а также упрощения проведения операций. Для банковского продукта характерно наличие базы, такой базой является технология, при помощи которой идет определение назначения продукта. Можно с уверенностью сказать, что банки заинтересованы в корпоративных клиентах, в их численности и материальном эквиваленте. С их помощью они зарабатывают деньги и авторитет на современном рынке. И, естественно каждый банк- кредитная организация диктует свои правила работы с корпоративными клиентами – формирует выгодные взаимоотношения.

Ключевые слова: Банковский продукт, РКО, кредит, страхование, депозит, корпоративная карта.

BANK FINANCIAL PRODUCTS PROVIDED BY CORPORATE CLIENTS

Vorotyntseva Anna Veniaminovna,

Vorobeva Elena Ivanovna

Abstract: A banking product is a certificate of a financial institution aimed at servicing a client base, as well as simplifying operations. A banking product is characterized by the presence of a base, such a base is the technology by which the purpose of the product is determined. It is safe to say that banks are interested in corporate clients, in their number and material equivalent. With their help, they earn money and credibility in the modern market. And, of course, each bank-credit institution dictates its own rules for working with corporate clients - forms beneficial relationships.

Key words: Bank product, cash settlement services, credit, insurance, deposit, corporate card.

Список предоставляемых банком услуг для корпоративных клиентов, может различаться в зависимости от банка, но существуют стандартные услуги, которые мы подробно рассмотрим далее.

РКО считается основным видом банковских услуг для корпоративных клиентов, при помощи которого организация рассчитывается со своими сотрудниками, получает кредиты и проводит валютные операции. Разумеется, доверить все финансы компании банку - очень серьезное решение руководства, ведь от этого зависит безопасность управления денежными ресурсами организации, ее затраты и доходы [1 с.37].

Для использования такой услуги, клиенту необходимо открыть расчетный счет, предоставить банку необходимые документы, заключить договор и выполнять обязательства, предусмотренные договором. У каждого банка свои требования к документам, и свои способы привлечения клиентов. Каждый банк проводит акции, предлагают предоставление упрощенного пакета документов и т.п.

В современном мире без РКО проведение каких-либо операций с использованием безналичных средств не возможно. Это касается как юридических лиц, так и физических.

При помощи РКО корпоративных клиентов, кредитная организация отслеживает все операции по расчетным счетам, в которых отражаются зарплаты, пенсионные отчисления, стипендии и другие выплаты [1 с.37].

Кредитование корпоративных клиентов — это услуги, предоставляемые банком юридическим лицам, путем выдачи денежных средств на установленные условиями договора время и проценты. Кредиты можно классифицировать по срокам, целям и способу предоставления [1 с.40].

Из множества предлагаемых банками условий кредитования, компании могут выбрать наиболее подходящее для себя предложение, с удобной для них суммой переплат.

Стоит отметить, что юридические лица, в отличие от физических, не могут взять потребительский кредит, так как цели кредита существенно различаются.

В наше время активно набирает популярность такая услуга, как **страхование**. За последние 10 лет организации, предоставляемые услуги по страхованию юридических лиц, разработали и реализовали множество специализированных программ и направлений. Страхование корпоративных клиентов отличается от страхования частных клиентов как величиной страховых сделок, так и форматом. К примеру, у корпоративных клиентов пользуется популярностью страхование жизни. Обязательной процедурой является страхование жизни сотрудников компании. Также, важной процедурой компании и предпринимателей является страхование имущества, так как при потере имущества вследствие несчастного случая или природных факторов, организация может лишиться дорогостоящего оборудования и другого имущества, что может привести к банкротству. В качестве страхователя выступает директор или уполномоченное лицо [2 с.53].

Для оформления страховки сотрудников, страхователь обязан предоставить страховой компании полный пакет документов и заявление на страхование, после чего, сотрудники страховой компании рассчитывают и озвучивают стоимость страховки страхователю.

Так же, корпоративные клиенты открывают **депозиты** с целью размещения временно свободных денег.

В зависимости от прописанных в договоре условий, процент за использование вложенных средств юридическое лицо получает ежемесячно или по истечению срока договора. Корпоративный клиент банка может открыть вклад как в банке, осуществляющем основное обслуживание, так и в любом другом, но перечисление средств с депозита может производиться только вкладчику. В случае досрочного расторжения договора, выплачиваемый процент понижается.

При формировании депозита, также как и об открытии расчетного счета, нужно предоставить информацию об открытии в налоговые органы, Пенсионный фонд и Фонд социального страхования [3 с.744].

Ну и конечно, у корпоративных клиентов должна быть **корпоративная карта** – банковская карта, привязанная к счету юридического лица. Такая карта предназначена для оплаты хозяйственных, накладных, представительских, транспортных и командировочных расходов, а также получения наличных денежных средств. Краткими словами, корпоративная карта представляет собой аналог подотчетной денежной суммы. Подразделяется на дебетовую и кредитную.

Как и любая другая карта, корпоративные карты оформляются путем заключения договора в банке или онлайн, на сайте выбранного банка. В договоре необходимо указать какие сотрудники компании будут пользоваться картой, для этого, нужно приложить к договору заявления сотрудников и доверенность компании. Количество оформляемых карт может определяться банком индивидуально.

Корпоративные карты являются выгодным продуктом для корпоративных клиентов, так как они предоставляют возможность получения множества скидок и льгот.

Также, к операциям с пластиковыми картами можно отнести и зарплатный проект. Ведь перечисление заработной платы сотрудникам происходит именно при помощи пластиковых карт, оформленных при использовании продукта.

Список литературы

1. Рудакова О.С. Банковские электронные услуги. – М.: Банки и биржи, ЮНИТИ, 2017- с.37-40
2. Страхование: учебник / С. В. Ермасов, Н. Б. Ермасова. – 2-е изд., перераб. и доп. – М.: Высшее образование, 2015 – (Основы наук)- с.53-74
3. Сахирова Н. П., Страхование: учебное пособие.- М.: ТК Велби, изд-во Проспект, 2016.-с.744

© А.В. Воротынцева, Е.И. Воробьева, 2019.

УДК 338.24

МОТИВАЦИЯ КАК ИНСТРУМЕНТ УПРАВЛЕНИЯ ПЕРСОНАЛОМ В СИСТЕМЕ МУНИЦИПАЛЬНОГО УПРАВЛЕНИЯ

ФАЙЗРАХМАНОВА ОЛЬГА ВАЛЕРЬЕВНА

магистрант

ФГБОУ ВО «Казанский государственный аграрный университет»

*Научный руководитель: Куракова Чулпан Маликовна**к.ф.н., доцент**ФГБОУ ВО «Казанский государственный аграрный университет»*

Аннотация: в данной статье представлены виды мотивации, описаны методы стимулирования; рассмотрены типичные ошибки, допускающиеся при создании эффективной системы мотивации; автором предлагаются пути совершенствования системы мотивации, а именно внедрение нового инструмента мотивации.

Ключевые слова: мотивация, система мотивации, муниципальный служащий, стимулирование, система SMART.

MOTIVATION AS A TOOL OF PERSONNEL MANAGEMENT IN THE MUNICIPAL MANAGEMENT SYSTEM

Faizrahmanova Olga Valeryevna*Scientific adviser: Kurakova Chulpan Malikovna*

Annotation: in this article the types of motivation are presented, the methods of stimulation are described; the typical mistakes made in the creation of an effective motivation system are considered; the author suggests ways to improve the motivation system, namely the introduction of a new motivation tool.

Key words: motivation, motivation system, municipal employee, incentive, SMART system.

В системе муниципального управления, как и в любой другой организации, мотивация персонала является одним из основных способов мобилизации кадрового потенциала. В настоящее время все больше возрастает роль работника как личности, меняется соотношение потребностей, из которых формируется система стимулирования [6].

В системе управления персоналом выделяют следующие виды мотивации (рис.1):

Прямая материальная мотивация играет важную роль в управлении персоналом. Она включает в себя оклад сотрудника, а также премии и различные надбавки, например, за выслугу лет. Именно премии и надбавки стимулируют к повышению и улучшению производительности, поскольку от качества выполнения поставленных задач зависит их получение.



Рис. 1. Виды мотивации

Система косвенной материальной мотивации представляет собой не финансовые методы стимулирования, а следующие возможные методы: социальный пакет; оплата больничных листов, медицинской страховки; оплата отпусков; компенсация за проезд на общественном транспорте, обеспечение служебным транспортом (вахта); пенсионные отчисления; выплаты на дни рождения и другие жизненно-важные события и др.

Методы стимулирования данной системы являются дополнительными приятными бонусами, и могут реализовываться исключительно по желанию руководства. Тем не менее стоит обратить на них внимание, поскольку такие стимулы могут стать для кого-то толчком к активации трудовой деятельности.

Система управления персоналом не может существовать на одних материальных методах, поскольку в коллективе присутствуют сотрудники, не заинтересованные в материальных ценностях. Примерами могут быть: возможность карьерного роста; выражение благодарности (устной или письменной) за проделанную работу; курсы повышения квалификации; совместный досуг для коллектива; признание заслуг работника перед остальным коллективом [5].

Для создания эффективной системы управления муниципальными служащими необходимо использовать все три вида мотивации. При этом нужно изучить весь штат организации для определения типов мотивации, учитывать мнение сотрудников при разработке системы, изучить распространенные системы мотивации, какие имеют успех в других организациях, какие – нет.

При разработке системы мотивации для муниципальных служащих часто допускают следующие ошибки:

- Неверно подобран подход к стимулированию работника, не учитывается его индивидуальность;
- Невнимательность руководителя по отношению к своим сотрудникам, отсутствие поощрений;
- Отсутствие взаимосвязи между премией и результатом проделанной работы сотрудника.

Любое действие начинается с четкой постановки цели. От этого зависит весь процесс трудовой деятельности, отдача и результат действия сотрудников. В качестве инструмента мотивации предлагается внедрять хорошо всем знакомую систему SMART (рис.2):

1. Конкретность: цель должна быть ясной, четко сформулированной, учитывать специфику деятельности и отвечать на вопросы: кто вовлечен? Что нужно выполнить? Где? Когда? Почему?
2. Измеримость учитывает все внештатные ситуации, например, болезнь сотрудника.
3. Цели должны быть достижимы, по принципу: «трудно, но выполнимо». Здесь важно учесть ресурсы, которые имеются у сотрудника, иначе задача окажется действительно невыполнимой.
4. Цели должны быть актуальны по отношению к целям организации, в целом они должны выполнять миссию предприятия.
5. Для каждой задачи должны быть установлены конкретные временные сроки, выходить за рамки которых нежелательно [7].



Рис. 2. Система SMART

Таким образом, правильно разработанная и подобранная система мотивации способна эффективно управлять муниципальными служащими. Если система мотивации хорошо спланирована, то сотрудники будут качественно, а главное вовремя выполнять все поставленные задачи. Тем самым будет расти их профессионализм, а эффективность организации будет повышаться.

Список литературы

1. Аллин О. Н. Кадры для эффективного бизнеса. Подбор и мотивация персонала / О.Н. Аллин, Н.И. Сальникова. - М.: Генезис, 2017. - 248 с.
2. Варенов А. В. Мотивация персонала. Игра или работа / А.В. Варенов, С.Ю. Исаев. - М.: Речь, 2017. – 160 с.
3. Волосский А.А. Мотивация и стимуляция труда / А.А. Волосский. - М.: Техносфера, 2018. - 524 с.
4. Кибанов, А.Я. Управление персоналом организации: стратегия.: Учебное пособие / А.Я. Кибанов, И.Б. Дуракова. - М.: Инфра-М, 2018. - 224 с.
5. Ляшенко Т.В. Система мотивации как инструмент управления персоналом// Таврический научный обозреватель. Экономика и бизнес. №5(22).<https://cyberleninka.ru/article/n/sistema-motivatsii-kak-instrument-upravleniya-personalom/viewer>
6. Потемкин В.К. Управление персоналом / В.К. Потемкин. - СПб.: Питер, 2019. - 32 с.
7. Цели SMART[Электронный ресурс]. – Режим доступа: <https://in-scale.ru/blog/ceii-smart>

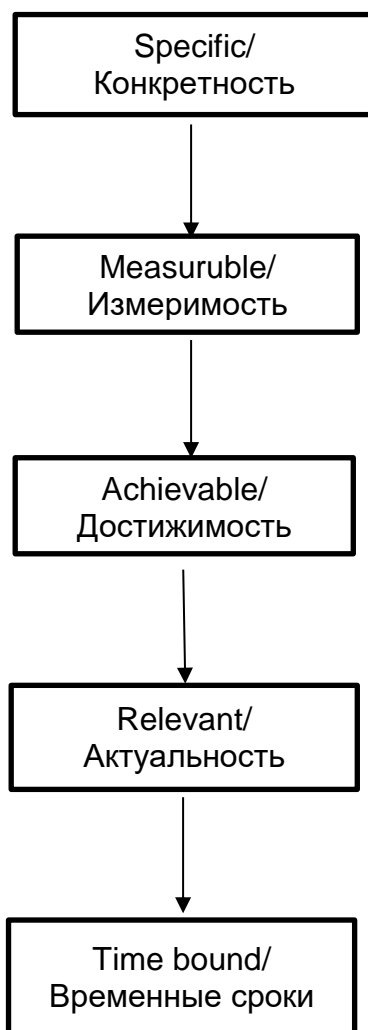
УДК 339.92

ИННОВАЦИОННОЕ РАЗВИТИЕ ПРОМЫШЛЕННОСТИ РЕГИОНА

БАТИРОВА НИЛУФАР ШЕРКУЛОВНА

Старший преподаватель,
Международная исламская академия Узбекистана

Тўлқинов Дилшод Қўчқарович

Студент Международного исламского академии

Аннотация: В данной статье описываются особенности региональной промышленности. Экономический потенциал и географическое положение регионов анализируются тем фактом, что разное географическое положение обуславливает фактическое разделение отдельных регионов по промышленному производству. В частности, в статье изложены особенности промышленного развития Ташкентской области. В нем описывается экономический потенциал районов и городов, наличие финансовых ресурсов и степень, в которой они достигли научно-технического прогресса. В статье сказано о необходимости изменить принципы государственного регулирования научной сферы для инновационного развития и эффективного функционирования промышленности региона. В заключение представлены рекомендации по устойчивому развитию промышленности региона.

Ключевые слова: кластер, институт, промышленность, инновация, регион, технопарк, высокий экономический рост, производство.

INNOVATIVE DEVELOPMENT OF INDUSTRY IN THE TASHKENT REGION

Annotation: This article describes the features of regional industry. The economic potential and geographical location of the regions are analyzed by the fact that different geographical locations determine the actual division of individual regions into industrial production. In particular, the article describes the features of the industrial development of the Tashkent region. It describes the economic potential of districts and cities, the availability of financial resources and the degree to which they have achieved scientific and technological progress. The article says about the need to change the principles of state regulation of the scientific sphere for innovative development and effective functioning of the region's industry. In conclusion, recommendations on the sustainable development of industry in the region are presented.

Keywords: cluster, institute, industry, innovation, region, techno park, high economic growth, production.

Современная экономика характеризуется углублением регионализации, интеграцией и конкурентной борьбой между регионами. Промышленный сектор играет особую роль в развитии производительных сил общества и достижении высоких темпов экономического роста в регионах. Промышленный комплекс является неотъемлемой частью региона. Промышленный комплекс региона - это совокупность хозяйствующих субъектов, самостоятельно действующих на определенной территории, которые являются неотъемлемой частью региональной социально-экономической системы, производящей трудовые и потребительские товары. Именно поэтому он является основой экономического развития всех отраслей обрабатывающей промышленности. Совершенствование и развитие регионального управления основано на стимулировании промышленного комплекса. Исследование показывает, что на инновационное развитие промышленности региона влияют прежде всего внешние и внутренние факторы, которые делятся на четыре группы: экономические, технологические, социальные и полити-

ческие. Глазев С.Ю. [1, с.205], Гринберг Р.С. [2, с.350], Татаркин А.И. [3, с.7] проводивший исследования в области промышленного развития региона, в своих исследованиях утверждают, что инновация является ключевым фактором интенсивного развития промышленного комплекса региона. Факторы, влияющие на развитие в этой области, подразделяются на внешние и внутренние.

К внешним факторам относятся факторы, связанные с процессом формирования кластера, а именно:

- Природно-климатические факторы (климатические, географические, геофизические, экологические, количество и доступность природных ресурсов);
- политические факторы (геополитическая ситуация, политическая стабильность, межэтническая и межрегиональная ситуация, уровень терроризма);
- социальные факторы (социальная напряженность, занятость, демографическая ситуация, покупательная способность, здоровье);
- факторы государственного управления (денежно-кредитная, налоговая, таможенная, антимонопольная политика государства, региональная экономическая политика, государственная поддержка ключевых секторов, лицензирование деятельности и сертификация продукции, контроль за соблюдением требований государственной и национальной безопасности);
- Ресурсные факторы (наличие необходимых трудовых и материальных ресурсов в регионе, доступ к финансовым ресурсам);
- Рыночные факторы (наличие конкурентов, свобода конкуренции, присутствие требовательных местных потребителей, особый спрос на продукцию предприятий региона и наличие этого спроса и на мировом рынке).

Внутренние структурные факторы характеризуются взаимодействием предприятий со следующими факторами:

- Конкурентные отношения между предприятиями и организациями;
- объединение предприятий внутри сети, поставщиков услуг, поставщиков и производителей;
- инновационные связи между предприятиями и организациями;
- уровень инновационной активности предприятий;
- степень взаимодействия предприятий с научно-образовательными учреждениями;
- взаимодействие предприятий в распространении инноваций;
- взаимодействие в формировании квалифицированных кадров.

Развитие инновационной модели отрасли сложно без эффективного использования экономических преимуществ. Преимуществами инновационного развития промышленного комплекса региона являются повышение научно-технического уровня промышленности, использование инноваций в формировании технологической цепочки, усиление межотраслевой интеграции, углубление специализации промышленности и торговли и формирование промышленных кластеров.

Таким образом, существует несколько видов формирования инновационной инфраструктуры. Одним из основных шагов в этом направлении является формирование научных парков, исследовательских парков, инкубаторов, инновационных центров, технопарков и кластеров, которые являются результатом промышленного производства и интеграции науки. В большинстве случаев эти объекты представляют собой крупный региональный научно-производственный комплекс, охватывающий все этапы инновационного процесса. Научный парк - это интегрированная форма некоммерческих научно-исследовательских институтов с интегрированной формой науки и промышленности. Промышленная политика в стране и ее регионах становится одним из ключевых вопросов. В условиях перехода к инновационной экономике экономические реформы в стране направлены на построение демократической системы, основанной на свободном рынке, деньгах и экономических системах. Промышленное производство развивается на основе объективных экономических законов общества и законов и постановлений, принятых в нашей стране в последние годы. Поддержка Правительством Республики Узбекистан для отечественных производителей и введение налоговых и таможенных преференций для них новых видов промышленной продукции - запасных частей для сельскохозяйственной техники, металлоконструкций для учебных заведений, металлообрабатывающих и деревообрабатывающих предприятий

для учебных заведений. Это способствует производству промышленного оборудования, такого как оборудование, конвейерные ролики и несколько видов товаров народного потребления. Расширяется внутреннее производство иностранного производства. Экономические реформы во всех регионах направлены на привлечение внутренних и иностранных инвестиций и создание сложных высокотехнологичных производств. В то же время, в процессе реструктуризации промышленных секторов в условиях перехода к инновационной экономике основной задачей является привлечение иностранных инвестиций и передовых технологий для производства высококачественной промышленной продукции. В последние годы, учитывая нарастающие темпы научно-технического развития, особое внимание уделяется развитию научно-технического сотрудничества с зарубежными странами в реализации конкурентоспособности в экономике. В настоящее время отрасль предоставляет логистику и продукты, которые соответствуют потребностям населения в их сетях и других социальных сетях. Развитие промышленного сектора в стране и ее регионах осуществляется за счет расширения импортозамещающих отраслей, создания экспортного потенциала и создания основных отраслей промышленности, а также развития наукоемких отраслей.

Таким образом, важным моментом повышения инновационного содержания в отрасли является активная коммерциализация научно-технической продукции, формируемой за счет средств государственного бюджета. Однако основным условием реализации этой стратегии в стране и повышения ее технологического потенциала является улучшение защиты интеллектуальной собственности. В связи с этим целесообразно коммерциализировать результаты ИППП государственными исследовательскими центрами, развивать взаимодействие между государственными лабораториями и частной промышленностью. Кроме того, для развития промышленного производства в регионе необходимо правильно использовать географическое положение, правильно использовать потенциал специальных промышленных зон и технопарков. Это положительно скажется и на развитии промышленности в сельской местности региона.

Список литературы

1. Глазьев, С.Ю. Стратегия опережающего развития России в условиях глобального кризиса. /С.Ю.Глазьев.-М.:Экономика, 2010. 255 с.
2. Стратегические ориентиры экономического развития России/Р.С.Гринберг, А.Я.Рубинштейн, Л.И.Абалкин, С.Ю. Глазьев, В.Л.Макаров. –СПб.: Алетейя, 2010.-664 с.
3. Татаркин, А.И. Промышленная политика: генезис, региональные особенности и законодательное обеспечение/А.И.Татаркин, О.А.Романова//Экономика региона. -2014. -№2. -С.9

ФИЛОЛОГИЧЕСКИЕ НАУКИ

УДК 808.51

LEXICAL AND GRAMMATICAL FEATURES OF ENGLISH BUSINESS DISCOURSE

TEMKINA VERA LVOVNA,
AYTUGAN DZHAMILYA BAZARGALIEVNA
Orenburg State University

Abstract: this article deals with the specifics of «English business communication». In our work we try to describe the syntactic structure of English sentence, its lexical content and functioning in terms of its communicative and pragmatic characteristics in business writing. We consider business discourse as a coherent text together with extra linguistic, pragmatic, socio-cultural and other factors. The business discourse texts are characterized by logical construction of statements, compactness, special terminology, specific etiquette rules, certain concept and polite attitude. We also consider English business discourse to have the following grammatical features: use of impersonal constructions and passive voice to add formality to the texts. We also tried to summarize the results of lexical and grammatical analysis of the characteristic features of the English business discourse style. We believe that given peculiarities determine the concept of national business discursive style.

Key words: business discourse, lexical analysis, grammatical analysis, discursive style.

ЛЕКСИКО-ГРАММАТИЧЕСКИЕ ЧЕРТЫ АНГЛОЯЗЫЧНОГО БИЗНЕС ДИСКУРСА

Темкина Вера Львовна,
Айтуган Джамия Базаргалиевна

Аннотация: В статье рассматриваются особенности английской бизнес коммуникации. В работе принята попытка описания синтаксической структуры английского предложения, его лексического содержания и функционирования с точки зрения коммуникативных и прагматических характеристик делового письма. Мы рассматриваем бизнес дискурс как связный текст вместе с лингвистическими, прагматическими, социокультурными и другими факторами, как текст, взятый в событийном аспекте. Тексты бизнес дискурса характеризуются логическим построением высказываний, компактностью, специальной терминологией, специфическими правилами этикета, определёнными понятиями и вежливым обращением. Мы также считаем, что у английского бизнес дискурса есть определённые грамматические особенности: использование безличных конструкций и страдательного залога, с тем, чтобы привести некую формальность в текст. В заключении мы обобщаем результаты лексического и грамматического анализа характерных особенностей английского стиля делового дискурса. Мы считаем, что данные особенности определяют понятие национального бизнес дискурсивного стиля.

Ключевые слова: бизнес-дискурс, лексический анализ, грамматический анализ, дискурсивный стиль.

Due to the expansion of international contacts, internationalization of economic activity, unification of office management systems, as well as the creation of new types of information transmission (Internet, Fax, SMS, MMS and iCloud), the volume of business speech has increased significantly and new forms of business communication have appeared. This is reflected in the increase in the sphere of «business discourse», updating and differentiation of the palette of speech genres, as well as in the complexity of communicative and linguistic tasks facing the participants of the communicative act.

Official business documents exist, as a rule, in a written regulated form and manage the legal and busi-

ness relations of individuals and legal entities. The language of such documents has its own specifics associated with its belonging to one of the subsystems of the language called functional styles, the latter being associated with certain spheres of human activity, differ from the national norm and from each other in vocabulary and grammar, structure of syntactic constructions, as well as evaluative and expressive properties of language means.

Business discourse is a phenomenon that has a frequent manifestation and a special social significance in the life of society. In a broad sense, business discourse refers to any speech education, subject, addressee, the content of which relates to the sphere of politics.

It should be noted that the official business style is the macro-environment of speech communication in the field of purely official human relationships, namely in the field of legal relations and human management. This area covers government activities, international relations, law, trade, economy, military industry, advertising, communication in official institutions, in the life of an individual. The main feature of official documentation, i.e. information texts, is a clear defined form, the rules of which are necessary to ensure correct interpretation of the document.

To achieve the purposes of the research work the following questions should be considered:
defining the grammatical and lexical features of English business discourse;
analysing its communicative strategies;
describing the communicative aspect of the English business discourse.

The aim of this article is to identify lexical and syntactic features of the English business discourse.

In accordance with the aim, tasks and procedure, the following methods of research have been employed in our work:

method of continuous sampling (from American and British newspapers);
descriptive-analytical method, used for detailed and systematic study of theoretical works of domestic and foreign researchers;
hypothetical inductive method.

Since this paper deals with the linguistic characteristics of business discourse, we consider it appropriate to pay special attention to certain linguistic units and textual features that are present in the discourse texts.

Speaking about features of the texts of discourse under consideration, it should be noted that in their preparation the official and business style of speech is used. It is characterized by the presence of special terminology, vocabulary, phraseology, grammar, etc.

The characteristic features of business discourse texts should include: compactness and economical use of language tools, clichés, complex words, etc. [1]. To the listed characteristics of business communication, we can also add connectivity, logical construction of statements, clarity of presentation, etc.

The structure of business communication includes the so-called discursive formulas expressed by phraseological units and clichés, which are widely used in the texts of discourse under consideration. For example:

at short notice;
to proceed to the execution;
charter party;
to enter into a contract;
final and binding upon both parties, etc.

The analysis of the materials showed that the following phrases are widely used in negotiations, expressing communicants' polite attitude:

could it be possible... ;
you might consider... etc.

In the genre of business discourse «meeting» aimed at adoption joint decisions and sharing information, are also widely used the following clichés:

working meeting;
a routine basis;
cesser clause, etc.

We also noted that in most of the texts of business discourse such phrases as «to enter the contract», «to price oneself out of the market» and so on are often used together with Latin and French clichés («appendix», «ex-gratia payment») [2].

In addition, there exist specific rules of etiquette in various genres of business discourse due to the presence of a large number of formulas and techniques for starting a conversation, its continuation, request, consent, etc. [1].

Since one of the goals of business discourse texts is to provide the addressee with the necessary data as soon as possible, the accepted norms, updated through certain concepts, rules of institutional communication, formulas, basic concepts should be constantly followed [3]. For this purpose, the addressee uses terminology that helps to simplify the search of necessary information during the preliminary acquaintance, or to draw one's attention to the most important data.

In addition, in the official texts of business discourse there is a strict adherence to the principle of scenario, for example: From Robert Brown, Factory Manager - To Susan Russel, Production Manager (Robert Brown, factory Director - Susan Russell, the head of the production Department) [3].

From the point of view of grammar in business discourse texts there are different features and special characteristics. A distinctive feature of business relationship is the «extended communication code», as opposed to an everyday type of discourse (where the communication takes place by using «short code»), business has no contextual dependencies [4].

The use of impersonal constructions is also observed in the texts of business discourse, since personal component is less pronounced here than in the texts of personal type of discourse. Business letters are characterized by the use of such impersonal constructions as, for example, «it is essential that» [5].

In business discourse documents, formality and imperativeness are achieved through the use of various grammatical and lexical means. To accentuate imperativity «shall» is often used in English documents.

In written English business discourse, the use of an infinitive complex with preposition «for» is widespread, as in for example «for the boardroom suite». To give formality and tone of objectivity in the texts of documents a grammatical category of passive voice is quite frequently met: «Each company driver will not be limited in...». The use of the following infinitive constructions is typical for business discourse texts of various genres: «is reported to...», «is considered to...», «is expected to...». In English business communication, implying any condition, the construction «would+infinitive» is used in simple sentences: «I would be extremely interested to discuss...» [4].

The English business language is characterized by the use of neologisms, i.e. words and phrases that have arisen to refer to a new (previously unknown) object or phenomenon. Usually, neologisms are of occasional nature, since their emergence in speech is always unexpected. Recently a lot of neologisms with the element «in», located in both pre-and post-position appeared:

in-company, in-depth, in-house, in-service, mail-in, lead-in, teach-in, etc.

Historically formed «paired synonyms», for example, «abide and satisfy» have become widespread in jurisprudence and in business practice. The prerequisites for their occurrence date back to the middle ages, when the same concept was denoted by both the English word and the French borrowing. These elements were used simultaneously in order to achieve greater accuracy: the value of one was supplemented by the value of the other. Other examples of this phenomenon are:

null and void;
 terms and conditions;
 by force and violence;
 consents and authorizations;
 duties and responsibilities;
 bankruptcy and insolvency;
 shares and stocks, etc.

It should be noted that oral and written business communication are closely linked. However, we can observe some deviations from the norms regulating the communication in English dialogic business discourse which is characterized by the following means: the use of short forms of the names of the addressee and the

addresser instead of the complete ones; the use of lexical units related to a conversational style of speech; interjections, contracted forms of auxiliary verbs, etc. [3].

Thus, the analysis of literature showed that the concepts of discourse and business discourse are considered in modern linguistics from different points of view. Institutional business discourse operates under the conditions of status-role relations and is implemented in various forms of business communication.

The characteristic features of business discourse in terms of vocabulary are the wide use of professional political terminology; the frequent use of «high», i.e.

- book words:

to corroborate a statement;

proponents;

a vision;

heterogeneous, etc.

- the clichés:

last but not least;

boom and bust;

apart from the fact that;

in the absence of;

to the extent that;

by the same token;

to take / hold the view that;

strictly speaking;

to proceed from the assumption that;

to sum up the above-said;

to bear in mind, etc.

- stable word-combinations :

to take smth. for granted;

to lay foundations of;

to go hand in hand;

to break new grounds;

to set in motion, etc.

English-language discursive style is characterized by an active and regular use of e-business writing as a multifunctional poly-genre text, we recorded it in all types of business discourse.

We consider English business discourse to have compositional harmony and informative logic; the authors of the texts use a wide range of discursive strategies to more accurately convey the content of the text to the addressee, to provide a communicative impact on the addressee, to create a positive tone of communication.

In the English-language discourse texts is used emotional-evaluative vocabulary, which creates an informal and benevolent tone inherent in English culture written style.

In our study business discursive style is interpreted as a complex system of multi-level characteristics that determine the national specificity of business discourse. English-language business discourse style demonstrates the following features:

1. The desire for textual and structural unification of discourse, manifested in the approval of the discourse genre of writing as a universal and multifunctional text of business discourse.

2. The dominance of electronic communication channel and the digital format of the texts. The discourse genre of business writing has received a digital analogue - e-mail and has become the dominant genre of written business discourse.

3. The movement towards the deformation of communication, that is, the departure from the formal register and the movement to the informal register of communication can be proved by the following data:

personalized text addressing; vertical interaction of the descending type; lack of strict thematic regulation of the issues discussed; extensive use of emotional and expressive vocabulary.

4. Genre flexibility of discourse is reflected in:

the emergence of multifunctional poly-genre texts, examples of which we have recorded in the discourse of employment, the discourse of operational interaction and personnel discourse;

the manifestation of a high degree of author's freedom in the language implementation of the discursive action, in the information-thematic content and structuring of the text, in the expression of emotional and subjective attitude to the event.

5. The desire for communication optimization. This trend is part of the General language trend of user's friendliness / reader's friendliness, which is aimed at saving the communicative efforts of the participants of the discourse on the perception and creation of texts. It is expressed in reducing the communicative distance between the participants of the discourse emphasizing the importance of the addressee, not accentuating discursive and hierarchical statuses; creating a friendly, partner-like tone of discourse.

6. The desire to improve the efficiency and effectiveness of the discourse, which is manifested in the use of professional abbreviations and acronyms as a way to save communication efforts; predominant use of the theme-rematic method of logical connection of the texts; extensive use of stencil and tabular forms of visual structuring of the text, accompanied by the instructions of their filling.

References

1. Shlepkina, M.A. (2011). Business discourse as an institutional phenomenon. The role of clichés in business discourse. Ufa: Leto, pp. 222-227.
2. Bilenko, J.L. (2007). Lexico-grammatical and stylistic features of English documents. Bulletin of KhNARU № 39.
3. Tarnaeva, L.P. (2014). Aspectual differences in business discourse: linguo-didactic aspect of the problem. Tambov: Gramota № 12 (42), part 3, pp. 171-174.
4. Karasik, V.I. (2002). Language circle: personality, concepts, discourse: monograph. Volgograd: Peremena.
5. Ismagilova, L.R. (2013). Grammatical features of business correspondence translation (based on business letters in English and Russian languages of economic orientation). Philology and culture. № 1(31), pp. 57-61.

УДК 1751

ПРОБЛЕМЫ АДЕКВАТНОГО ПЕРЕВОДА

ШАПИРО АЛИНА ВЛАДИСЛАВОВНА,
ПОДНЕБЕСНАЯ ВЛАДА СЕРГЕЕВНА

Студенты

РГЭУ (РИНХ) «Ростовский государственный экономический университет»

Аннотация: в данной статье рассматриваются проблемы адекватного перевода. В статье данная проблема рассматривается в аспекте необходимости удаления особого внимания адекватности, оперативности и передачи информации. Так как в наши перевод оказывают очень большое влияние на жизнь общества, на представления и сознание людей.

Ключевые слова: адекватный перевод; эквивалентность; передача информации; стилистика.

PROBLEMS OF ADEQUATE TRANSLATION

Shapiro Alina Vladislavovna,
Podnebesnaya Vlada Sergeevna

Abstract: this article deals with the problems of adequate translation of texts. The article deals with this problem in the aspect of the need to remove special attention to the adequacy, efficiency and transmission of information. Nowadays the translation has a very great influence on the life of society, on the views and consciousness of people.

Key words: appropriate translation; equivalence; information transfer; stylistics.

Несомненно, что перевод в современном мире занимает важнейшую нишу, особенно после того как произошёл так называемый «информационный взрыв». Количество и объём информации крайне возрос, чему поспособствовала популяризация интернета. На сегодняшний день люди по всему миру ежесекундно обмениваются различной информацией, поэтому с каждым годом потребность в переводе становится острее.

Для начала хотелось бы дать объяснение понятию «перевод». Перевод – это письменная или устная передача содержания с одного языка на другой. Но исходя из этого существует понятие адекватности перевода, что является немаловажной составляющей. За все время существования перевода и науки о переводе сложилось огромное количество взглядов на проблему адекватности и эквивалентности перевода. Оценить перевод можно довольно просто и для обобщенной характеристики результатов переводческого процесса используются данные термины: «адекватный перевод», «эквивалентный перевод», «буквальный перевод» и «свободный» перевод [3, с. 123].

Адекватный перевод – это перевод, который обеспечивает максимально точный и правильный перевод, который обращает внимание на переводимый язык и его стилистические и грамматические особенности.

Такие термины, как «адекватность» и «эквивалентность» перевода уже не единожды были объектами исследований таких ученых как В.Н. Комиссаров, Р. Левицкий, Дж. Кэтфорд и других.

В.Н. Комиссаров писал, что адекватный перевод это тоже самое, что и хороший перевод, который обеспечивает ту самую идеальную межъязыковую коммуникацию в конкретном тексте, - «Различия в культуре создают меньше трудностей при переводе, чем можно было бы ожидать, поскольку все люди понимают, что другие народы могут иметь иной образ жизни». А эквивалентность перевода означает общность грамматических, лексических единиц в языке оригинала и в переводимом языке [5, с. 54].

Считается, что и эквивалентность и адекватность перевод служат для оценки этого самого перевода, однако они отличаются в самих принципах подхода к переводу. Адекватность перевода связана с выбором стратегии перевода, которая несомненно должна отвечать коммуникативной ситуации [2, с. 74].

Непосредственная задача переводчика состоит в том, чтобы средствами другого языка передать как можно более точное содержание оригинала, но стараясь сохранить стилистические, а также экспрессивные особенности языка. Именно поэтому считается, что адекватный (полноценный или целостный) перевод – это лишь тот перевод, который передает информацию, содержащуюся в оригинале подходящими средствами перевода. Адекватному переводу следует передавать не только информацию, но и то, как она выражена на языке оригинала.

Как уже упоминалось выше, такой термин как «адекватный перевод» очень тесно связан с термином «эквивалентный перевод». Данные термины не один год изучались в трудах отечественных лингвистов, но и иностранных. Если соотнести такие понятия, как эквивалентность и адекватность, то становится понятно, что эквивалентность – это прежде всего отношение между конкретными языковыми знаками либо целыми текстами перевода, а адекватность – это отношение между культурами, специфическими особенностями ИЯ и ПЯ (исходный и переводимый язык). Если говорить об общих особенностях данных терминов, то это несомненно их не статичность, так как каждый раз цель перевода может меняться, а функция перевода может быть абсолютно по-разному понята [3, с. 91].

Таким образом, можно сделать вывод, что в наше время проблема соотношения адекватности и эквивалентности перевода решена не полностью и не совсем однозначно. Данные термины могут противопоставляться друг другу. Стоит отметить, что в своем исследовании «Теория перевода (лингвистические аспекты)» В. Н. Комисаров разделяет понятия эквивалентность и адекватность перевода. Он пишет, что любой адекватный перевод является эквивалентным, но не каждый эквивалентный перевод является адекватным [5, с. 121].

Следовательно можно сделать вывод, что изучение и владение знаниями о адекватности и эквивалентности перевода, а также его уровней помогает понять и определить какую степень близости достиг переводчик переводя текст с ИЯ на ПЯ в каждом конкретном случае, а также в переводе текстов на экономическую тематику.

Существует фундаментальное различие между формальной эквивалентностью, с одной стороны, и семантической и прагматической эквивалентностью, с другой. Формальная эквивалентность может сопровождать семантическую и прагматическую эквивалентность, но она ни в коем случае не является обязательной. Было отмечено, что переводчик не ставит перед собой задачу сохранения синтаксических отношений оригинала. Он также не стремится к формальной эквивалентности между оригиналом и переводом. Обычно формальная эквивалентность является результатом сходства грамматических форм и лексических элементов двух языков. Но это не является результатом преднамеренных усилий. Таким образом, адекватный перевод может быть определен как тот, который определяется семантической и прагматической эквивалентностью между исходным текстом и текстом на целевом языке. Случаи формальной эквивалентности без семантической или прагматической эквивалентности обычно описываются как буквальный перевод. Дословный перевод воспроизводит лингвистическую форму оригинала независимо от семантической или прагматической эквивалентности. Может воспроизводить морфологическую и звуковую форму [3, с. 203].

Грамматические и лексические параллелизмы между исходным языком и целевым языком позволили в некоторых случаях сохранить формальную эквивалентность, не отступая от семантической или прагматической эквивалентности. В противном случае используются различные лексико-грамматические преобразования.

Список литературы

1. Ахманова О.С. Лингвистические проблемы перевода. Сборник статей. / О.С. Ахманова, В.Я. Задорнова. - М.: МГУ, 1998. - 73 с.

2. Белова, Н.М. Методические рекомендации по работе над переводом газетно-информационного материала / Н.М. Белова. - М.: 1995. – 304 с.
3. Борисова Л.И. Особенности семантики общенаучной лексики. Диссертация. / Л.И. Борисова, канд. филол. наук. - М., 2006. - 351 с.
4. Даниленко В.П. Лингвистический аспект стандартизации терминологии. / В.П. Даниленко. - М., 2003. - 280 с.
5. Комиссаров В.Н. Пособие по переводу с английского языка на русский. ч. II / В.Н. Комиссаров, Я.И. Рецкер, В.И. Тархов. - М.: Высшая школа, 2001. - 287 с.

УДК 811.111'24

ХАРАКТЕРИЗУЮЩАЯ И МНЕМОТЕХНИЧЕСКАЯ ФУНКЦИЯ ИДИОМАТИЧНЫХ СРЕДСТВ НОМИНАЦИИ

ЩЕННИКОВА НАТАЛЬЯ ВЛАДИМИРОВНА

д.филол.н., профессор
ФГБОУ ВО «Пензенский государственный университет»,
кафедра «Перевод и переводоведение»

Аннотация: Статья посвящена описанию идиоматичных языковых единиц, способных выполнять характеризующую и мнемотехническую функцию. Определяются ингерентные свойства идиом, обуславливающих выполнение этих функций. Показано, что идиомы являются не излишеством, а необходимыми средствами языка, знаками, обслуживающими процесс познания, общения, выражения и изображения внеязыковой действительности в широком спектре ее областей.

Ключевые слова: характеризующая функция, мнемотехническая функция, идиома, фразеологизм, фразеоматизм.

CHARACTERISTIC AND MNE-TECHNICAL FUNCTION OF IDIOMATIC MEANS OF NOMINATION

Schennikova Natalya Vladimirovna

Abstract: The article is devoted to the description of idiomatic language units capable of performing a characterizing and mnemotechnical function. The inherent properties of idioms determining the fulfillment of these functions are determined. It is shown that idioms are not an excess, but necessary means of language, that serve the process of cognition, communication, expression and representation of non-linguistic reality in a wide range of its areas.

Key words: characterizing function, mnemotechnical function, idiom, phraseological unit, phraseomatic unit.

В целом ряде работ рассматривается вопрос о функциях идиом и фразеологизмов (среди них: [1], [2], [3]). С одной стороны, выделяются функции, являющиеся константными, т.е. присущими всем идиомам; с другой стороны, можно говорить о вариативных функциях, свойственных только тем или иным типам идиом.

Неидиома “не имеет права” обозначать ничего, кроме того, что она обозначает. Ее семантическая вариативность жестко ограничена либо конвенциональностью (у немотивированных знаков), либо первичными правилами семантической комбинаторики (у мотивированных знаков). Идиома же “имеет право” обозначать все, что угодно, в рамках широкой семантической области (смыслового поля), которое возникает вследствие того, что реальное значение нежестко мотивировано номинальным значением идиомы. Таким образом, семантическая емкость и семантическая вариативность у идиом повышены, что и позволяет им выполнять ряд функций, для которых неидиомы не приспособлены или приспособлены в меньшей степени.

По моделям семантической транспонированности идиоматичные единицы подразделяются на фразеологические и фразеоматические. Фразеологизмы – фразовые и лексические идиомы с переносным (метафорическим или метонимическим) значением. Фразеоматизмы – фразовые идиомы с сужен-

ным, расширенным, сдвинутым по объему значением. Сужение, расширение, сдвиг значения по объему описывают частичную транспонированность значения. В отличие от фразеологизмов у фразеоматизмов объемы номинального и реального значений имеют интегральный участок, то есть компоненты фразеоматизмов сохраняют собственные значения помимо наличия общего компликативного, немоделируемого внутренней формой единицы, семантического комплекса.

Статья посвящена способности фразеоматизмов выполнять характеризующую и мнемотехническую функцию. Все мотивированные языковые и речевые единицы способны их выполнять в разной степени. Фразеоматизмы в силу неточности номинации не способны выполнять дефиниционную и идентифицирующую функции, они выполняют как бы “ослабленную” идентифицирующую функцию, а именно характеризующую. Фразеоматизм не очерчивает круг объектов номинации, но указывает своей внутренней формой на их характерный признак. Тем самым осуществляется и мнемотехническая функция, функция облегчения запоминания, функция “расшифровки” содержания знака, хотя и неполной “расшифровки”. Характеризующая и мнемотехническая функции обычно сопутствуют друг другу.

Фразеоматические единицы, будучи неполноценными идиомами, выполняют эти функции намного лучше, чем метафорические фразеологизмы и метафорические слова, так как метафорические идиомы относятся к числу полноценных идиом. Выполнение характеризующей и мнемотехнической функций требует высокой предсказуемости значения. Поэтому для выполнения этих функций чаще всего используются фразеоматизмы — единицы с высокой предсказуемостью значения, но слабо выраженной эмотивной оценочностью, поскольку их лексические компоненты имеют буквальное значение, а значит, они в основном стилистически нейтральны. У фразеоматизмов значение ближе к буквальному, чем у фразеологизмов. Ср., например: *black cap*: 1) *судейская шапочка, надеваемая судьей при вынесении смертного приговора* (фразеоматизм), 2) *черная малина* (фразеологизм); *back-seat driving*: 1) *“советы” пассажира шоферу, как вести машину* (фразеоматизм), 2) *вмешательство в чужие дела, непрошенные советы* (фразеологизм); *high-water mark*: 1) *мор. отметка уровня полной воды, уровень прилива* (фразеоматизм), 2) *высший предел, кульминационный пункт, высшее достижение, разгар* (фразеологизм), 3) *шутл. грязная полоса, показывающая, до какого места человек умывался* (фразеологизм); *low-water mark*: 1) *мор. отметка уровня малой воды, низшая точка отлива* (фразеоматизм), 2) *предел чего-либо, самый низкий уровень чего-либо* (фразеологизм).

Относительная нейтральность приводит к тому, что фразеоматизмы используются в основном как термины и подобные им устойчивые наименования, т.е. назывные функции у них преобладают над прагматическими.

Характеризующая и мнемотехническая функции присущи в большой степени также метонимическим фразеологизмам и метонимическим словам типа *highbrow* (“высоколобий”, т.е. “интеллектуал”), так как метонимия тоже указывает на характерный признак объекта номинации. Различие между фразеоматизмами и метонимическими знаками состоит в том, что фразеоматизм все-таки называет сам предмет (хотя и не вполне точно), а метонимический знак называет не сам предмет, а смежный с ним другой предмет. Таким образом, они несколько по-разному выполняют характеризующую и мнемотехническую функции, но все-таки те, и другие выполняют эти функции достаточно эффективно.

Для чего же вообще нужны характеризующие названия? Почему бы не использовать более точные буквальное (идентифицирующие) названия?

Во-первых, потому, что денотат иногда слишком сложен, и употребление буквального имени (очень длинного) делает речь громоздкой, а употребление аббревиатур приводит к утрате мотивации, а значит, и идентифицирующей, и характеризующей, и мнемотехнической функций; поэтому лучше всего в таких случаях — фразеоматизм. Покажем это на примерах: *optical character recognition* (фразеоматизм), *OCR* (аббревиатура), *a technology that enables computers to “read” typescript and ultimately handwritten script directly, thus eliminating the need to rekey material into a computer* (буквальное имя); *public relations* (фразеоматизм), *PR* (аббревиатура), *the art of presenting an organization’s view and interests in as favourable a light as possible to its different constituencies: investors, customers, employees, legislators, environmentalists and so on* (буквальное имя).

Во-вторых, объект номинации может измениться с течением времени, и его имя перестает быть

буквальным и становится семантически транспонированным (т.е. фразеоматизмом или семантически транспонированным словом). Создавать в таких случаях новые имена нецелесообразно, это привело бы к чрезвычайно изменчивости языка, что неудобно для общения и передачи опыта следующим поколениям носителей языка; поэтому название оставляют, но его значение перестает быть буквальным: *cupboard*, *blackboard*.

В-третьих, будучи семантически подвижным, фразеоматизм допускает плюрализм научных мнений, взглядов на денотат, тогда как буквальное имя семантически более ригидно.

Во многом отличаясь от фразеологизмов, фразеоматизмы в то же время имеют и ряд важных, общих с ними черт: нежесткость мотивационной связи реального и номинального значений, сочетание мотивированности и конвенциональности, повышенную семантическую емкость и вариативность, полиинтерпретативность номинального значения и др. Это и обуславливает их использование в особых функциях, отличных от функций идиом.

Было бы неправильно утверждать, что все идиоматичные единицы, фразеологизмы и фразеоматизмы, – это дополнительные языковые средства к прямым буквальным названиям, и что можно обойтись без них. У фразеоматизмов прагматические функции – не главные, хотя они тоже иногда присутствуют. Фразеоматизмы часто бывают главными, а то и единственными названиями предметов и явлений по рассмотренным выше причинам.

Список литературы

1. Кунин, А.В. Курс фразеологии современного английского языка. / А.В. Кунин. – М.: Высшая школа, 1996. –331 с.
2. Ерохина, Н.В. Структура и функции идиом Текст.: дис...канд. филол. наук / Н.В. Ерохина. Самара: СамГПУ, 1999. – 199 с.
3. Щенникова, Н.В. Структура и функции идиом: на материале субстантивных устойчивых словосочетаний и сложных существительных английского языка: монография / Н.В. Щенникова. Пенза: ПГПУ им. В.Г. Белинского, 2011. – 119 с.

УДК 81-23

ЭВРИСТИЧЕСКИЙ ВЫМЫСЕЛ ТЕКСТОВ НАУЧНОЙ ФАНТАСТИКИ

СВЕТЛИЧНАЯ СОФЬЯ АЛЕКСАНДРОВНА

старший преподаватель кафедры иностранных языков и лингвистики,
Санкт-Петербургский Государственный Институт Культуры,
Санкт-Петербург

Аннотация: Нереальный мир текстов научной фантастики основан на сочетании неправдоподобного вымысла и правдоподобного, эвристического вымысла, т.к. фантастическое допущение создается в них автором на основании обращения к законам природы, научных открытий или технических изобретений. Намеренное отклонение от истины, вызванное эвристическими причинами, является дистинктивной характеристикой текстов научной фантастики.

Ключевые слова: научная фантастика, научная картина мира, вымысел, эвристический вымысел, правдоподобный вымысел.

HEURISTIC FICTION IN THE TEXTS OF SCIENCE FICTION

Svetlichnaya Sofya Aleksandrovna

Abstract: The unreal world of science fiction texts is based on a combination of implausible fiction and believable, heuristic fiction, because a fantastic assumption is created in them by the author on the basis of the laws of nature, scientific discoveries or technical inventions. A deliberate deviation from the truth caused by heuristic reasons is a distinctive characteristic of science fiction texts.

Key words: science fiction, scientific worldview, fiction, heuristic fiction, believable fiction.

Фантастика — один из наиболее широко трактуемых терминов современных исследований литературного текста. В «Литературной энциклопедии терминов и понятий» фантастика определяется как «разновидность художественной литературы, в которой авторский вымысел от изображения странно-необычных, неправдоподобных явлений простирается до создания особого - вымышленного, нереального, «чуждого мира» [1, с. 1119].

Первой разновидностью фантастической литературы называют *миф* и *сказку*, а к её основным видам в XX веке относят *жанр научной фантастики* и *жанр фэнтези*, элементы которых иногда сочетаются в одном тексте.

В контексте научных задач настоящего исследования представляет интерес научно-фантастический тип текста. Гипотетическое дается в научной фантастике как осуществившееся, а присутствующие научные гипотезы, хотя и ограничены фантазией автора и текущим на момент написания произведения развитием естественнонаучного знания, пытаются предвосхитить подлинную науку. Анализ текстов научной фантастики с позиции присутствия в них элементов эвристического вымысла, т.е. позиции предвосхищения ими действительных событий, представляется оправданным. Наличие таких элементов, по-видимому, можно считать дистинктивной характеристикой текстов научной фантастики.

Как правило, в текстах научной фантастики кажущееся невозможным создается автором с опорой на законы природы, научные открытия или технические изобретения, в соответствии с научно-естественными представлениями, существующим в то время, когда создавалось научно-фантастическое произведение. Что касается объекта изображения, в научной фантастике изображает-

ся некий неисследованный космос будущего, генерируя идеи, автор опирается на текущую научную картину мира, создавая иллюзию достоверности того, что при достижении определенного уровня научного знания описываемые идеи могут стать объективной реальностью.

Неизвестное и необычное в научной фантастике создается с помощью законов природы или науки и техники: «western science fiction has focused on the good society as created by technological progress» [2, с. 493] (западная научная фантастика сфокусировала внимание на хорошем обществе как продукте технологического прогресса) (*перевод мой С.С.*). Мир научной фантастики как правило логичен, автор не противоречит современной ему научной картине мира, т.е. научным представлениям о вселенной, свойственным времени создания текста.

В основе художественной литературы лежит художественный вымысел. «Язык художественного текста осмысливается как язык *возможного* мира. Д. Льюиз пишет: «Истина по отношению к этому произведению всегда есть “истинность в вымысле” [3, с. 99]. Автор намеренно отклоняется от истины, подчиняясь эстетическим причинам и создавая неожиданные и новые образы.

Мир литературной фантастики – это ирреальный мир, сочетающий в себе черты как вымышленного, так и реального.

Продуктом фантазии и воображения является вымысел, который может быть жизнеподобным (правдоподобным) или нежизнеподобным (неправдоподобным). В первом случае, создаваемые свойства и процессы уподобляются тем, которые есть в мире и не нарушают законов действительности, во втором, – «вымышленные ментальные конструкторы столь причудливо сочетают в себе характеристики реального мира, что возникает иллюзия их независимого существования, нарушающего эти законы» [4, с. 77]. Эта иллюзия определяется отсутствием у подобных конструкторов денотата в действительном мире. Несмотря на свою фантастичность, любые вымышленные сущности основаны на свойствах и качествах реального мира, даже будучи наделенными фантастическими свойствами и функциями, персонажи любого фантастического произведения созданы на базе характеристик реального мира.

Дистинктивной характеристикой текстов научной фантастики является доминирование в них правдоподобного, эвристического вымысла. Эвристический вымысел нацелен на постижение неизвестного, нового с опорой на уже познанное, на прошлый опыт.

В научной фантастике эвристическая функция вымысла позитивно сказывается на реакции читателя на текст, т.к. детализированное описание вымышленных миров направляет вымысел на более точное изображение жизни.

Научная фантастика является неким мысленным экспериментом, показывающим при помощи художественных средств, что в итоге следует из той или иной философской или научной идеи. А. Азимов в книге «Академия и Земля» рисует своеобразный идеал всеединства – планету-суперорганизм под названием Гея, в которой все связано между собой настолько тесно, что каждый житель Геи не может говорить о себе просто «я», но говорит «я/мы/Гея»: «I/we/Gaia». Каждый человек не просто олицетворяет себя с планетой-суперорганизмом, но на самом деле является ее частью: «I am Gaia.» said Bliss simply. «But so is everything else on and in this planet» [5, с. 15]. Данная связь распространяется и на другие живые организмы, и даже на неживую природу. Идея общего сверхсознания, занимавшая в то время ученых (П.В. Симонова, М. Анри, Дж. Остина), нашла отражение в модели фантастического мира: «I chose *Gaia*, a *superorganism*; a *whole planet with a mind and personality in common*, so that one has to say 'I/we/ Gaia' as an invented pronoun to express the inexpressible» [5, с. 5], «You speak for *the whole planet*, do you? For the *common consciousness* of every dewdrop, of every pebble, of even the liquid central core of the planet?» [5, с. 6]. Антиподом планеты Геи является планета Солярия, жителями которой движет желание замкнуться в своем эгоизме, поэтому они построили механизмы и машины, обеспечивающие их во всем и исключаящие личные контакты людей, даже для продолжения рода: соляриане превратили себя в гермафродитов. Соляриане пренебрежительно и даже презрительно относятся к представителям других планет, что подтверждает использование лексики с отрицательной коннотацией, они называют из полулюдьми: «little half-human, half-creatures of Earth, half-Pelorat, swarms. «If we had any records of Earth, I am sure they were destroyed out of *sheer revulsion*» [5, с. 316], «*Half-humans swarming underground and we living underground in isolated splendor are two widely different things*» [5, с. 317].

Еще одна философская и научная идея, развившаяся в рамках физики, подвергшаяся рассмотрению в данном романе – идея передачи энергии на расстоянии (Н. Тесла, Дж. Браун). Представители планет Геи и Соляррии имеют возможность направлять кинетическую энергию материи планет, такое явление Азимов называет трансдукцией – «transduction». Трансдукция позволяет получать электрическую энергию, перемещать объекты размером с космический корабль, перехватывать управление компьютерной системой контроля космического судна, а также уничтожать живую или неживую материю. «Whether a robot is adjusting a contact, or felling a tree, the energy is derived from mental transduction-my mental transduction» [5, с. 314].

В сфере научного познания большую роль играют воображение и вымысел. Описание будущего, то есть такого положения дел, которое в настоящем отсутствует, выделялось еще Т. Гоббсом в качестве одной из основных задач. Мыслительный эксперимент, т.е. наглядное представление чего-то пока не существующего представляется неотъемлемой частью научного мышления. Авторы текстов научной фантастики совершили в прошлом немало «предсказаний» в сфере научной картины мира, правильно угадав дальнейшее развитие науки и техники, и продолжают и в настоящее время прогнозировать изменения в научной картине мира будущего, используя при этом эвристический вид вымысла.

«It is perhaps not surprising, given the background of many science fiction writers, that speculations on atomic and cosmic physics, biology and genetics, chemistry, and materials engineering have tended to be plausible and knowledgeable projections» [6, с. 47] (Учитывая предшествующую работу многих писателей-фантастов, возможно, не удивительно, что размышления в русле атомной и космической физики, биологии и генетики, химии и материаловедения, как правило, оказывались правдоподобными и компетентными прогнозами) (перевод мой С.С.). В 70-х годах XIX века было предсказано появление многофункциональных манипуляторов с усилителем и обратной связью, используемых в качестве протеза («Ratz was tending bar, his prosthetic arm jerking monotonously as he filled a tray of glasses with draft Kirin» [7, с. 2]); микропроцессор, запускаемых в кровь и отслеживающих правильное функционирование организма; развитие индустрии имплантации («implants»), создание роботов различной функциональной направленности; появление индустрии нелегальной торговли биологическими материалами.

На стыке научной фантастики и фэнтези произошло образование синкретичного типа текста, где элементы научной фантастики сочетаются со сказочно-мифологической традицией, не получившего еще терминологического описания. В публицистике встречаются такие названия данного пограничного типа текста как: научное фэнтези (термин акцентирует внимание на том, что волшебство имеет научное объяснение) и технофэнтези или техномагия (если исследователю важно подчеркнуть соединение техники и магии). В такой же сфере употребления в англоязычной публицистике используется термин «science and sorcery» («наука и волшебство»), предложенный Энциклопедией фэнтези.

В 1935 году критик Форрест Аккерман впервые употребил термин «научное фэнтези» как синоним научной фантастики. А вот журналист Уолтер Джиллингз в 1950 году уже выделил «научное фэнтези» как отдельную часть научной фантастики, которая не имеет под собой четкой научной основы.

Особенность этого направления Ю. Кагарлицкий видит в том, что фэнтези в этом случае проникает в научную фантастику тогда, когда важно не событие, а последствия события, поэтому не имеет значения, что стало причиной, – чудо или научный прогресс. Фэнтези помогает говорить о людях, создаёт психологический портрет героев, а научная фантастика поддерживает её своим авторитетом, создавая эффект достоверности. Зачатки такого синкретичного типа текста появляются ещё в 19в. Примером может послужить рассказ Г. Уэллса «Человек, который мог творить чудеса», являющийся по сути дела сказкой, но объяснённой с точки зрения законов физики [8, с. 172]. Магия и техника в подобном типе текста мирно сосуществуют в одном мире (вселенной). Или одно из этих начал является источником для другого.

Магия и техника являются отраслями человеческой деятельности, ограниченными умениями, мировоззрением и физиологией человека (Т. Лири). С точки зрения выстраивания баланса мира синкретичного типа текста, магия – это ресурс, который может быть как бесконечным, так и невозобновляемым. И пользоваться им могут не все люди, а только обладающие талантом. Существует несколько вариантов того, при каких условиях в рамках одного произведения могут совместно существовать ма-

гия и техника: совмещение, при котором и магия и техника получают наибольшее развитие именно при наложении друг на друга (К. Бейкер «The Anvil of the World», Т. Эджертон «The Queen's Necklace», Э. Берроуз «Martian Chronicles», М. Суэнвик «Iron Dragon's Daughter»); магия обладает большим могуществом но находится под контролем определенной группы, практически не взаимодействующей с остальным человечеством (цикл "Wheel of time" Роберта Джордана) и противостояние магической и технической цивилизации где обоим сторонам приходится подстраиваться и конкурировать друг другом. Также, мир синкретичного типа текста может представлять собой классический мир фэнтези, где технология присутствует только в виде артефактов давно погибшей технократической цивилизации.

В текстах научного фэнтези волшебство и магия получают естественнонаучную основу, невозможное превращается в вероятное, т.е. предметом изображения становится мир, которому автор пытается дать строгое научное объяснение, что подтверждается доминирование следующих тем: параллельные миры (*parallel worlds*), другие измерения (*dimensions*), фантастически развитые психические возможности человека: парапсихология, телекинез, телепортация, телепатия и т.д. Синкретичный тип текста появился на стыке фэнтези и научной фантастики и сочетает в себе их черты. Магия и техника в подобном типе текста гармонично сосуществуют в одном мире (вселенной).

Дистинктивной характеристикой текстов научного фэнтези является сочетание в них правдоподобного, эвристического и неправдоподобного видов вымысла. Одним из приемов технофэнтези является показ миров, где волшебство полностью трансформируется, подменяя собой науку и технологии (Р. Гаррет цикл детективного фэнтези «Lord Darcy»). Магия в данном случае не существует параллельно науке, а фактически заменяет ее. Такой прием часто используется писателями-фантастами для описания Земли (либо иного мира) в далеком будущем, когда после происшедшей катастрофы или внешнего воздействия наука сменяется магией (Э. Пирс «Xanth»).

Для синкретичных текстах литературной фантастики характерно использование тематических групп лексем, обозначающих фэнтезийных существ и героев (*King Solomon, Melancthon*), а также многочисленных топонимов (*the Lower World, Spiral Castle*), прозвищ и онимов волшебных предметов (*flying broom, flying carpet, flight manual grimoire*) и существ, живущих в ирреальном мире (*werewolf, genie, elemental, succubus, elf, dragons, dwarf, prole, gargoyle, wyvern*). Фантазийных мир такого типа текста детерминируется той или иной (квази-)научной идеей, и волшебству дается (квази-)научное объяснение с использованием терминологического аппарата науки.

Лексику, объективирующую элементы научной картины мира в синкретичном типе текста, можно разбить на две группы:

1. Слова (словосочетания), относящиеся к общенаучной и специальной лексике, (в основном термины) из сфер кибернетики (*cybernetics*), механики (*engine*), физики (*radar, stratosphere, oscilloscopes*), информатики (*command codes, patch*) военной индустрии (*jet fighter*);

2. Слова (словосочетания), связанные с тематикой научно-фантастических текстов, с описанием теоретически возможных, но еще не осуществленных в настоящее время, научных и технических достижений, с описанием элементов окружающей среды вымышленного мира квазиреалии (*dragon factory, dragon plant, dragon rider*) и квазитермины (*servomechanisms*).

«Jane sat in the dark, amid the dying whines of *servomechanisms* withdrawing the *cybernetics*» [9, с. 3]; *servomechanisms* wrap themselves around her [9, с. 115].

Использование онимов волшебных предметов в текстах научного фэнтези отличается от использования их в текстах фэнтези, микроконтекст становится нетипичным, значения ЛЕ обогащаются путем расширения их значения научной тематикой. Например, оним «*grimoire*» обозначает учебник черной магии «*a manual of black magic (for invoking spirits and demons)*» (The Free Dictionary). Гримуар содержит магические слова для вызова дракона (*Recurvor. Recusadora. Recusamor*), но им дается рациональное объяснение из области информатики, именно так выглядят командные коды для этого действия:

«She flipped open the *grimoire*, riffled through the pages to the *command codes* and began to read: "Recurvor. Recusadora. Recusamor." The engines roared and shuddered» [9, с. 116].

М. Суэнвик в своем произведении «Iron Dragon's Daughter» создает мир, для обитателей которого обычным является существование в таком мире, где существуют драконы, но используются они как

современные самолеты-истребители, и, как любые технические аппараты, производятся на фабрике, где живет и работает обслуживающий ее персонал:

«She had lived in the steam dragon plant for as long as she could remember» [9, с. 3]. Словосочетание, номинирующее квазиреалию «steam dragon plant» образовано посредством сочетания лексем, относящихся к двум разным сферам: магии (dragon) и науки, техники (steam plant).

Существование фантастических существ драконов в технофэнтези объясняется с квазинаучной точки зрения. Они представляют собой сборных конструкторов, роботов, состоящих из отдельных деталей (*black iron bodies, erection shop for final assembly*), которых тестируют (*testing box*) и собирают фабричные рабочие с помощью технических устройств (*cylinder machine*), но оживляют их с помощью магии. «Usually she was then sent to the cylinder machine shop for *polishing labor*, but other times she was assigned to Building 12, where the *black iron bodies* were inspected and oiled before being sent to the *erection shop for final assembly*». «To the far side of the room, a *new-model dragon's eyeball*, as tall as she was, peered from a *testing box*» [9, с. 37].

Как и любая военная техника для драконов создаются прототипы (*prototype*) деталей, разрабатываются макеты этой военной техники: *The prototype leg-and-claw mechanism was upended in the center of the room* [9, с. 92]. Детали изготавливают из сплавов железа, чтобы обеспечить драконам неуязвимость для магических атак: «Here the *iron* was poured to make the *invulnerable bodies* and lesser *magick-proofed parts of the great dragons*» [9, с. 93].

Автор создает ирреальный мир технофэнтези, в котором магия и техника мирно сосуществуют, поэтому магия проникает во все обыденные сферы жизни героев, даже в описание погоды: «A *magickal smog* hung over the City» [9, с. 231].

Синкретичный тип текста появился на стыке фэнтези и научной фантастики и сочетает в себе их черты. Магия и техника в подобном типе текста мирно сосуществуют в одном мире (вселенной). Данный тип текста до сих пор не получил терминологического определения.

Для таких синкретичных текстов характерно использование тематических групп лексем, обозначающих фэнтезийных существ и героев, многочисленных топонимов, прозвищ и онимов волшебных предметов и существ, живущих в этом ирреальном мире, а также сочетание эвристического и нежиснеспособного видов вымысла.

Тексты научной фантастики и синкретичные виды научной фантастики используют научные гипотезы и «очеловечивают» научные данные, - на основе научной информации и эвристического вымысла автор создает картину нового ирреального мира.

Список литературы

1. ЛЭТиП / Под ред. А.Н. Николюкина. – М., 2001. – 1600 стб.
2. Milojevic I., Inayatullah S. Futures Dreaming: Challenges From Outside and on the Margins of the Western World. *Futures*, Vol. 35, Issue 5, Elsevier, 2003. P. 493-507.
3. Щирова И.А., Гончарова Е.А. Многомерность текста: понимание и интерпретация: Учебное пособие. – СПб.: ООО «Книжный Дом», 2007. – 472 с.
4. Щирова И.А. О «правде вымысла». Вестник Московского городского педагогического университета. Серия: Филология. Теория языка. Языковое образование. – Москва, Московский городской педагогический университет, 2010. – с 74-85.
5. Asimov I. *Foundation and Earth*. - Spectra, 2004. - 528 p.
6. Stockwell Peter. *The Poetics of Science Fiction*. Longman, Pearson Education, 2000. 223 p.
7. Gibson W. *Neuromancer*. - New York, Ace Books, 2004, Pg. 384.
8. Кагарлицкий Ю.И. Реализм и фантастика. *Вопр. лит.*, 1971, No 1 С.115.
9. Swanwick M. *The Iron Dragon's Daughter*. – Glasgow, Avon Books, 2012. - 424 p.

УДК 1751

ОСОБЕННОСТИ ПЕРЕВОДА ТЕКСТОВ КОМПЬЮТЕРНОЙ ИГРЫ НА РУССКИЙ ЯЗЫК

БАБЫКИНА ВАЛЕРИЯ ОЛЕГОВНА

Магистр

ФГБОУ ВО «Тульский государственный педагогический университет им. Л.Н.Толстого»

Научный руководитель: Храмченко Дмитрий Сергеевич

д. ф. н., профессор

ФГБОУ ВО «Тульский государственный педагогический университет им. Л.Н.Толстого»

Аннотация: данная статья анализирует примеры текстов дискурса компьютерной игры. Материалами для исследования в данной статье стали лексические единицы из текстов компьютерной игры World of Warcraft. В данной статье рассматриваются трудности, с которыми сталкивается переводчик при локализации компьютерных игр, переводческие стратегии и особенности текстов дискурса компьютерной игры.

Ключевые слова: дискурс компьютерной игры, локализация, перевод, переводческие стратегии, доместикация, форенизация.

THE PECULIARITIES OF TRANSLATION OF TEXTS OF COMPUTER GAMES ON RUSSIAN LANGUAGE

Babykina Valeria Olegovna

Scientific adviser: Khramchenko Dmitry Sergeevich

Abstract: this article analyzes examples of computer game discourse texts. The materials for the study in this article are lexical units from the texts of the computer game World of Warcraft. This article discusses the difficulties faced by the translator in the localization of computer games, translation strategies and features of the texts of the discourse of computer games.

Key words: discourse, computer games, localization, translation, translation strategies, domestication, foreignization.

В настоящее время индустрия компьютерных игр стала объектом для исследования лингвистами. В связи с этим производятся активные работы, направленные на выявление основных характеристик дискурса компьютерной игры.

Поскольку место дискурса компьютерной игры еще не определено, его часто связывают с компьютерным, виртуальным и электронным дискурсами. По мнению Н.Е. Галичкиной, дискурс компьютерной игры является частью компьютерного дискурса, который, в свою очередь представляет собой «общение в компьютерных сетях». [1, с.120]

Н.А. Груба и Л.Я. Вавилова выделяют следующие жанровые характеристики дискурса компьютерной игры:

- Коммуникативная цель (общение с другими пользователями, развлечение, развитие навыков, обучение, манипулятивность);
- Наличие образа автора (автор представлен в виде неигровых персонажей и является проводником в виртуальный мир);

- Наличие образа адресата (игрок – главное действующее лицо);
- Факторы прошлого и будущего (желание вступить в игровой процесс и дальнейшее восприятие игроком своего опыта);

- Наличие формальной организации (языковых особенностей, характерных для жанра игры). [2]

При переводе языковых особенностей текстов компьютерных игр необходимо не только учитывать технические особенности данного продукта, но и придерживаться единой переводческой стратегии, которая позволит получить на выходе качественный продукт.

В настоящий момент, существуют несколько стратегий, использующихся при переводе текстов компьютерных игр: доместикация, форенизация и нулевой перевод.

Под доместикацией понимается сокращение исходного текста и его преобразование в тексте языка перевода. Благодаря использованию данного приема, игрок воспринимает его, как естественный продукт. Приведем примеры использования стратегии доместикации на основе материалов игры World of Warcraft:

«Whit Wantmal» - «Саш Пушкин»

«Haris Pilton» - «Ксения Кобчак»

«Sharing is Caring» - «Вся соль в хлебосольности»

«Turtles All the Way Down» - «Покатай меня, большая черепаха!»

Первые два примера иллюстрируют применение стратегии доместикации при переводе персоналий. В оригинальной версии игры имя персонажа *Whit Wantmal* является аллюзией на известного американского поэта Уолта Уитмена. Поскольку русскоговорящей аудитории его произведения не так известны, как стихотворения и баллады А.С. Пушкина, переводчик решил переименовать персонажа в *Саш Пушкин*. Второй пример, приведенный из выборки, иллюстрирует аллюзию на американскую знаменитость – Пэрис Хилтон. При локализации эльфийка сменила имя на Ксению Кобчак, что стало отсылкой на известную светскую львицу.

При локализации названия достижения «*Sharing is Caring*» переводчику удалось подобрать эквивалент из родной культуры, отражающий смысл данной поговорки – «*Вся соль в хлебосольности*». На Руси гостей встречали с хлебом и солью, что считалось признаком достатка и гостеприимства.

Перевод достижения «*Turtles All the Way Down*» также был выполнен с использованием стратегии доместикации. Каждому русскоязычному игроку с детства знаком мультфильм о приключениях Львенка и Черепахи. При локализации переводчик сыграл на чувстве ностальгии, поэтому вариант «*Покатай меня, большая черепаха!*» вышел уместным.

Под форенизацией понимается сохранение лингвокультурных особенностей исходного текста и их передача на язык перевода. В данном случае переводчик позволяет игроку проникнуться культурой чужой страны и воспринять особенности другого языка через призму родного.

Ниже приведены примеры использования стратегии форенизации из игры World of Warcraft:

“Selama ashal'anore” – “Селама ашаль аноре”

“Shorel'aran” – “Шорель аран”

“Bal'a dash, malanore” – “Бала даш, маланорэ”

“Sindorei” – “Синдореи”

Применение данной стратегии можно объяснить желанием локализаторов передать особенности языка и культуры расы высших эльфов. Данные фразы из искусственного талассийского языка имеют “перевод” на английский язык, поэтому вышеуказанные примеры обладают прагматической составляющей. К примеру, фраза “*Bal'a dash, malanore*” означает “Greetings, stranger” или “Здравствуй, путник”. Переводчик сознательно отказался от стратегии доместикации, чтобы сохранить атмосферу игры.

На основе вышесказанного, мы приходим к выводу, что при выполнении локализации текстов дискурса компьютерной игры, переводчику необходимо не только правильно выбрать стратегию, но и точно передать задумку разработчиков игры для целевой аудитории.

Список литературы

1. Галичкина Е.Н. Специфика компьютерного дискурса на английском и русском языках (на материале жанра компьютерных конференций): автореф. дис. ... канд. филол. Наук – Волгоград,. - 2001. – 24 с.
2. Груба Н.А. Компьютерно-игровой дискурс как речеповеденческая система [Электронный ресурс]. – Режим доступа: URL: <https://www.sworld.com.ua/index.php/ru/philosophyand-philology/linguistics-and-foreign-languages-in-the-world-today/1615-rough-on-the-vavilov-la> (дата обращения: 14.10.2019).
3. Пользовательский словарь игровых терминов World of Warcraft, 2019. [Электронный ресурс]. - Режим доступа: <https://wowslovar.ru/> (дата обращения: 20.10.2019).

ЮРИДИЧЕСКИЕ НАУКИ

УДК 34

СОВЕРШЕНСТВОВАНИЕ ОРГАНИЗАЦИИ ПРОКУРОРСКОГО НАДЗОРА В СФЕРЕ ДОЛЕВОГО СТРОИТЕЛЬСТВА

ТЫРЫШКИН ФЕДОР АЛЕКСЕЕВИЧ

Магистрант

ФГБОУ ВО «Саратовская государственная юридическая академия»,
Институт магистратуры и аспирантуры

Аннотация. В статье автор дает определение организации работы прокуратуры и организации прокурорского надзора в сфере долевого строительства. Автор перечисляет источники информации о нарушениях в сфере долевого строительства и приводит меры совершенствования процесса организации прокурорского надзора в сфере долевого строительства.

Ключевые слова: прокурорский надзор, доленое строительство, организация прокурорского надзора.

IMPROVING THE ORGANIZATION OF PROSECUTORIAL SUPERVISION IN THE FIELD OF SHARED CONSTRUCTION

Annotation. In the article, the author defines the organization of work of the prosecutor's office and the organization of prosecutorial supervision in the field of shared construction. The author lists the sources of information about violations in the field of shared construction and gives measures to improve the process of organizing prosecutorial supervision in the field of shared construction.

Key words: prosecutorial supervision, shared construction, organization of prosecutorial supervision.

Прокурорский надзор является одним из действенных механизмов обеспечения прав граждан. С учетом масштабов нарушений в сфере долевого строительства, где дольщики вкладывая свои средства в приобретение недвижимости сталкиваются с различного рода нарушениями совершенствование организации прокурорского надзора становится неоспоримой актуальность темы статьи.

Организацией работы прокуратуры представляет собой систему взаимосвязанных и взаимодополняющих мер (мероприятий, элементов) по подбору, расстановке, повышению квалификации прокурорских кадров, постоянному регулированию (направлению) их деятельности, обеспечению их всеми необходимыми средствами, сбору и анализу информации, анализу работы прокуратуры и ее оценке, планированию работы, контролю за выполнением планов, объединению усилий оперативного состава, других органов в целях достижения высоких конечных результатов в плане укрепления законности¹.

Организация же прокурорского надзор это система мер и мероприятий по осуществлению надзора в той или ной сфере прокурорского надзора.

Под организацией надзора следует понимать совокупность взаимосвязанных и взаимодополняемых мер, направленных на оптимизацию функционирования системы прокуратуры в целях обеспечения верховенства закона, единства и укрепления законности, защиты прав и свобод человека и гражданина, а также охраняемых законом интересов общества и государства.

¹ Крехова И.С. Задачи прокурорского надзора за исполнением законов в сфере долевого строительства // Аллея науки. 2019. Т. 1. № 6 (33). С. 574-577.

Учитывая изложенное, организация работы по надзору за соблюдением прав граждан, участвующих в долевом строительстве многоквартирных домов, представляет собой составную часть организации надзора за соблюдением прав и свобод человека и гражданина, к ней применимы все положения об организации работы прокуратуры в целом.

Полагаем, что под организацией прокурорского надзора за соблюдением прав граждан, участвующих в долевом строительстве, следует понимать совокупность взаимодополняющих мер, направленных на оптимизацию работы органов прокуратуры по защите прав граждан, участвующих в долевом строительстве многоквартирных домов.

Важную роль в обеспечении эффективной организации прокурорского надзора играет информационно-аналитическая работа.

Информационно-аналитическая работа – одно из главных условий, влияющих на результативность деятельности прокуратуры. Именно хорошо налаженная аналитическая работа в прокуратуре любого звена обеспечивает эффективность управления.

К числу основных источников информации о состоянии законности в сфере соблюдения прав граждан – участников долевого строительства – следует отнести:

- жалобы и обращения граждан и организаций;
- материалы органов, осуществляющих полномочия в сфере долевого строительства, а также органов контроля (материалы проведенных указанными органами проверок соблюдения прав граждан – участников долевого строительства; результаты их аналитической деятельности в виде обзоров, информационных писем и т.д.);
- информацию, полученную в ходе участия прокурора в заседаниях межведомственных комиссий, присутствия на собраниях обманутых дольщиков, осуществления выездов на проблемные жилищные объекты;
- информацию, полученную по результатам мониторинга средств массовой информации, официальных сайтов органов власти и органов местного самоуправления, а также общественных организаций, осуществляющих деятельность по защите нарушенных прав обманутых дольщиков;
- рекламную продукцию, размещаемую застройщиками в печатных изданиях либо интернете;
- государственную статистическую отчетность;
- материалы уголовных и гражданских дел, а также дел об административных правонарушениях, содержащих сведения о нарушениях прав граждан – участников долевого строительства, и др.²

С целью совершенствования организации и осуществления надзора в рассматриваемой сфере необходимо предпринять следующие

- создавать межведомственные рабочие группы по защите прав участников долевого строительства с привлечением представителей органов местного самоуправления, органов внутренних дел, экспертных и энергоснабжающих организаций, застройщиков и иных заинтересованных органов и организаций;
- по каждому проблемному объекту вести соответствующие накопительные дела, в которых актуализировать все необходимые сведения, в том числе разрешительную документацию, информацию о гражданах – участниках долевого строительства и по иным проблемным вопросам;
- формировать и вести реестры по всем строительным площадкам с их ежемесячным обновлением;
- осуществлять информационный обмен с органами местного самоуправления на стадии выдачи разрешений на строительство многоквартирных домов с целью своевременной оценки финансовой составляющей застройщиков, подготовки и направления информации в заинтересованные ведомства;
- осуществлять взаимодействие с подразделениями полиции с целью получения сведений о возводимых на поднадзорной территории многоквартирных домах;

² Сарапкина М.А. Организация прокурорского надзора в сфере долевого строительства // Формирование гражданской идентичности молодежи на основе историко-культурного наследия как универсальной ценности, посвященной 100-летию образования ТАССР Сборник материалов Международной научно-практической конференции. Под редакцией С.Л. Алексеева, Р.Х. Гильмеевой. 2019. С. 300-304.

– ежемесячно анализировать сведения, размещенные в средствах массовой информации, с целью своевременного выявления фактов, способствующих незаконному привлечению средств граждан для строительства многоквартирных домов;

– организовывать должное взаимодействие между работниками внутри конкретной прокуратуры;

– закреплять данное направление надзора за конкретными прокурорскими работниками и обеспечить постоянное повышение их квалификации³.

Кроме этого, для правового обеспечения организации надзора в сфере долевого строительства следует разработать методику осуществления прокурорских проверок за соблюдением законодательства в сфере долевого строительства многоквартирных домов.

Список литературы

1. Крехова И.С. Задачи прокурорского надзора за исполнением законов в сфере долевого строительства // Аллея науки. 2019. Т. 1. № 6 (33). С. 574-577.

2. Невесенко О.А. Организация прокурорского надзора за исполнением законов в сфере долевого строительства многоквартирных домов // В сборнике: Научное сообщество студентов XXI столетия. Общественные науки сборник статей по материалам LXXII студенческой международной научно-практической конференции. 2018. С. 122-127.

3. Сарапкина М.А. Организация прокурорского надзора в сфере долевого строительства // Формирование гражданской идентичности молодежи на основе историко-культурного наследия как универсальной ценности, посвященной 100-летию образования ТАССР Сборник материалов Международной научно-практической конференции. Под редакцией С.Л. Алексева, Р.Х. Гильмеевой. 2019. С. 300-304.

³ Невесенко О.А. Организация прокурорского надзора за исполнением законов в сфере долевого строительства многоквартирных домов // В сборнике: Научное сообщество студентов XXI столетия. Общественные науки сборник статей по материалам LXXII студенческой международной научно-практической конференции. 2018. С. 122-127.

УДК 34

ОСНОВНЫЕ ЭТАПЫ РАЗВИТИЯ ДЕЛОПРОИЗВОДСТВА В РОССИИ

БУГАЕНКО ЕКАТЕРИНА АНДРЕЕВНА

Студент

ФГБОУ ВО «Поволжский государственный университет сервиса»

Научный руководитель: Кара Анна Николаевна

д.э.н., доцент

ФГБОУ ВО «Поволжский государственный университет сервиса»

Аннотация: в данной статье рассматриваются основные этапы развития делопроизводства в России, дается характеристика каждому из этапов, выявляются проблемы делопроизводства в России на современном этапе существования.

Ключевые слова: делопроизводство, этапы развития, документирование, документооборот, Россия

THE MAIN STAGES OF DEVELOPMENT OF DOCUMENTATION IN RUSSIA

Bugaenko Ekaterina Andreevna*Scientific adviser: Kara Anna Nikolaevna*

Abstract: in this article the main stages of development of documentation in Russia are considered, the characteristic of each of stages is given, problems of office work in Russia at the present stage of existence are revealed.

Key words: office work, stages of development, documentation, document management, Russia

Необходимость создания документов возникла одновременно с появлением письменности. Именно потребность в создании различных документов и повлекла за собой появление письменности как способа изложения информации не только личного, но и государственного значения. [1]

Делопроизводство обеспечивает документирование, организацию работы с официальными документами. Информация, которая содержится в документах, нужна для стабильной деятельности организации. Все управленческие решения осуществляются на ее основе. [2]

Даже несмотря на постоянное расширение практики документирования управленческих действий, говорить о делопроизводстве в период Древнерусского государства и феодальной раздробленности как о системе определенных норм и правил было преждевременно, уже тогда появляются первые документы. Летопись сообщает содержание договоров, заключенных между Древнерусским государством (IX-XII вв.) и Византией.

В XI в. создаются письменные памятники русского права: «Правда Ярослава», «Русская правда» «Правда Ярославичей». Позже, к началу XII в. они были объединены в «Краткую правду».

Развитие феодальных отношений в период феодальной раздробленности (XIII-XV вв.) фиксировалось в частноправовых актах (купчие грамоты на землю и иное имущество, вкладные, отпускные грамоты при отпуске на свободу, полные грамоты на продажу в рабство, и др.). Создаются судные грамоты.

Это время накопления опыта в области составления документов. Формировались традиции в

оформлении документов, устанавливались приемы их удостоверения — скрепы, подписи, печати, возникали стадии написания документа — черновик и беловик.

Первый этап зарождения делопроизводства начинается с конца XV в. Приказы (центральные органы гос. власти, ведающие отдельными отраслями княжеского управления) и приказные избы (органы государственного управления на местах) были первыми центральными органами.

Второй этап носит название «Коллежское делопроизводство» и характеризуется глубоким преобразованием в аппарате управления, которое проводил Петр I. В 1717-1718 гг. им были отменены приказы и приказные избы и введены канцелярии, сенат, коллегии, появились впервые должности секретаря, обер-секретаря, а также кабинет-секретаря, возникло коллежское делопроизводство. Петр I издал «Генеральный регламент государственных коллегий», который регламентировал деятельность секретарей по ведению делопроизводства. Впервые определен порядок хранения и учета документов.

В 1802 году коллегии заменены министерствами, что дает название третьему этапу – «Министерское делопроизводство». Министерствами была строго определена компетенция их руководящих работников (должностные инструкции) с правом подписания каждым из работников определенного вида документов. Для переписки стали применять бланки. [3]

Четвертый этап начинается с Октябрьской революции 1917 г. в корне изменившей не только систему государственных учреждений, но и систему делопроизводства в России.

Издаются декреты, определяющие порядок законотворческой деятельности (декрет СНК от 30 октября 1917 г. «О порядке утверждения и опубликования законов», декрет СНК от 18 ноября 1918 г. «О времени вступления в силу узаконений и распоряжений правительства»). Система оформления советских документов была установлена постановлением СНК от 2 марта 1918 г. «О форме бланков государственных учреждений»; система использования печатей декретами ВЦИК и СНК от 6 июля 1922 г. «О порядке пользования печатями с государственным гербом». Постановление Совета Рабочей и Крестьянской Обороны от 8 декабря 1918 г. «О точном и быстром исполнении распоряжений центральной власти и устранении канцелярской волокиты» направлено на уменьшение большого количества.

1920-1930-е годы - особенный эпизод в развитии советского делопроизводства, так как это время массового движения НОТ (научной организации труда) и НОУТ (научной организации управленческого труда). НОУТ оказало большое влияние на создание и совершенствование делопроизводства.

В этот период развиваются организации, изучавшие вопросы управления: Ассоциация работников управленческого дела, Клуб работников административного дела, Объединение работников учета.

Большое влияние на документирование оказала также Конституция 1936 г., в первый раз за годы советской власти установившая иерархию управленческих документов. Она определила, какие виды распорядительных документов должен выпускать определенный орган власти и управления.

Немаловажным моментом в развитии советского делопроизводства было решение Правительства СССР 1959 г. о создании единой системы делопроизводства для предприятий и учреждений страны на основании обширного применения технических средств.

Существенным направлением совершенствования делопроизводства стала стандартизация и унификация содержания и норм оформления управленческих документов, складывающаяся наиболее активно с 1970-х годов.

Первые ГОСТы на организационно-распорядительную документацию введены в 1972 г. ГОСТ 6.39-72 «Система организационно-распорядительной документации. Формуляр-образец» и ГОСТ 6.38-72 «Система организационно-распорядительной документации. Основные положения». Особым течением совершенствования работы с документацией стала унификация терминологии, которую применяли в архивном деле и делопроизводстве.

Средства вычислительной техники внедряются в управление с 1970-х годов. В связи с этим возникает разработка автоматизированных средств управления (АСУ), позволяющая упростить решение производственных и управленческих задач. [4]

В 1980-е годы начинается преобразование нормативно-методической базы хранения документов в архиве и делопроизводстве. В 1986 г. издаются «Основные правила работы ведомственных архивов», содержащие нормы хранения документации, экспертизы документов, формирования их в дела,

комплектования и учета архива. В 1989 г. издается «Перечень типовых документов, образующихся в деятельности госкомитетов, министерств, ведомств, учреждений, организаций и предприятий, с указанием сроков хранения», явившийся практическим пособием любой делопроизводственной службы. [5]

Формирование делопроизводства в 1970-1980-е годы - основа для становления делопроизводства в Российской Федерации. На данный момент в России действует несколько общегосударственных нормативно-правовых актов, устанавливающих общие правила оформления, подготовки, организации работы с документами. [6]

Нормативно-методическую делопроизводственную базу сегодня составляют три группы документов.

1) Федеральные нормативные акты, затрагивающие некоторые аспекты организации и технологии документирования деятельности, указы и постановления Президента и Правительства. Главный закон, которого следует придерживаться при организации службы документационного обеспечения управлением на предприятии — Федеральный закон от 27 июля 2006 г. № 149-ФЗ «Об информации, информационных технологиях и о защите информации» [7]. Также важен и Федеральный закон от 22 октября 2004 г. № 125-ФЗ «Об архивном деле в Российской Федерации» [8]. Некоторые вопросы делопроизводства в России регламентирует Гражданский и Трудовой кодексы, Кодекс об административных правонарушениях.

2) Государственные стандарты, отраслевые и ведомственные правовые акты по делопроизводству, которые действуют в разнообразных сферах экономической деятельности с учетом их специфики.

3) Типовые инструкции по организации делопроизводства государственной и муниципальной власти, положения и инструкции определенных организаций. Они имеют статус локальных нормативных актов и обычно разрабатываются, учитывая требования Примерной инструкции по делопроизводству от Росархива. [9]

Однако современное делопроизводство в России имеет ряд недостатков, связанных с появлением новых технологий. Президентом Российской Федерации утверждена Стратегия развития информационного общества в РФ, от 07.02.2008. Она, кроме прочего, предполагает, рост эффективности государственного управления. Наиболее важными задачами, которые необходимо решить, названы следующие:

1. Объединение государственных информационных ресурсов и систем
2. Обеспечение эффективного межведомственного и межрегионального информационного обмена
3. Улучшение нормативно-правового обеспечения администрирования и стандартизации государственных услуг.
4. Повышение качества и объема государственных услуг, которые предоставляются гражданам и организациям в электронном виде. [10]

Таким образом, российское делопроизводство имеет обширное и богатое прошлое, начиная с истории древней Руси. На каждом этапе развития государства была проведена значительная работа по созданию и совершенствованию документооборота. Однако, несмотря на это, дальнейшее совершенствование нормативно-методической и нормативно-правовой базы российского делопроизводства еще продолжает оставаться актуальным.

Список литературы

1. Быкова Т.А. Делопроизводство: Учебник. [Электронный ресурс]. – Режим доступа: <https://znanium.com/bookread2.php?book=236384&spec=1>. - (17.11.2019).
2. Белов А.Н. Делопроизводство и документооборот. [Электронный ресурс]. – Режим доступа: <https://search.rsl.ru/ru/record/01002463880>. - (17.11.2019).

3. Илюшенко М.П. история делопроизводства в дореволюционной России. [Электронный ресурс]. – Режим доступа: https://www.studmed.ru/view/ilyushenko-mp-red-istoriya-deloproizvodstva-v-dorevolucionnoy-rossii_a8f25db2331.html. - (15.11.2019).
4. Басаков М.И. Документационное обеспечения управления (делопроизводство). [Электронный ресурс]. – Режим доступа: <https://znanium.com/bookread2.php?book=908867&spec=1>. - (17.11.2019).
5. Лившиц Я.З. История делопроизводства в СССР. [Электронный ресурс]. – Режим доступа: https://www.studmed.ru/view/livshic-yaz-istoriya-deloproizvodstva-v-sssr_dc3f212e866.html. - (17.11.2019).
6. Грозова, О. С. Делопроизводство : учеб. пособие для академического бакалавриата. [Электронный ресурс]. – Режим доступа: <https://avidreaders.ru/read-book/deloproizvodstvo-uchebnoe-posobie-dlya-akademicheskogo-bakalavriata.html>. - (15.11.2019).
7. Федеральный закон от 27 июля 2006 г. № 149-ФЗ «Об информации, информационных технологиях и о защите информации». [Электронный ресурс]. – Режим доступа: http://www.consultant.ru/document/cons_doc_LAW_61798/. - (17.11.2019).
8. Федеральный закон от 22 октября 2004 г. № 125-ФЗ «Об архивном деле в Российской Федерации». [Электронный ресурс]. – Режим доступа: http://www.consultant.ru/document/cons_doc_LAW_1406/. - (17.11.2019).
9. Панасенко Ю.А. Делопроизводство: документационное обеспечение управления: Учебное пособие. [Электронный ресурс]. – Режим доступа: https://www.studmed.ru/view/panasenko-yua-deloproizvodstvo-dokumentacionnoe-obespechenie-upravleniya_8a11c784714.html. - (17.11.2019).
10. Стратегия развития информационного общества в Российской Федерации (утв. Президентом РФ 07.02.2008 N Пр-212). [Электронный ресурс]. – Режим доступа: <https://www.garant.ru/products/ipo/prime/doc/92762/>. - (17.11.2019).

© Е.А. Бугаенко, 2019

УДК 343

ПОЛИГРАФ, КАК СРЕДСТВО ПОЛУЧЕНИЯ ДОКАЗАТЕЛЬСТВ ПО УГОЛОВНОМУ ДЕЛУ

ШЕХОВЦОВА ПОЛИНА ОЛЕГОВНА

Магистрант

ФГБОУ ВО «Оренбургский государственный университет»

Аннотация: Данная статья раскрывает проблематику применения информации полученной с помощью полиграфа в качестве доказательств по уголовному делу, раскрывает особенности этого способа исследования, а также возможность достоинства и недостатки данного метода.

Ключевые слова: полиграф, уголовный процесс, доказательство, ложь, экспертиза.

POLYGRAPH AS A MEANS OF OBTAINING EVIDENCE IN A CRIMINAL CASE

Shehovcova Polina Olegovna

Abstract: This article reveals the problems of using information obtained using a polygraph as evidence in a criminal case, reveals the features of this method of research, as well as the possibility of advantages and disadvantages of this method.

Key words: polygraph, criminal trial, evidence, falsehood, examination.

Исследования на полиграфе активно используются в различных отраслях общественной жизни. Применяют его и для помощи в сборе информации по уголовному делу посредством проведения психофизиологических экспертиз, исследований обстоятельств дела, опросов.

В соответствии с частью первой статьи 74 Уголовно-процессуального кодекса Российской Федерации (далее – УПК) доказательствами по уголовному делу являются любые сведения, на основе которых суд, прокурор, следователь, дознаватель в порядке, определенном УПК, устанавливает наличие или отсутствие обстоятельств, подлежащих доказыванию при производстве по уголовному делу, а также иных обстоятельств, имеющих значение для уголовного дела [1]. Из данного определения следует, что все сведения, имеющие значение для дела и полученные законным способом, можно отнести к доказательствам. Так чем же так необычны и неоднозначны сведения, полученные с помощью полиграфа? Можно ли сказать, что сведения, полученные таким способом достоверны на сто процентов? Является ли этот способ законным? Об этом всем далее говорится в данной статье.

Необычность верификатора состоит в том, что проводят исследование на полиграфе специалисты-операторы. В данном случае, присутствует возможность задать любые вопросы, в том числе и прямо указывающие на событие или преступление и увидеть реакцию испытуемого. Вся неоднозначность данного метода получения сведений состоит в том, что доказать виновность невозможно напрямую только лишь используя полиграф. В настоящее время популярны различные шоу с применением верификатора, что неминуемо вводит население в заблуждение. Ведь в программах делается упор именно на то, что вся информация получаемая таким образом является неоспоримой. Все это далеко от истины. Используя данный способ получения доказательств, в первую очередь, необходимо помнить, что полиграф показывает лишь реакцию на задаваемый вопрос или произнесенную реплику, а, именно, реакцию вегетативной системы человека, отражая волнение, сомнение или же просто реакцию на новую, стрессовую обстановку. Поэтому, эксперты, специалисты-операторы, работая с верификатором, не основываются только лишь на полученных результатах, а делают свои выводы исходя также из

стороннего анализа реакций испытуемого, используя при этом различные методы расшифровки результатов верификатора.

По мнению американского психолога, профессора Калифорнийского Университета Пола Экмана : «Словарь Вебстера прав относительно того, что этот аппарат иногда называют «Детектором лжи», но само по себе это неверно. Ложь как таковую детектор не обнаруживает. Все было бы гораздо проще, если бы существовал некий уникальный признак, всегда и везде свидетельствующий о лжи и никогда ни о чем другом. Но такового нет. И хотя отношение к детектору лжи очень противоречиво, все тем не менее сходятся в одном: ложь как таковую он не обнаруживает. Единственное, что он делает, — измеряет интенсивность проявлений возбуждения вегетативной нервной системы, то есть физиологические изменения, происходящие от эмоционального волнения человека» [2, с. 272].

Тем самым данный метод не является безоговорочной гарантией получения достоверной информации. Основываясь на мнении автора книги «психология Лжи» Пола Экмана существуют множество ошибок, которые возможно допустить при применении полиграфа. Самой частой и необходимой к предотвращению является «Ошибка Отелло». Данный термин означает ошибочное восприятие страха или эмоционального напряжения невинного человека. Чтобы преодолеть эту погрешность используют метод чередования релевантных и контрольных вопросов. Релевантные вопросы-те, которые прямо относятся к делу, например: «Каким образом вы совершили убийство?». К контрольным вопросам относятся более общие, характеризующие личность опрашиваемого лица, например: «Являетесь ли вы жестоким человеком? Вам говорили окружающие, что вы вспыльчивый человек?». Невинный в убийстве скорее будет возмущен рядом общих контрольных вопросов, так как они задевают его частную жизнь и личные качества, в то время, как прямой вопрос об убийстве он воспринимает более спокойно, зная, что не имеет к произошедшему отношения.

Для того чтобы испытание на детекторе стало успешным, контрольные вопросы должны быть эмоционально более возбуждающими для невинного, нежели релевантные вопросы для преступника, что довольно трудно сделать без предварительной беседы с опрашиваемым лицом и знания его психологических особенностей личности. Смысл такого метода состоит в том, чтобы заставить невинного сосредоточиться на контрольном вопросе гораздо более четко, чем на релевантном, и закончить исследование на «детекторе лжи» таким образом, чтобы он считал, что ответ на контрольный вопрос более важен и имеет больший вес для результата проведенного испытания.

Еще одной частой ошибкой является капкан Брокау. Попасть в этот «капкан» означает для верификатора не учесть личностные эмоциональные, речевые, поведенческие особенности опрашиваемого. И принять его реакцию за ответ означающий «ложь». Еще в советский период отечественные ученые высказывались о данном аспекте, например М.С. Строгович считал: «То или иное поведение обвиняемого на допросах, тон даваемых им ответов на вопросы, манера держаться и другие подобные обстоятельства, конечно, не могут рассматриваться как самостоятельные доказательства виновности ввиду того, что они могут проистекать из причин, не связанных с исследуемым по делу событием» [3, с. 378].

Важным моментом для понимания значимости политрофного исследования в качестве доказательства необходимо отметить, что информация, полученная с помощью данного источника не является доказательством по уголовному делу. Данные сведения должны быть получены в установленном законом порядке и надлежащим субъектом, а именно экспертом, который проводит психологическую экспертизу, подготавливает ее результаты в виде экспертного заключения, которое и будет считаться доказательством в суде. Важно отметить, что у данного доказательства нет никаких преимуществ перед остальными сведениями. Все доказательства являются одинаково значимыми и оцениваются по усмотрению суда.

Спорным аспектом является получение информации специалистом в ходе полиграфического исследования. С одной стороны согласно ст. 74 Уголовно-процессуального кодекса заключение и показания специалиста являются доказательством по уголовному делу.[1] С другой же стороны, согласно Пленуму Верховного Суда РФ своим постановлением от 21 декабря 2010 г. N 28, внесшему разъяснения, в которых определил разграничение функций эксперта и специалиста. Конкретно в п.20 объясня-

ется, что: «специалист не проводит исследование вещественных доказательств и не формулирует выводы, а лишь высказывает суждение по вопросам, поставленным перед ним сторонами. Поэтому в случае необходимости проведения исследования, должна быть произведена судебная экспертиза»[4].

Помимо того, что данная экспертиза не дает гарантии виновности или невиновности человека или доказательства какого-либо факта с абсолютной точностью, таким же образом в процессе данного исследования, как правило, не выявляется новой информации, которую можно было бы назвать «доказательством».

Президиум Верховного Суда РФ 03.04.2013, обобщил прошлую кассационную практику судебной коллегии по уголовным делам, и информировал, что, в соответствии со статьей 74 УПК РФ, психофизиологические исследования нельзя рассматривать в качестве доказательств. На практике же, результатом этого решения Верховного Суда Российской Федерации стало исключение из приговора неким Н. и К., осужденным Мурманским областным судом 23.07.2012, ссылки суда на использование заключения психофизиологической экспертизы в качестве доказательства. Президиумом ВС РФ было дополнено, что данные заключения не соответствуют требованиям, которые уголовно-процессуальное законодательство предъявляет к экспертным заключениям. Тем самым, можно сделать вывод, что подобные психофизиологические исследования могут быть использованы исключительно для проверки следственной версии и не имеют доказательственного значения и применяются только в качестве ориентирующей информации [5].

Из сказанного выше, следует, что в Российском законодательстве существует пробел в праве, который необходимо исправить, путем принятия закона, конкретизирующего использование полиграфа в уголовной сфере. Попытка принять такой закон состоялась 2010 году, тогда проект Федерального закона «О применении полиграфа» был внесен в Государственную Думу Российской Федерации на рассмотрение, но в 2012 году снят Советом Государственной Думы с рассмотрения. Возможно, причиной этого стали неоднозначные результаты исследований, получаемых с помощью «Детектора лжи» и сложности их оценки.

Столь же важен аспект технического состояния полиграфа. Ведь всем известно, что существуют такие факторы как амортизация оборудования и необходимость постоянного усовершенствования аппаратуры и, соответственно, методов работы с ней. Поэтому оператору полиграфа необходимо следить за конъюнктурой в этой сфере.

Вероятно, потребуются еще десятки лет для множества технических, научных доработок детектора, а также открытию новых способов построения тактики вопросов при производстве исследований на нем. Столь же необходимым, считаю, и, подготовку нормативной базы к его использованию. Именно тогда можно будет сказать, что Детектор Лжи неотъемлемая часть процесса доказывания. В настоящее время, по моему мнению, информация, полученная с помощью полиграфа, является одним из косвенных доказательств, получение которого не всегда является необходимым.

Список литературы

1. Уголовный кодекс Российской Федерации от 18 декабря 2001 г. № 174-ФЗ (с изм. и доп., внес, федер. законом от 01.09. 2019 г.) // Собрание законодательства РФ. 1996. № 25. Ст. 2954; Собрание законодательства РФ. 2019. № 14. Ст. 1667.
2. Экман П. Психология лжи. - СПб. : Питер, 1999. - 272 с. - (Серия «Мастера психологии»).
3. Строгович М.С. Материальная истина и судебные доказательства в советском уголовном процессе / отв. ред. Б.С. Никифоров. М.: Изд-во АН СССР, 1955. 384 с.
4. Пленум Верховного Суда РФ своим постановлением от 21 декабря 2010 г. N 28.
5. Обзор Верховного Суда России от 03 апреля 2013 г. «Кассационной практики Судебной коллегии по уголовным делам Верховного Суда Российской Федерации за второе полугодие 2012 года».

УДК 34.343

ПРОБЛЕМНЫЕ ВОПРОСЫ ВЫЯВЛЕНИЯ УЧАСТКОВЫМИ УПОЛНОМОЧЕННЫМИ ПОЛИЦИИ ПРИТОНОВ ДЛЯ ПОТРЕБЛЕНИЯ НАРКОТИЧЕСКИХ СРЕДСТВ И ПУТИ ИХ РЕШЕНИЯ

СЕЙНОРОЕВ АХМЕД АДАМОВИЧадъюнкт 3 факультета заочной формы обучения
Академии управления МВД России

Аннотация: на современном этапе развития Российского общества назрела реальная необходимость в противодействии такому явлению как организация либо содержание притонов или систематическое предоставление помещений для потребления наркотических средств, психотропных веществ и их прекурсоров. В статье обозначено о необходимости процессуально правильного выявления такого рода преступлений. Разграничение организации притона либо его содержания от систематического предоставления помещения для потребления наркотических средств. Обозначены проблемные вопросы и пути их решения.

Ключевые слова: выявление, притон, систематическое предоставление помещения, участковый уполномоченный, федеральный закон, должностные обязанности, инструкция, административная ответственность.

PROBLEM ISSUES OF IDENTIFICATION BY THE SECURITY AUTHORITIES BY THE POLAND AUTHORITIES FOR THE CONSUMPTION OF DRUGS AND WAYS OF THEIR SOLUTION

Annotation: at the present stage of development of Russian society, a real need has arisen for countering such a phenomenon as the organization or maintenance of dens and the systematic provision of premises for the consumption of narcotic drugs, psychotropic substances and their precursors. The article outlines the need for the procedurally correct identification of such crimes. Differentiation of the organization of the brothel or its contents from the systematic provision of premises for the consumption of narcotic drugs. Identified problematic issues and solutions.

Key words: identification, stash, systematic provision of premises, district commissioner, federal law, official duties, instruction, administrative responsibility.

В настоящее время одной из важных задач стоящий перед участковыми уполномоченными МВД России является противодействие организации либо содержанию притонов для потребления наркотических средств или психотропных веществ (ст. 232 УК РФ) [1].

В соответствии с Федеральным законом Российской Федерации «О полиции», полиция предназначена для защиты жизни, здоровья, прав и свобод граждан Российской Федерации, иностранных граждан, лиц без гражданства, для противодействия преступности, охраны общественного порядка, собственности и для обеспечения общественной безопасности [2].

Общественная опасность организации либо содержания притонов или в систематическом предоставлении помещений для потребления наркотических средств или психотропных веществ состоит в том, что оно создает наиболее благоприятные условия для немедицинского потребления наркотических средств, психотропных веществ и их прекурсоров. Организация либо содержание притонов или систематическое предоставление помещений также благоприятным образом способствует распространению наркотических средств, психотропных веществ и их прекурсоров среди населения. За счет содержания таких притонов, в России быстрым темпом увеличивается рост наркозависимых лиц, ведь именно в притонах зачастую происходит первое и последующее приобщение к потреблению наркотиков. Зачастую притоны для потребления наркотических средств и психотропных веществ, бывают замаскированы под места общественного досуга (кальянные, ночные бары, дискотеки и т.д.), в связи с чем обнаружить их крайне тяжело. Да и наркоманы не спешат афишировать о таких местах, чтобы не привлечь лишнего внимания, как со стороны населения, так и правоохранительных органов.

Под организацией либо содержанием притонов или систематическое предоставление помещений для потребления наркотических средств понимается – жилое или не жилое помещение, имеющее оконченное в архитектурно-строительном отношении строение.

Нахождение такого рода учреждения на обслуживаемом участковым уполномоченным полиции участке негативно влияет на криминогенную обстановку. Неоспоримым фактом остается то, что наркоманы в состоянии наркотического опьянения чаще подвержены совершению преступлений, таких как, кражи, грабежи, разбои, в некоторых случаях и убийств.

В должностные обязанности участкового уполномоченного полиции согласно инструкции по исполнению участковым уполномоченным полиции служебных обязанностей, на обслуживаемом административном участке утвержденной входит [3]:

- обслуживание закрепленного административного участка, размеры и границы которого определяются: в городах - исходя из численности проживающего населения и граждан, состоящих на профилактическом учете, состояния оперативной обстановки, особенностей административно-территориального деления муниципальных образований, в сельской местности - в границах одного или нескольких объединенных общей территорией сельских населенных пунктов, на территории закрытого административно-территориального образования - в границах контролируемой зоны, в соответствии с установленными нормативами их штатной численности.

- принятие мер, направленных на предупреждение и пресечение преступлений и иных правонарушений, выявление и раскрытие преступлений в соответствии с распределением обязанностей, установленных нормативными правовыми актами МВД России, регламентирующими вопросы деятельности органов внутренних дел по предупреждению преступлений, осуществляет производство по делам об административных правонарушениях.

- раскрытие преступлений в соответствии с установленными нормативными правовыми актами МВД России обязанностями.

Однако при рассмотрении данного вопроса необходимо отметить, что согласно ст. 232 УК РФ ответственность наступает за организацию либо содержание притонов или систематическое предоставление помещений для потребления наркотических средств, психотропных веществ или их прекурсоров, в связи с чем нужно четко разграничить организацию притона, содержание притона и систематическое предоставление помещения для потребления наркотических средств, психотропных веществ и их прекурсоров. Под систематическим предоставлением помещений для потребления наркотических средств, психотропных веществ или их прекурсоров понимается – предоставление помещения более двух раз. В связи, с чем предоставление помещения для потребления наркотиков два раза не является основанием для принятия решения о возбуждении уголовного дела. В этом случаи необходимо установить предоставление помещения для потребления наркотиков три и более раз. Только в этом случаи имеются основания для возбуждения уголовного дела [4].

Одним из препятствующих факторов выявления данного вида преступлений является фактор времени. В случаи выявления двух и более лиц, одновременного потребивших наркотические средства без назначения врача, в одном притоне не может считаться как организация либо содержание прито-

нов или систематическое предоставление помещений для потребления наркотических средств, психотропных веществ или их прекурсоров, как и выявление одного лица, которое в течение 24 часов дважды и более, раз употребило наркотические средства без назначения врача, в одном притоне. Необходимо установить посещение притона одним лицом с интервалом времени в 48 часов (время обнаружения наркотических средств в крови), или двумя или более лицами двух раз также с интервалом времени. При установлении участковым уполномоченным полиции на обслуживаемой территории, признаков организации либо содержания притонов или систематическое предоставление помещений для потребления наркотических средств, психотропных веществ или их аналогов, согласно правовым нормам необходимо принять все меры по установлению лиц организовавших притон и привлечению их к уголовной ответственности.

Для установления и своевременного документирования преступлений указанной категории необходимо:

- владеть базовыми и практическими знаниями по документированию притонов;
- владеть информацией о лицах, проживающих на обслуживаемом участке, объектах инфраструктуры, местах массового досуга молодежи (кальянные, ночные бары, дискотеки и т.д.);
- установить лицо (лиц) организовавшее притон;
- установить лиц (лицо), поспешающие притон;
- принять меры по привлечению к административной ответственности лиц, употребляющие наркотические средства в указанном притоне [5];
- принять меры по привлечению к уголовной ответственности лица (лиц), организовавших притон.

Список литературы

1. Уголовный кодекс Российской Федерации. [Электронный ресурс]. – URL:<http://www.consultant.ru/>.
2. О полиции: Федеральный закон от 7 февраля 2011 г. № 3-ФЗ // (действующая редакция). [Электронный ресурс]. – URL:<http://www.consultant.ru/>.
3. Приказ МВД России от 29 марта 2019г. №205.
4. Уголовно процессуальный кодекс Российской Федерации. [Электронный ресурс]. – URL:<http://www.consultant.ru/>.
5. Кодекс об административных правонарушениях Российской Федерации. [Электронный ресурс]. – URL:<http://www.consultant.ru/>.

УДК 34

ПРИЗНАНИЕ ВЫМОРОЧНОГО ИМУЩЕСТВА СОБСТВЕННОСТЬЮ МУНИЦИПАЛЬНОГО ОБРАЗОВАНИЯ

АТЯКШЕВА ВАЛЕНТИНА ВАЛЕНТИНОВНАМагистрант
ФГБОУ ВО «Пензенский государственный университет»*Научный руководитель: Акимова Светлана Борисовна – к.ю.н., доцент
ФГБОУ ВО «Пензенский государственный университет»*

Аннотация: Актуальность рассматриваемой проблемы наследования выморочного имущества заключается в том, что данная категория имущества переходит в не собственность граждан, а в распоряжение Российской Федерации, субъектов или муниципальных образований. На сегодняшний день имеются очень низкие показатели по наследованию указанного имущества муниципалитетами, так как информирование органов местного самоуправления в данном направлении осуществляется поверхностно и слабо.

Ключевые слова: выморочное имущество, нотариус, муниципальное образование, органы местного самоуправления, свидетельство о праве на наследство по закону.

THE RECOGNITION OF HEIRLESS PROPERTY PROPERTY OF MUNICIPAL FORMATION

Atyaksheva Valentina Valentinovna*Scientific supervisor: Akimova Svetlana Borisovna*

Abstract: the urgency of the considered problem of inheritance of vymorochny property consists that this category of inherited property passes into not property of citizens, and at the disposal of the Russian Federation, subjects or municipalities. Today there are very low rates of inheritance of the specified property by municipalities as informing of local governments in this direction is carried out superficially and poorly.

Key words: vymorochnoe property, notary, municipality, local government, certificate of inheritance by law

Наследование выморочного имущества муниципальным образованием – это переход имущества умершего в пользу муниципалитета по закону.

Для признания собственности на выморочное имущество муниципалитет должен обратиться в органы нотариата с заявлением с целью приобретения свидетельства о праве на наследство.

Правда, перед обращением к нотариусу органам местного самоуправления необходимо обладать данными об объекте выморочного имущества и о том, что он имеет признаки выморочного имущества. Поэтому, прежде чем обратиться к нотариусу необходимо выявить такое имущество.

Как же должна быть организована органами местного самоуправления данная работа?

Основными источниками извлечения информации о наличии выморочного имущества зачастую являются сособственники долей в имуществе, нотариусы, суды, граждане (соседи умершего), УФРС, УВД, управляющие компании и другие организации.

В основном работа по выявлению выморочного имущества делается таким образом: исполни-

тельные органы местного самоуправления в постоянном режиме анализируют все жилые помещения, земельные участки, расположенные на территории муниципалитета на определение возможности последних являться выморочным имуществом.

Рассмотрим такой пример, как жилое помещение, то на возможность его отнесения к выморочному имуществу помимо признаков, установленных действующим законодательством, могут указывать:

- в жилом помещении длительный период никто не проживает;
- за жилое помещение долгое время не осуществляется оплата услуг ЖКХ;
- жилое помещение занимают граждане, не зарегистрированные в нем или (и) гражданами, не выступающими собственниками, нанимателями, арендаторами или пользователями (членами семей собственников, нанимателей, арендаторов, пользователей) этих жилых помещений.

В случае, если жилая недвижимость подпадает хотя бы под один из указанных категорий, исполнительному органу муниципалитета необходимо запросить информацию в:

— Управлении Федеральной регистрационной службы по субъекту Федерации и орган, осуществляющий техническую инвентаризацию объектов недвижимости — о наличии или отсутствии правообладателя на жилое помещение;

— Нотариальные органы — об имеющихся открытых наследственных делах на конкретное жилое помещение.

При получении необходимой информации о жилом помещении и определив из этой информации признаки выморочного имущества, исполнительные органы муниципального образования по месту нахождения выморочного имущества направляют нотариусу по месту открытия наследства заявление о выдаче свидетельства о праве на наследство по закону на выморочное имущество [1].

Кто имеет право обращения в органы нотариата от имени органов местного самоуправления?

Так как действующее законодательство не конкретизирует орган местного самоуправления, который имеет право участвовать в наследственных отношениях от имени муниципалитета и получать свидетельства о праве на наследство и выступать от имени муниципалитета в судебных делах о наследовании, следует обратиться к действующему законодательству.

Так, законом закреплено, что Глава муниципального образования является высшим должностным лицом муниципального образования и наделяется уставом муниципального образования в соответствии с настоящей статьей собственными полномочиями по решению вопросов местного значения. А от имени муниципального образования приобретать и осуществлять имущественные и иные права и обязанности, выступать в суде без доверенности могут глава местной администрации, другие должностные лица местного самоуправления в соответствии с уставом [2].

Исходя из вышесказанного: обязанности указанных лиц, кроме устава, отражены в документе об избрании или назначении на должность.

Органы местного самоуправления, наделенные правами юридического лица законом и прошедшие государственную регистрацию в качестве юридических лиц, имеют право выдавать своему представителю доверенность, если это предусмотрено в уставе.

Поэтому, перед походом к нотариусу, нужно нормативно закрепить органы местного самоуправления, имеющие право выступать от имени муниципального образования в наследственных отношениях и при наследовании выморочного имущества.

Далее, орган местного самоуправления в лице своего представителя обращается к нотариусу с заявлением о выдаче свидетельства муниципальному образованию о праве на наследство выморочного имущества.

Для оформления свидетельства о наследстве к заявлению необходимо подать подготовленный пакет документов, подтверждающий:

- факт смерти (свидетельство о смерти наследодателя);
- факт места жительства наследодателя до смерти;
- наличие основания принятия по закону выморочного имущества;
- факт принадлежности наследодателю наследственного имущества на праве собственности или ином вещном праве;

- стоимость имущества на день смерти наследодателя;
- статус наследника.

В соответствии с предоставленными документами, руководствуясь гражданским законодательством, свидетельство о праве на наследство выдается по заявлению наследополучателя по истечении шестимесячного срока со дня открытия наследства нотариусом по месту открытия наследства [1].

Плата за выдачу свидетельства о праве на наследство в указанных обстоятельствах нотариусом не взыскивается [1] [3].

После получения свидетельства о праве на наследство, оно вместе с перечисленными выше документами передается в соответствующий отдел (комитет) муниципального образования, который готовит нормативный документ о включении выморочного имущества в реестр имущества и состав имущества муниципальной казны. Очень часто, у муниципальных образований, как наследников рассматриваемого в статье имущества, возникают проблемы.

Например, посещая органы нотариата, представитель муниципального образования, для приобретения выморочного имущества должен представить свидетельство о смерти и документ, подтверждающий, что наследство умершего не принято. Но, на основании требований действующего законодательства, органы ЗАГС не обязаны представлять органу местного самоуправления информацию о регистрации смерти гражданина. Нормативно закреплен исчерпывающий перечень лиц, которым выдаются свидетельства о государственной регистрации актов гражданского состояния и в него не входят органы местного самоуправления[4].

Таким образом, данные органы вправе отказать в выдаче свидетельства о смерти для проведения передачи в порядке наследования по закону в собственность муниципалитета выморочного имущества. Очень часто нотариусы не выдают свидетельство о праве на наследство, так как наследником не представлены доказательства, подтверждающие выморочность имущества.

Если изучать судебную практику по вопросам признания имущества выморочным, то можно сказать, что выморочность имущества бесспорно подтвердить очень сложно.

Еще одно условие оформления прав на такое имущество — подтверждение отсутствия наследников как по завещанию, так и по закону.

На первый взгляд, констатировать отсутствие лиц, желающих принять наследство, можно, если в течение шести месяцев после смерти наследодателя не подано заявлений о принятии наследства либо о выдаче свидетельства о праве на наследство.

Наличие кого-либо из наследников по закону или по завещанию, имеющих право или желающих получить наследство, исключает выморочность имущества. Если наследник вступил в свои права фактически, но не оформил их, он имеет право требовать передачи ему наследственного имущества, даже если права на него как на выморочное имущество были оформлены надлежащим образом.

Поэтому проблемы в реализации внесудебного порядка наследования выморочного имущества муниципальным образованием есть до сих пор, и не решены действующим законодательством.

Список литературы

1. Гражданский кодекс Российской Федерации (часть третья) от 26.11.2001 № 146-ФЗ (ред. от 18.03.2019) //Собрание законодательства РФ, 03.12.2001, N 49, ст. 4552.
2. Федеральный закон от 06.10.2003 N 131-ФЗ (ред. от 02.08.2019) "Об общих принципах организации местного самоуправления в Российской Федерации" (с изм. и доп., вступ. в силу с 01.09.2019) //Собрание законодательства РФ", 06.10.2003, N 40, ст. 3822.
3. Основы законодательства Российской Федерации о нотариате (утв. ВС РФ 11.02.1993 N 4462-1) (ред. от 26.07.2019) (с изм. и доп., вступ. в силу с 25.10.2019)// Ведомости СНД и ВС РФ, 11.03.1993, N 10, ст. 357.
4. Федеральный закон от 15.11.1997 N 143-ФЗ (ред. от 03.07.2019) "Об актах гражданского состояния" (с изм. и доп., вступ. в силу с 26.11.2019) //Собрание законодательства РФ", 24.11.1997, N 47, ст. 5340.

УДК 34

НАСИЛЬСТВЕННЫЕ ПРЕСТУПЛЕНИЯ ПРОТИВ ПОЛОВОЙ СВОБОДЫ И ПОЛОВОЙ НЕПРИКОСНОВЕННОСТИ ЛИЧНОСТИ

ТЮРИНА АННА АЛЕКСАНДРОВНА

магистрант

ФГБОУ ВО «Российский государственный университет правосудия»

Аннотация: В статье раскрыты ошибки квалификации деяний против половой свободы и половой неприкосновенности личности, а также особенности квалификации сексуальных преступлений, изложенные в судебных приговорах, и назначения наказания за совершение указанных преступлений.

Ключевые слова: изнасилование, насильственные действия, развратные действия, уголовное право, несовершеннолетние, судебная практика, преступления, лишение свободы, беспомощное состояние.

VIOLENT CRIMES AGAINST SEXUAL FREEDOM AND SEXUAL INTEGRITY OF THE PERSON

Tiurina Anna Aleksandrovna

Abstract: The article reveals the errors in the qualification of acts against sexual freedom and sexual inviolability of the person, as well as the features of the qualification of sexual crimes, set out in court sentences, and sentencing for the Commission of these crimes.

Key words: rape, violent acts, indecent acts, criminal law, minors, judicial practice, crimes, imprisonment, helpless state.

Для квалификации деяний против половой неприкосновенности и половой свободы личности главным фактором представляется уяснение конструкции построения гл. 18 Уголовный Кодекс Российской Федерации (далее по тексту УК РФ) [1]. Таким образом прежде всего необходимо обращать внимание на терминологию, которая используется законодателем. Понятийный аппарат используемый в главе 18 УК РФ включает в себя такие категории, как «половое сношение», «мужеложство», «лесбиянство» (совсем недавно Федеральным законом от 28 декабря 2013 г. N 380-ФЗ [2] исключено понятие «половая зрелость»). Последние относятся к числу неюридических понятий точного значения, используемых в физической антропологии, физиологии, анатомии человека, сексологии, судебной медицине.

Федеральным законом от 29 февраля 2012 г. N 14-ФЗ [3] примечание к ст. 131 УК РФ дополнено положением, на основании которого в рамках гл. 18 УК РФ правовой статус лиц, не достигших двенадцатилетнего возраста, приравнен к беспомощному состоянию. Соответственно, добровольные сексуальные контакты с лицом, не достигшим двенадцатилетнего возраста, подпали под действие норм, предусмотренных ст. 131 «Изнасилование» и ст. 132 «Насильственные действия сексуального характера». Аналогичным образом часть деяний, предусмотренных ранее ст. 135 УК РФ «Развратные действия», составили содержание деяний, предусмотренных ст. ст. 131 - 132 УК РФ. Так, передача текстовых сообщений сексуального содержания, в том числе сопровождаемых фотографическими изображениями половых органов, квалифицируется по п. «б» ч. 4 ст. 132 либо по ст. 135 УК РФ в зависимости от возраста потерпевшего лица.

Вместе с тем различные авторы неоднозначно восприняли указанное новшество. Так, А.Д.

Обременченко полагает, что развратные действия в отношении лица, не достигшего двенадцатилетнего возраста, и деяния, предусмотренные п. «б» ч. 4 ст. 132 УК РФ, обладают несовпадающими объективными характеристиками и различной общественной опасностью [28, с. 4].

Рассмотрим особенности квалификации сексуальных преступлений, изложенные в судебных приговорах, и назначения наказания за совершение указанных преступлений.

Так, в период с 15 по 16 декабря 2012 г. М., достигший восемнадцатилетнего возраста, находясь у себя дома, посредством использования глобальной сети Интернет и социального сайта «ВКонтакте» вступил в переписку с А., не достигшей двенадцатилетнего возраста, и совершил в отношении ее иные действия сексуального характера, выразившиеся в неоднократном направлении в адрес потерпевшей тестовых сообщений, описывающих сферу половых отношений в грубой и циничной форме, а также файлов с фотоизображениями половых органов, относящихся к порнографическим материалам. По результатам предварительного следствия М. обвинялся в совершении двух преступлений, предусмотренных п. «б» ч. 4 ст. 132 УК РФ, и четырех преступлений, предусмотренных п. «б» ч. 3 ст. 242 УК РФ. Суд, исследовав материалы уголовного дела, пришел к выводу, что дополнительная юридическая квалификация по п. «б» ч. 3 ст. 242 УК РФ как распространение порнографических материалов среди несовершеннолетних с использованием телекоммуникационной сети Интернет является излишней и подлежит исключению из обвинения как излишне вмененная. Кроме того, исходя из единого умысла М., направленного на достижение единой цели, суд счел необходимым квалифицировать действия подсудимого по п. «б» ч. 4 ст. 132 УК РФ как единое продолжаемое преступление [5]. В аналогичных случаях при достижении потерпевшим лицом двенадцатилетнего возраста указанные действия подлежат квалификации по ст. 135 УК РФ «Развратные действия».

Примечательным является то, что суды по-разному решают вопрос о необходимости дополнительной квалификации рассматриваемых действий по статьям против общественной нравственности (ст. ст. 242 - 242.2 УК РФ). В вышеуказанном примере суд счел ст. 242 УК РФ излишне вмененной, вместе с тем принимаются и иные решения.

Так, в период с 28 февраля по 29 марта 2013 г. И. посредством использования глобальной сети Интернет и социального сайта «ВКонтакте» вступил в переписку на сексуальные темы с Н., достигшей двенадцатилетнего возраста, но не достигшей четырнадцатилетнего возраста. Далее И., используя глобальную сеть Интернет и сайт «ВКонтакте», отправил в адрес Н. файл с натуралистическим изображением полового органа, относящийся к порнографическим материалам. Помимо этого И. в указанный период времени посредством сети Интернет путем психологического воздействия склонил Н. к созданию интимных фото собственного тела и последующей отправке их виновному. Действия И. были квалифицированы по ч. 2 ст. 135, п. «б» ч. 3 ст. 242, пп. «в», «г» ч. 2 ст. 242.2 УК РФ.

Приговор обжалован осужденным И. в части незаконности и необоснованности выводов о совершении им преступления, предусмотренного пп. «в», «г» ч. 2 ст. 242.2 УК РФ, так как Н. при отсутствии желания могла не создавать и не отправлять И. свои интимные фото. По результатам рассмотрения этой жалобы приговор оставлен без изменения, жалоба без удовлетворения [6].

Насильственные действия сексуального характера, предусмотренные п. «б» ч. 4 ст. 132 УК РФ, т.е. совершенные в отношении лица, не достигшего двенадцатилетнего возраста, в фактически совершенных деяниях чаще всего выражаются в поглаживании интимных зон потерпевших. Наказание за указанные действия, как правило, выражено в реальном лишении свободы на срок свыше десяти лет с дополнительным наказанием в виде лишения свободы или без такового.

М., достигший восемнадцатилетнего возраста, осуществил поглаживание руками половых органов Н., не достигшей двенадцатилетнего возраста, а также касался ее тела губами, тем самым М. совершил в отношении потерпевшей иные действия сексуального характера с использованием беспомощного состояния. В судебном заседании М. признан виновным в совершении преступления, предусмотренного п. «б» ч. 4 ст. 132 УК РФ, и ему назначено наказание в виде 13 (тринадцати) лет лишения свободы с ограничением свободы на 1 (один) год, без лишения права занимать определенные должности либо заниматься определенной деятельностью [7].

Г., достигший восемнадцатилетнего возраста, совершил в отношении К., не достигшей двенадца-

тилетнего возраста, следующие насильственные действия сексуального характера: снятие одежды, поглаживание половых органов и груди потерпевшей. Приговором суда Б. осужден по п. «б» ч. 4 ст. 132 УК РФ, и ему назначено наказание в виде лишения свободы сроком на 13 лет с ограничением свободы на 1 (один) год [8].

Анализ примеров следственной и судебной практики по данной категории дел позволил прийти к выводу, что необходимо четче разграничивать насильственные действия сексуального характера в отношении лица, не достигшего двенадцатилетнего возраста, предусмотренные п. «б» ч. 4 ст. 132 УК РФ, как самостоятельное оконченное деяние и аналогичные действия в качестве покушения на изнасилование (ст. 131 УК РФ).

Применительно к таким деяниям, как изнасилование и насильственные действия сексуального характера, на практике возникают ошибки в квалификации продолжаемых действий, образующих указанные составы преступлений. Решение этого вопроса предложено Пленумом Верховного Суда РФ.

Анализ приговоров за совершение преступлений, предусмотренных ст. ст. 134 - 135 УК РФ, позволяет сделать следующие выводы. Совершение деяний, предусмотренных ст. ст. 134 - 135 УК РФ, на практике нередко встречается одновременно и образует совокупность преступлений. Кроме того, в ряде случаев данные деяния сопряжены с совершением преступлений против общественной нравственности в сфере половой морали (ст. ст. 242 - 242.2 УК РФ). Наказание за совершение преступления, предусмотренного ст. 134 УК РФ, назначается в большинстве рассмотренных случаев в виде лишения свободы на небольшой срок условно. Реальное лишение свободы назначается в случаях совершения указанного преступления лицом, имеющим судимость или при совершении нескольких аналогичных деяний.

Таким образом, положения закона позволяют квалифицировать по ст. 132 УК РФ «Насильственные действия сексуального характера» и соответствующие действия виновного, совершенные посредством использования сети Интернет, т.е. виртуально.

Изложенное позволяет сделать вывод о назначении судами реального лишения свободы на длительный срок за совершение преступлений, предусмотренных ст. ст. 131 - 132 УК РФ и, наоборот, назначение условного лишения свободы на небольшие сроки за совершение практически аналогичных деяний, предусмотренных ст. ст. 134 - 135 УК РФ. Вместе с тем считается, что репрессивный потенциал уголовно-правовых предписаний, предусматривающих ответственность за преступления против половой неприкосновенности несовершеннолетних, является недостаточно высоким, судьи проявляют неоправданную снисходительность при назначении наказания лицам, совершившим преступления против личности. Полагаем, изложенные мнения в большей степени характеризуют наказания, назначаемые судами за деяния, предусмотренные ст. ст. 134 - 135 УК РФ.

Список литературы

1. Уголовный кодекс Российской Федерации. Федеральный закон от 13 июня 1996 года № 63-ФЗ (в ред. 08.01.2019) // Собрание законодательства. – 17.06.1996. - № 25. – Ст. 2954.
2. Федеральный закон от 28.12.2013 N 380-ФЗ «О внесении изменений в Уголовный кодекс Российской Федерации и Уголовно-процессуальный кодекс Российской Федерации» // Собрание законодательства. – 30.12.2013. - № 52 (ч.1) – Ст. 6945.
3. Федеральный закон от 29.02.2012 N 14-ФЗ «О внесении изменений в Уголовный кодекс Российской Федерации и отдельные законодательные акты Российской Федерации в целях усиления ответственности за преступления сексуального характера, совершенные в отношении несовершеннолетних» // Собрание законодательства. – 05.03.2012. - № 10 – Ст. 1162.
4. Обременченко А.Д. Развратные действия: уголовно-правовая характеристика и проблемы квалификации: Автореф. дис. ... канд. юрид. наук. Краснодар, 2014.
5. Дело N 2-11/14 // Архив Московского городского суда.
6. Дело N 10-8373 // Архив Московского городского суда.
7. Дело N 1-39/2016 // Архив Нижнекамского городского суда.
8. Дело N 2-33/2014 // Архив Верховного суда Республики Татарстан.

УДК 34

РАЗВИТИЕ ЗАКОНОДАТЕЛЬСТВА О ПРАВЕ ГРАЖДАН НА ОГНЕСТРЕЛЬНОЕ ОРУЖИЕ В РОССИИ И США (XVIII-XX ВВ.)

ВЕДЛЕР ИОГАНН ЭДУАРДОВИЧ

студент 2 курса юридического факультета (магистратура)
заочной формы обучения группа ЧЮРмз-01-18
Сочинский институт (филиал) ФГАОУ РУДН

Научный руководитель: Соловьева Валерия Вячеславовна

к.и.н., доцент

Сочинский институт (филиал) ФГАОУ РУДН

Аннотация: Статья посвящена истории права на владение, применение, приобретение и хранение огнестрельного оружия в России и Соединенных Штатах Америки в период с XVIII по XX вв. Дан анализ специфики политики государств в регулировании подобных правоотношений, рассмотрены причины свертывания лояльности государства к праву на ношение огнестрельного оружия.

Ключевые слова: право на огнестрельное оружие, правовой режим оружия, хранение оружия, применение оружия, владение оружием.

DEVELOPMENT OF LEGISLATION RIGHT TO ARMS OF CITIZENS IN RUSSIA AND THE USA FROM XVIII C. TO XX C.

Vedler Iogann Eduardovich

Scientific adviser: Solovieva Valeria Vyacheslavovna

Annotation: The article is devoted to the study of the development of the right to own, use, acquire and store firearms by citizens of Russia and the United States of America from the 18th to the 20th centuries. The article examines the view of the state legislator on such specific relations, and also discusses the reasons for reducing the state's loyalty to firearms.

Key words: law, firearms, legal regime of weapons, possession of weapons, use of weapons, possession of weapons.

Через призму историю можно увидеть, как под различными социальными, экономическими и политическими причинами формировались нормативные основания правового режима огнестрельного оружия и в дальнейшем трансформировались в современное оружейное законодательство.

Нарастающая индустриализация увеличивала эффективность изготовления огнестрельного оружия в XVIII в., тем самым подтолкнула Россию к созданию более совершенного и эффективного законодательства, регулирующего отношения с оружием.

Исходя из норм правовых актов об оружии Российской империи в эпоху XVIII в. и XIX вв., таких как: «Устав Благочиния» (1782 г.) [1]; Указ «О запрещении на дворах и по улицам стрельбы под высылки штрафа» (1718 г.); «Сельский полицейский устав для государственных крестьян» (1838 г.) [2, с. 38],

можно сделать вывод, что поданные империи имели право на приобретение, хранение, владение и применение огнестрельного оружия, но эти акты не даровали полную свободу, а как раз таки содержали довольно серьезные ограничения. Например, право на ношение оружие было лишь у узкой группы лиц, в неё входили: военные, полицейские, лица, которым могла грозить непосредственная опасность, и ношение оружия было разрешено, лицами в силу национального обычая. Жители сельской местности могли носить при себе оружие, но только во время охоты, стоит заметить, что права регулирующие взаимоотношения крестьян и оружие были полностью в ведении помещика. Применение оружия без веских на то причин каралось санкциями, такими как штраф, заключение под стражу [1, с. 38].

Что же касается приобретения оружия, подданные могли покупать как короткоствольное оружие, так и длинноствольное, для приобретения необходимо было наличие лицензии и разрешение Департамента полиции [1, с. 38].

Каких-либо радикальных изменений в законодательстве не наблюдалось вплоть до конца XIX. в., даже участвовавшая неблагоприятная практика дуэлей с применением огнестрельного оружия, которая, к слову, была практически искоренена принятием Уложения «О наказаниях уголовных и исправительных», но и она никак не повлияла на оружейное законодательство [3].

Законодательная оружейная база с XVII по XIX в. строилась по принципу не ограничения владения огнестрельным оружием, а основывалась на санкциях его бесцельного использования.

В начале XX. в. оружейное законодательство все более приобретает запретительный характер. Ограничение выражается в различных аспектах, но можно и выделить конкретные из них: сдерживание импорта иностранного оружия в Российскую империю; в 1899 г. издается акт, запрещающий продажу ручного огнестрельного оружия гражданам; в 1905 г. утверждается положение «О порядке хранения и продажи огнестрельного оружия» [4], данное положение расширяет полномочия губернаторов и градоначальников им дается право издавать распоряжения затрагивающие оружие и связанные с ним отношения, тем самым затрудняя реализацию право на оружие [2, с. 38].

К причинам императивности законодательства можно отнести: во-первых, эволюцию в конструкции оружия, усовершенствование самого производства, появления новых видов оружия: автоматическое, полуавтоматическое, тем самым совершенно новые образцы и их массовое производство могли увеличить уровень преступности; во-вторых, распространение среди населения идеологических течений, неугодных власти.

После революционных событий новая власть – советская, продолжила политику ограничений в отношении оружия. Первый указ, исходящий от законодателя был направлен на разоружение народа, декрет обязывал граждан и учреждения сдавать, имеющиеся у них оружие, также все ранее выданные разрешения на приобретение и владение оружия считались недействительными, потеряли юридическую силу. Как и ранее, на законодательном уровне обозначался круг лиц, которым дозволено ношение оружия, к ним относились военные, сотрудники милиции лица, которым по роду службы необходимо оружие, лица имеющие удостоверение СНК [2, с. 39].

В 1924 г. было издано Постановление ЦИК СССР «О порядке производства, торговли, хранения, пользования, учета и перевозки оружия, огнестрельных припасов, разрывных снарядов и взрывчатых веществ» [5], оно не только классифицировало и разделило оружие на категории, но и внесло запрет гражданам приобретать различные образцы оружия кроме длинноствольных охотничьих ружей. В период Второй мировой войны, граждане СССР обязаны были сдавать не только трофейное оружие, но и личное. С 1953 г. происходит смягчение законодательства, граждане могли приобретать охотничье оружие без специализированного удостоверения, а приобретение мелкокалиберных винтовок не требовало разрешения милиции [2, с. 39]. Но в 1959 г. законодательство вновь обросло запретами из-за возросшего уровня преступности с применением огнестрельного оружия, и приобретение указанных мною выше видов оружия, тотчас требовало разрешение со стороны правоохранительных органов и наличие специализированных документов.

В 1975 г. издается постановление Совета Министров СССР «Об установлении единого порядка приобретения, учёта и хранения огнестрельного оружия», тем самым усилились идеи расширения аппарата разрешительной системы МВД [2, с. 39]. Главный посыл данного нормативного акта заключался

в следующем - контроль над оружием любого вида осуществился строго в компетенции органами внутренних дел; покупка, владение, применение оружия допускались лишь с разрешения ОВД и при наличии охотничьего билета у гражданина.

Дальнейшее развитие законодательства о правовом режиме оружия привело к созданию акта 1987 г. «Инструкция о порядке приобретения, перевозки, хранения, учета и использования огнестрельного оружия», инструкция действовала вплоть до 1993 г. [2, с. 39]. Указанный акт стал основополагающим фундаментом для развития нормативной базы дальнейшего современного законодательства.

Война за независимость в Соединенных Штатах Америки привнесла идею о том, что оружие является гарантом прав и свобод гражданина. Данная идея была закреплена в конституциях некоторых штатов, например, в Конституции штата Пенсильвания 1776 г. закрепляла норму о свободной реализации права на хранение и ношение огнестрельного оружия гражданами штата. Аналогичная норма сохранилась в Конституции штата Вермонт 1777 г. Как известно, в дальнейшем подобная норма была закреплена на федеральном уровне с помощью внесения Второй поправки в Конституцию США в 1791 г. Граждане США имели право свободно приобретать различные образцы короткоствольного и длинноствольного оружия. Конечно же, и была возможность применять его в целях самообороны, например, для защиты своего недвижимого имущества. [5].

В послевоенное время участилась практика скрытого ношения оружия, тем самым, вынудив законодателя инициировать введения ограничений, касающихся ношения огнестрельного оружия. Попытки ограничения вызвали волну судебных разбирательств и порождение судебных прецедентов, так как ограничения противоречат нормам Федеральной Конституции и Конституциям штатов. Так по решению Верховного суда штата Вермонт были отменены ограничения на ношение оружия скрытно. В 1840 г. созданный прецедент в Верховном суде штата Теннесси гласил о том, что легислатура имеет право на введение ограничений в области ношения оружия, но только тех образцов, которые могут представлять угрозу обществу и не могут применяться при общей защите [6, с. 126]. Следуя из прецедента штата Миссисипи 1890 г., общее собрание признавало право любого гражданина хранить, носить и применять оружие в целях защиты жизни, здоровья или имущества, но также обошлось и без особенной оговорки, которая гласила, что свобода реализации права на оружие никак не оправдывает умышленные случаи скрытого ношения оружия. В целом суды довольно лояльно относились к праву на оружие. Некоторые тексты прецедентов основывались на том, что полноправные граждане имеют право и могут хранить оружие для обеспечения гарантированных свобод и для, прошу заметить, поддержания в состоянии страха у тех, кто занимает руководящие должности [7, с. 5].

В XX в. законодательство США наполнилось новыми новеллами. Во-первых, в 1927 г. вводится запрет на пересылку с помощью почты огнестрельного оружия [8, с. 322]. Во-вторых, в 1934 г. вступает в силу «Национальный закон об оружии», его нормам был присущ ограничительный порядок, направленный на автоматическое оружие, преобразованные винтовки, дробовики, различные модули для оружия, например, глушитель. Помимо этого закон содержал определения для образцов огнестрельного оружия [5, с. 322]. В-третьих, в 1968 г. вступает в силу «Закон о контроле над оружием», который устанавливал порядок оборота оружия и вносил изменения в регулировании владения оружием. Можно выделить конкретные изменения: лицам имеющим судимость за тяжкие преступления запрещено владеть оружием, также возможность иметь оружие, было запрещено психически больным людям [8, с. 322]. В-четвертых, появляется закон в 1986 г. с говорящим названием «Закон о защите прав владельцев оружия», он был направлен на предотвращение нарушения прав граждан, у которых не было в планах умышленно нарушить существующие правовые нормы [8, с.322]. Акцентирую внимание на том, что приведенные законы действуют в системе нынешнего законодательства Соединенных Штатов Америки.

Резюмируя выше сказанное, можно сделать следующие выводы. Оружейному законодательству России был присущ ограничительный характер, а со сменой формации он лишь усилился. Выразалось это в том, что право на ношение огнестрельного оружия было дано определенному кругу лиц, приобретение огнестрельного оружия осуществлялось при наличии специализированных документов и разрешения правоохранительных органов. В США хоть и закреплялось на конституционном уровне право на

огнестрельное оружие как базовый гарант других прав и свобод гражданина, но и оно подвергалось различным ограничениям: недоступность автоматического оружия населению, попытки ограничения скрытого ношения огнестрельного оружия. Стоит заметить, что граждане России принимали новеллы оружейного законодательства ограничительного характера без возмущений и оспаривания, тогда как граждане США наоборот противились вводимым ограничениям и пытались добиться их отмены через судебные разбирательства. Думается, что ограничения, вводимые законодателями в России и США, были вполне разумны и обоснованы, в связи с событиями, происходившими в обоих государствах, например, гражданские войны и экономические кризисы, повлекшие нарастание социально-политических противоречий, в целях обеспечения правопорядка и безопасности общества и государства. Можно, наверно, утверждать, что с помощью таких ограничительных мер государства в какой-то мере, защищали своих граждан от самих себя.

Список литературы

1. Белоконь, А.В. Исторические аспекты развития процесса правового регулирования оборота оружия в Российском государстве / А.В. Белоконь // Рос. следователь. 2007. № 16. С. 38-39. // Интернет - ресурс Режим доступа: <http://center-bereg.ru/m3080.html> (дата обращения: 04.11.2019).
2. «Устав Благочиния или Полицейский» от 8 апреля 1782 г. // Информационно-правовой портал Гарант. Ру [Электронный ресурс] Режим доступа: <https://base.garant.ru/58105242/> (дата обращения 04.11.2019).
3. Уложение «О наказаниях уголовных и исправительных» 1866 г. // Президентская Библиотека [Электронный ресурс] Режим доступа: <https://www.prlib.ru/item/459768> (дата обращения: 04.11.2019).
4. Постановление ЦИК СССР, СНК СССР от 12.12. 1924 г. «О порядке производства, торговли, хранения, пользования, учета и перевозки оружия, огнестрельных припасов, разрывных снарядов и взрывчатых веществ» // Правовой интернет-портал КонсультантПлюс [Электронный ресурс] Режим доступа: <http://www.consultant.ru/cons/cgi/online.cgi?req=doc&base=ESU&n=25572#021696273559294443> (дата обращения: 04.11.2019).
5. Encyclopedia. Com the History of the Right to Bear Arms 11 October 2019 // Интернет-ресурс [Электронный ресурс] Режим доступа: <https://www.encyclopedia.com/reference/energy-government-and-defense-magazines/history-right-bear-arms#C> (дата обращения: 04.11.2019).
6. Шурус А.А. Право на оружие в Соединенных Штатах Америки в конституциях штатов в XVIII-XIX вв. 2016. № 11-3. С. 125-127 // Научная электронная библиотека eLibrary.ru [Электронный ресурс] Режим доступа: https://elibrary.ru/download/elibrary_27317674_31396920.pdf (дата обращения: 04.11.2019).
7. Шурус А.А. Право на оружие в Соединенных Штатах Америки: прецеденты судов штатов в XIX в. Интерактивная наука. 2017. № 3(13). С.180-182. // Научная электронная библиотека eLibrary.ru [Электронный ресурс] Режим доступа: https://elibrary.ru/download/elibrary_28995669_19412209.pdf (дата обращения: 04.11.2019).
8. Шурус А.А. Право на оружие в США: соотношение федерального законодательства и законов штатов. Вестник университета. 2014. № 12. С. 321-326. // Научная электронная библиотека eLibrary.ru [Электронный ресурс] Режим доступа: https://elibrary.ru/download/elibrary_22482477_13840768.pdf (дата обращения: 04.11.2019).

УДК 343.98

ПРОБЛЕМЫ ИДЕНТИФИКАЦИИ ЛИЧНОСТИ НЕОПОЗНАННЫХ ТРУПОВ

ЛУБКОВА ВАЛЕРИЯ ВЛАДИМИРОВНА,
ВОСТРИКОВА АНАСТАСИЯ ВИТАЛЬЕВНА

Студенты 3 курса
ФГБОУ ВО "Саратовская государственная юридическая академия"

*Научный руководитель: Коваленко Татьяна Михайловна
Старший преподаватель кафедры криминалистики
ФГБОУ ВО "Саратовская государственная юридическая академия"*

Аннотация: в данной статье описаны наиболее действенные методы идентификации на современном этапе. Так же рассматриваются проблемы, которые возникают на практике при идентификации личности неопознанных трупов, и представлены возможные пути их решения.

Ключевые слова: труп, неопознанный труп, идентификация личности трупа, методы идентификации личности трупа.

PROBLEMS OF IDENTIFICATION OF UNIDENTIFIED CORPSES

Lubkova Valeria Vladimirovna,
Vostrikova Anastasia Vitalievna

Scientific adviser: Kovalenko Tatiana Mikhailovna

Abstract: this article describes the most effective methods of identification at the present stage. The problems that arise in practice when identifying the identity of unidentified corpses are also considered, and possible ways of solving them are presented.

Key words: corpse, Jane DOE, the identification of the corpse, the methods of identification of the corpse.

С развитием современного информационного общества развивается и криминалистика, с каждым годом продвигаясь вперед. Те приспособления, инструменты и методы, которые используются в современной жизни для решения различного рода криминалистических задач и составляющие стандартный набор криминалиста, буквально пять-десять лет назад даже не представлялись возможным. Но, несмотря на постоянный прогресс в этой сфере, ученые, криминалисты и сотрудники государственных органов сталкиваются с рядом проблем и трудностей, которые не всегда получается разрешить даже в современном мире, и одной из таких проблем является идентификация личности неопознанных трупов.

Согласно части 1 статьи 20 Конституции Российской Федерации каждый имеет право на жизнь [1]. В Уголовном кодексе Российской Федерации первая глава особенной части также посвящена охране такого объекта как жизнь и здоровье человека [2], в связи с чем можно сделать вывод, что жизнь человека является высшей ценностью, а проблема идентификации личности неопознанных трупов является весьма актуальной на сегодняшний день.

Идентификация неопознанного трупа является первоочередной задачей при раскрытии таких

уголовных дел, как похищение человека, убийство, а также при поиске людей при различных катастрофах и террористических актах. Эта задача является главной, поскольку без идентификации человека невозможно восстановить справедливость, которая была нарушена преступным путем. На практике решение этой проблемы в некоторых случаях происходит путем выявления индивидуализированных связей трупа с различными следами, которые он оставил при жизни, в частности с информацией, которая зафиксирована документально, либо сохранилась в сознании других людей. Также наиболее распространенными методами идентификации на сегодняшний день являются молекулярно-генетический и дактилоскопический методы, поскольку вероятность точного результата выше относительно других методов, например, судебно-стоматологического. Но даже при таких методах проблема сохранения генетического материала, который представляется для идентификационного исследования, остается. А.В. Васильченко и А.А. Сальмонова приходят к мнению о том, что идентификацию в таких случаях стоит проводить по костным останкам и зубам, так как «кости обладают большим числом индивидуальных признаков и, что особенно важно для судебно-следственной практики, сохраняются длительные сроки, исчисляемые годами, в то время как мягкие ткани быстро разрушаются под влиянием процессов гниения» [3, с. 37-39]. Стоит отметить, что костные останки могут помочь установить пол человека, возраст, время наступления смерти, следы заболеваний и многое другое, но при этом существует ряд преступлений, при которых кости, в том числе и зубы, настолько повреждены, что не подлежат идентификации.

Другим методом идентификации, который применяется в современной жизни, является дактилоскопирование трупа. Но здесь также можно столкнуться с такой проблемой, когда генетические материалы настолько повреждены, что делает их непригодными к идентификации, например, при разложении трупа. М.И. Бочарникова утверждает, что «существующие методики дактилоскопирования обычно требуют больших затрат времени, что препятствует оперативному установлению личности погибшего» [4, с. 140-144]. К тому же, одной из характерных проблем, присущей даже для информационного общества является отсутствие единой системы идентификационных данных, которая при успешном дактилоскопировании могла бы установить лицо погибшего.

Метод реконструкции лица по черепу является также действенным при решении проблемы идентификации трупа, при условии, что у погибшего есть родственники, которые смогут опознать его. В этом случае сначала используется компьютерная графика, а затем метод фотосовмещения фотографии, которая была сделана при жизни погибшего и фотографии, которая получилась в результате компьютерной графики. При этом, как и у вышеописанных методов, у данного метода имеется такой недостаток, как наличие определенного процентного количества тела, которое позволило бы восстановить внешность погибшего.

Согласно официальной статистике, на территории Российской Федерации за 2016 год было зарегистрировано 25711 дел по установлению личности граждан по неопознанным трупам, в 2017 году – 21463 дела, в 2018 году – 7894 дела, а за январь-сентябрь 2019 года – 14794 дел [5]. Таким образом, эти показатели указывают на положительную тенденцию, направленную на снижение данных дел, что свидетельствует о совершенствовании методов и средств, способствующих идентификации трупа. Тем не менее, более половины дел так и остаются нераскрытыми, поскольку возможность идентификации трупа полностью отсутствует.

Криминалистами и учеными выделен ряд проблем, которые затрудняют идентификацию неопознанных трупов или делают ее невозможной. Одной из таких проблем являются аварии и катастрофы техногенного характера. Поскольку в данных авариях жертвами становится большое количество людей и присутствует воздействие сразу нескольких поражающих фактов, идентификация становится невозможной. Более того, трудность представляет не только сбор большого количества фрагментов и биологического материала, но и его поиск, так как останки могут быть распределены в нескольких десятках километров от места катастрофы. А это представляет сложность при сопоставлении тел погибших. Говоря об еще одной проблеме, стоит отметить, что большинство катастроф, например, на воздушных судах или в результате акта терроризма, заканчиваются пожарами, а это приводит к обугливанию тел, которые в дальнейшем так же не подлежат идентификации.

В соответствии с ч. 2 ст. 178 Уголовно-процессуального кодекса РФ: «Неопознанные трупы подлежат обязательному фотографированию и дактилоскопированию. Неопознанные трупы также подлежат обязательной государственной геномной регистрации в соответствии с законодательством РФ в порядке, установленном Правительством РФ. Кремирование неопознанных трупов не допускается» [6].

Таким образом, характерными методами идентификации неопознанного трупа для российского законодательства являются фотографирование трупа, описание признаков его внешности, дактилоскопирование и сверка по учетам и спискам без вести пропавших.

Метод фотографирования может способствовать качественной и быстрой фиксации внешности трупа, но он не всегда может быть эффективен, например, в полевых условиях. И вероятным разрешением данной проблемы будет использование видеосъемки. При этом будет возможным запечатлеть не только лицо, голову трупа, но и другие части тела, которые могут обладать индивидуализирующими признаками.

Подводя итог всему сказанному, можно утверждать, что одной из наиболее распространенных проблем в процессе идентификации личности неопознанного трупа, является отсутствие достаточного количества материала, которое способствовало бы проведению исследований. На наш взгляд, решением проблемы может быть определение последовательности применения методов идентификации трупов, которая будет зависеть от конкретных обстоятельств.

Список литературы

1. "Конституция Российской Федерации" (принята всенародным голосованием 12.12.1993) (с учетом поправок, внесенных Законами РФ о поправках к Конституции РФ от 30.12.2008 N 6-ФКЗ, от 30.12.2008 N 7-ФКЗ, от 05.02.2014 N 2-ФКЗ, от 21.07.2014 N 11-ФКЗ) //СЗ РФ, 04.08.2014, N 31. Ст. 4398; 28.07.2014, N 30 (Часть I). Ст. 4202.
2. Уголовный кодекс Российской Федерации от 13.06.1996 № 63-ФЗ (ред. от 27.12.2018) (с изм. и доп., вступ. в силу с 08.01.2019) // СЗ РФ. 1996. № 25. Ст. 2954; 2018. № 53 (часть I). Ст. 8495.
3. Васильченко А.В., Сальманов А.А., Гареев А.М. Вопросы совершенствования методов судебно-медицинской идентификации неопознанных трупов // Криминалистика: актуальные вопросы теории и практики. Сборник трудов участников Международной научно-практической конференции. - 2017. - С. 37-39.
4. Васильченко А.В., Сальманов А.А. Идентификация личности неопознанных трупов при судебно-медицинской экспертизе // Криминалистика и судебно-экспертная деятельность в условиях современности. Материалы IV Международной научно-практической конференции. Краснодарский университет МВД России. - 2016. - С. 140-144.
5. Единая межведомственная информационно-статистическая система: дела по установлению личности граждан по неопознанным трупам, находившихся на учете // URL: <https://fedstat.ru/indicator/36190.do> (Дата обращения: 20.11.2019).
6. "Уголовно-процессуальный кодекс Российской Федерации" от 18.12.2001 N 174-ФЗ (ред. от 04.11.2019)// СЗ РФ, 24.12.2001, N 52 (ч. I), ст. 4921; СЗ РФ 24.06.2019, N 25, ст. 3315.

УДК 347

ГРАЖДАНСКО-ПРАВОВЫЕ ОТНОШЕНИЯ ОСНОВНЫХ УЧАСТНИКОВ СТРАХОВЫХ ОТНОШЕНИЙ

ООРЖАК МАРАТ ДОРЖУЕВИЧ

Магистрант

ФГБОУ ВО «Тувинский государственный университет»

*Научный руководитель: Монгуш Белек Сергеевна
к.ю.н., ст. преп. кафедры гражданского права и процесса
ФГБОУ ВО «Тувинский государственный университет»*

Аннотация: В статье рассматриваются гражданско-правовые отношения основных участников страховых отношений на современном этапе. Отмечаются изменения в законодательстве РФ за 2018-2019 гг. и основные итоги результатов правовых отношений рынка страхования.

Ключевые слова: страхование, страховые правоотношения, участники рынка страхования, законодательное регулирование, рынок страхования.

CIVIL-LEGAL RELATIONS OF THE MAIN PARTICIPANTS OF INSURANCE RELATIONS

Abstract: the article deals with civil-legal relations of the main participants of insurance relations at the present stage. Changes in the legislation of the Russian Federation for 2018-2019 and the main results of the results of legal relations of the insurance market are noted.

Key words: insurance, insurance relations, the participants of the insurance market, legislative regulation of the insurance market.

Актуальность страхования для человечества вызвана следующими обстоятельствами: люди во всех сферах деятельности всегда были, есть и будут несвободными от встречи со случайными опасностями, часто катастрофическими. Данные опасности наносят вред личности людей в виде болезней, увечий, смертей; ущерб их домашнему и производственному имуществу в виде его повреждения или утраты. Вероятность (частота, частость) случайных опасностей и масштабы негативных последствий от них прогрессивно нарастают; появляются новые и новые опасности, к примеру техногенные, экологические, социальные (такие как глобализация терроризма), генетические. Как случайные события они наносят неожиданные катастрофические убытки, которые не под силу преодолеть не только отдельным гражданам, предпринимателям, но даже целым государствам [1, с. 15].

Субъектами страхового правоотношения являются [6, с. 65]:

Во-первых, это собственно стороны (участники) правоотношения. В страховании ими выступают страхователь, тот, кто обращается за страхованием, и страховщик - лицо, принимающее на себя обязанность выплатить страхователю страховое возмещение (вознаграждение, обеспечение) при наступлении событий, соответствующих страховому риску.

Во-вторых, в страховых правоотношениях могут участвовать еще два вида субъектов - выгодоприобретатель и застрахованное лицо.

Выгодоприобретателем именуется третье лицо, в пользу которого производится исполнение обя-

занности страховщика по уплате страховой суммы. В случае, когда страхователь сам намерен получить страховое возмещение или обеспечение, самостоятельной фигуры выгодоприобретателя не образуется.

Застрахованное лицо - это субъект, не только наделяемый правами по отношению к указанным сторонам, но и выступающий носителем предмета страховой охраны, лицо, в жизни которого должно произойти событие, соответствующее страховому риску и влекущее для страховщика обязанность уплаты страхового возмещения. Застрахованное лицо как самостоятельный субъект проявляется только в личном страховании, то есть предметом страховой охраны будут являться жизнь и здоровье застрахованного лица [3, с. 38].



Рис. 1. Участники страховых отношений

Рассмотрим результаты страховых правоотношений за 2018-2019 года. В законодательном уровне на страховом рынке страны произошли заметные изменения, направленные на защиту прав потребителей страховых услуг и совершенствование законодательства. (рис. 1.)

В августе 2019 года вступил в силу Федеральный закон № 320-ФЗ, который вводит принципиально новый механизм возмещения ущерба жилым помещениям граждан, застрахованным по договорам добровольного страхования, в результате чрезвычайных ситуаций – пожаров, наводнений и иных стихийных бедствий [3].

Новизна закона в том, что он наделяет субъекты РФ правом разрабатывать, утверждать и реализовывать региональные программы организации возмещения ущерба. И позволяет возмещать ущерб из трех источников: регионального, федерального бюджета и страховых организаций – в пределах объема обязательств по договорам добровольного страхования.

Разработка программ субъектом РФ возможна только при наличии двух условий. Первое - принятие субъектом РФ обоснованного решения о целесообразности разработки программы и включение в нее наряду с риском полной утраты жилого помещения в результате ЧС иных рисков. Второе – наличие хотя бы одной страховой организации, заявившей о намерении стать участником программы.

Закон устанавливает порядок определения минимального объема обязательств страховых организаций по договорам добровольного страхования, заключенным в рамках программы. И гарантирует гражданам, заключившим договор страхования в соответствии с программой: возмещение ущерба, исходя из средней рыночной стоимости жилья в регионе либо предоставление жилого помещения, равноценного утраченному.

По мнению экспертов Плехановского форума «Актуальный диалог 2019»: «Такой выбор не предоставляет по договорам коммерческого страхования жилья. И такого выбора нет у граждан в случае утраты незастрахованного жилья. В последнем случае гражданин имеет право на предоставление

помещения взамен утраченного. При этом площадь выделяемого за счет бюджетных средств помещения рассчитывается, исходя из социальной нормы» [3].

Также вступили в силу законодательные поправки, дающие возможность Центробанку РФ санацию страховых организаций в случае банкротства, как это принято в банковской сфере. С 1 января 2019 года, вступили в силу законодательные поправки, обеспечивающие финансовую устойчивость страховых организаций в том числе посредством увеличения минимального размера уставного капитала – до 450 млн руб. для компаний, осуществляющих страхование жизни и до 600 млн. руб. для страховщиков, осуществляющих перестрахование.

Усовершенствованно законодательство в сфере сельскохозяйственного страхования, осуществляемого с государственной поддержкой. Так в перечень объектов такого страхования включена аквакультура, уточнен порядок оказания господдержки, снижен порог утраты (гибели) урожая.

В настоящее время Госдумой РФ принят в первом чтении проект федерального закона, который предусматривает совершенствование положений законодательства в отношении страховых посредников. В частности, устанавливается правовая определенность деятельности страховых агентов, брокеров в сети Интернет при оказании услуг, а также оформлении документов при урегулировании требований о страховой выплате. В задачах закона – исключить недобросовестные практики страховых посредников, расширить доступность страховых услуг и повысить их конкурентность на рынке.

Также Госдума РФ рассматривает проекты законов о совершенствовании сделок с использованием электронной платформы («маркетплейс»), которые предусматривают введение нового инструмента продаж страховых услуг посредством электронных платформ.

В настоящее время на страховом рынке зарегистрировано 184 компании, из которых 115 – универсальные, включая 45, работающих с ОСАГО. Если в 2018 году, основными видами страхования в России было моторное страхование и жизни, то в этом году в сегменте страхования жизни сборы упали уже на 11% (22 млрд руб.) после «взрывного» пятилетнего роста. При этом в 2019 году выросло страхование от несчастных случаев (+29% или 20 млрд руб.) и ДМС (+11% или 11,5 млрд руб.) [3].

В настоящее время очевидны перспективы имущественного страхования как для физических, так и юридических лиц.

Новые требования к уставному капиталу с начала 2020 года повлекут за собой как добровольный отказ страховых компаний от лицензий на отдельные виды страхования, так и уход некоторых из них с рынка. При этом новая концепция оценки финансовой устойчивости страховых компаний, которую разработал ЦБ, позволит, по планам, к 2025 году достичь уровня надежности – 90%, а к 2029 году – 99,5%.

Также с 2019 года введены базовые стандарты для всех страховых организаций и агентов, которые должны защитить права и интересы получателей финансовых услуг и совершенствовать операции на финансовом рынке. В стадии разработки еще два стандарта: корпоративного управления и внутреннего контроля.

По итогам 2018 года прирост отрасли страхования составил порядка 15 процентов, а выручка компаний стала больше на 13 процентов. Жалобы страховщиков на истощение капитала, однако не подтвердились, поскольку цифры показывают явное снижение объема выплат по страховым случаям, - почти на 7 процентов. В отрасли наметилась явная реструктуризация. Несмотря на агрессивную политику включения страховок в автокредитование, на первое место по содержанию этого сектора услуг вышло страхование жизни.

Рейтинговым агентством АКРА уже опубликован перспективный прогноз структуры рынка страхования до 2022 года. Выглядит он следующим образом [7]:

Анализ показателей страхового рынка по видам страхования показывает новый и явный катализатор развития отрасли. Это заключение полисов через удаленные сервисы. Успешная практика ЕОСАГО натолкнула компании на выдачу электронных полисов по страхованию путешественников в поездках. Это действительно быстро и удобно. Правда, для того чтобы сравнить тарифы клиентам придется пройти большую часть процедуры оформления. В этом отношении «хромает» и ЕОСАГО, не представляющий прозрачной картины для соискателя [7]. (рис. 2.)



Рис. 2. Структура страхового рынка 2017-2022 годах

После запуска системы электронного страхования потребители получили в свое распоряжение оперативный сервис без очередей и зависимости от времени работы офисов. Компании в свою очередь увеличили выручку за счет относительно недорого содержания облачных сервисов.

Оценка современного состояния рынка страхования показывает активное участие государства в поддержке отечественных компаний и санации недобросовестных участников рынка. По итогам анализа динамики рынка в первом полугодии 2018 года ушли из отрасли 11 компаний. Устранение было самостоятельным, по большей части из-за нехватки собственного капитала на поддержание резерва. Согласно практике, все новые игроки обладают серьезным капиталом и финансовой поддержкой. Примером таких участников является Сбербанк с выделенной группой ипотечного страхования. Результат появления сервиса «Клик дом» является закономерным, созданным под реалии и потребности клиентов.

Лидером рейтинга остается долгое время остается «СОГАЗ» - дочерняя компания банковской структуры «Газпромбанк». За ним следуют три аналогичных предприятия, созданных кредитными институтами. Это ООО СК «Сбербанк страхование жизни», ООО СК «ВТБ страхование» и АО «АльфаСтрахование». На четвертом и пятом местах по объемам привлеченных страховых премий сохраняют позиции чисто страховые компании «Ресо» и «Ингосстрах». Замыкает десятку лидеров ООО СК «РГС-жизнь» (рис. 3.)

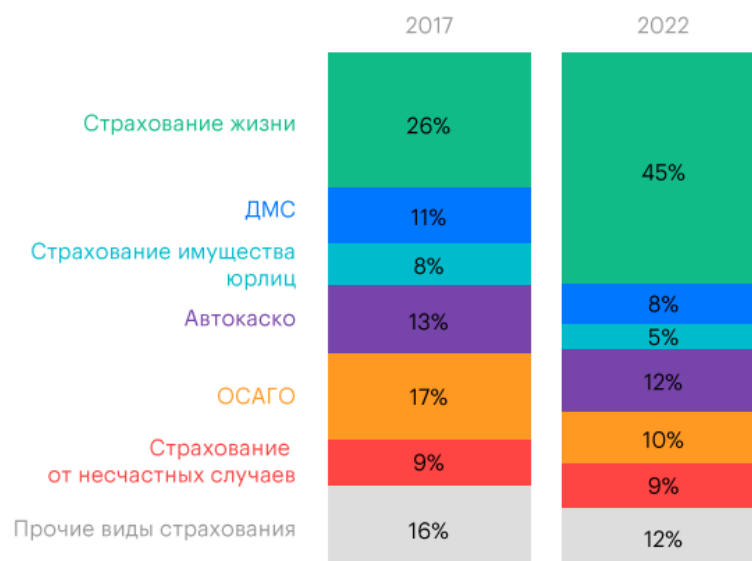

Рис. 3. Лидеры рынка страхования по итогам 2018 г.

Таким образом, можно сказать, что рынок российского страхования все больше приобретает европейскую модель, приобщается к единой финансовой системе. Для обеспечения рисков гражданам и бизнесу нужно думать самостоятельно. Для этого страховщики и государственный институт разработали все необходимые возможности и инструменты.

В настоящее время страховые правоотношения регулируются и охраняются в связи вступлением в новую эпоху экономику онлайн-страхования законодательно. Государство стремится обеспечить законодательное регулирование новых форм и видов страхования. Как мы отметили, выше в 2019 году были введены изменения в отдельные законодательные акты в области страхового дела РФ. Обеспечивая нормы страхового законодательства веяниям времени, государство охраняет и регулирует правоотношения, складывающиеся в области страхового дела.

Список литературы

1. Архипов, А. П. Страхование: учебник / А. П. Архипов. – М. : КНОРУС, 2012. – 288 с.
2. Аналитический обзор Страховой рынок России в 2018 году. // Национальное рейтинговое агентство – режим доступа http://www.ra-national.ru/sites/default/files/analitic_article/20-2018.pdf
3. Балабанов, И. Т. Страхование. Организация. Структура. Практика / И.Т. Балабанов, А.И. Балабанов. – М.: Питер, 2016. – 256 с.
4. Ермасов, С. В. Страхование: учеб. для бакалавров / С. В. Ермасов, Н. Б. Ермасова. – 4-е изд., перераб. и доп. – М.: Юрайт, 2012. – 748 с.
5. Страхование дело. – М.: Банковский и биржевой научно-консультационный центр, 2016. — 528 с.
6. Фогельсон Ю. Б. Страхование право: теоретические основы и практика применения: монография / Ю. Б. Фогельсон. – М.: Норма: ИНФРА М, 2012. – 576 с.
7. Стратегия развития страховой отрасли Российской Федерации на 2019 - 2021 годы – режим доступа http://www.ins-union.ru/assets/files/2018/strategy_19_21.pdf

УДК 34

ПОНЯТИЕ И КЛАССИФИКАЦИЯ УЧАСТНИКОВ АДМИНИСТРАТИВНОГО СУДОПРОИЗВОДСТВА

РОМАНОВ КИРИЛЛ ИГОРЕВИЧ

студент магистратуры

КФ ФГБОУВО «Российский государственный университет»

*Научный руководитель: Савенко Наталья Владимировна,
к.ю.н., доцент**КФ ФГБОУВО «Российский государственный университет»*

Аннотация: В данной статье раскрывается не только понятие, но и классификация участников нового вида судопроизводства – административного. В связи с принятием КАС в научной среде начался ряд споров, в том числе и на счёт понятия и классификация участников административного судопроизводства. В данной работе автор раскрывает наиболее удобное, на его взгляд, понятие участников административного судопроизводства, и даёт оценку их классификации.

Ключевые слова: административный процесс, классификация, Кодекс административного судопроизводства, понятие, участники административного судопроизводства

THE ADVERSATIVE AND CLASSIFICATION OF PARTICIPANTES OF ADMINISTRATIVE LEGAL PROCEEDING

Romanov Kirill Igorevich*Scientific adviser: Savenko Natalia Vladimirovna*

Abstract: In this article is given not only the adversative, but the classification of participant of administrative legal proceedings. There have been many disputes between scientists since the CALP has come into effect. : In this article the author has given the most suitable the adversative and the classification of participant of administrative legal proceedings on his point of view.

Key words: administrative legal proceeding, administrative participants, the adversative, classification, the code of administrative legal proceeding.

Основным способом судебной защиты нарушенных органами публичной власти прав и законных интересов гражданина или юридического лица является административное судопроизводство.

Под административным процессом, с одной стороны, понимается непосредственно деятельность суда по рассмотрению и разрешению административных дел, с другой – способ защиты и восстановления субъективных оспариваемых прав, свобод и законных интересов.

Административный процесс, являясь одним из видов национальных судопроизводств, предусматривает круг участников административного судопроизводства, наделяя их конкретным объемом прав и обязанностей, определяя четкий круг функций и задач, регламентированных законом и предусматривая соответствующую юридическую ответственность.

По обыкновению, любой вид судопроизводства в российском праве имеет аутентичную терминологию, характеризующую отдельный вид судебного процесса, отражая особенный характер построения

правовых норм и, как следствие, позволяющую провести комплексную характеристику любого участника судопроизводства.⁴

В свою очередь, различные классификации участников административного судопроизводства можно выделить исходя из анализа их задач, функций, прав, обязанностей и иных возможных составляющих.

Проводя аналогию с иными видами судопроизводства в Российской Федерации, можно определить особенности административного судопроизводства, относящиеся к характеристике участников судебного процесса, одновременно являющиеся признаками данного правового института, через призму которых будет дана дефиниция участников административного судопроизводства.

Для начала следует указать, что участники административного судопроизводства входят в большую группу субъектов административного судопроизводства, которые в свою очередь делятся на:

- 1) Суд;
- 2) Лица, участвующие в деле;
- 3) Лица, содействующие осуществлению правосудия.

Так, признаками участников административного процесса будут являться следующие:

- 1) участники административного судопроизводства – круг лиц, определенный Кодексом административного судопроизводства;
- 2) комплекс прав, обязанностей, задач и функций каждого отдельного участника судопроизводства определен законом и ограничен конкретным процессом;
- 3) реализуя свою правосубъектность, участник административного судопроизводства несет юридически значимые последствия, в том числе юридическую предусмотренную законом ответственность в случае нарушения положений закона;⁵
- 4) право на совершение процессуальных действий от своего имени;
- 5) наличие самостоятельного юридического интереса (личного либо общественного) в решении суда;
- 6) право на совершение волеизъявлений, направленных на возникновение и прекращение отношений;
- 7) распространение на лицо законной силы судебного решения.⁶

Исходя из вышеперечисленных признаков, определение понятия участников административного судопроизводства будет звучать следующим образом: участники административного судопроизводства – это обозначенный законом круг лиц, которые в пределах определенного административного процесса наделены конкретным объемом прав и обязанностей, выполняющие соответствующие правовому статусу задачи и функции, несущие бремя юридических последствий в виде юридической ответственности.

Учитывая вышеизложенное, можно предложить общую классификацию участников административного судопроизводства, критерием для выделения которой послужит степень влияния на исход административного дела, а также характер заинтересованности и процессуальное положение.⁷ Так, участников административного судопроизводства можно подразделить на следующие виды:

- 1) Стороны – административный истец и административный ответчик;
- 2) Заинтересованные лица;
- 3) Прокурор;
- 4) Органы, организации и лица, обращающиеся в суд в защиту интересов иных лиц либо неопределенного круга лиц.

⁴ Николаева, Лидия Административная юстиция и административное судопроизводство. Зарубежный опыт и российские традиции / Лидия Николаева. - М.: Юридический центр, 2016. - С. 78

⁵ Терехова Л.А. Создание системы административных судов для защиты административных прав // Вестник Омского университета. Серия «Право». 2012. № 2 (31). С. 113-114

⁶ Волков В.Ю., Новикова Т.В., Руденко А.В., Савенко Н.В. Кодекс Административного судопроизводства Российской Федерации в схемах и таблицах // ИТ «Ариал». 2018. С. 16-18

⁷ Рабинович П. М. Основы общей теории права и государства. – Издание 7-е, с изменениями.: Учебное пособие. – Харьков: Консум, 2005. – С. 54.

Характеризуя данную классификацию, следует подробнее рассмотреть каждую из групп участников административного судопроизводства.

Характеризуя первую группу, стоит отметить, что одной из самых примечательных новелл Кодекса административного судопроизводства Российской Федерации, стало обособленное выделение такой группы участников, как стороны.⁸ Важно, что наличие сторон является характерным для большинства производств, однако нормативное их закрепление впервые дано именно в КАС РФ, поскольку ранее в положениях ГПК РФ (утратили силу в связи с принятием КАС РФ) и АПК РФ в производстве по делам, возникающим из публичных (административных) правоотношений (главы 23, 24, 25, 26, 26.1, 26.2 ГПК РФ (утратили силу в связи с принятием КАС РФ); главы 22, 24 АПК РФ), не выделяли отдельно сторон в качестве участников административного судопроизводства. В итоге участниками таких судебных споров, вытекающих из административных или публичных правоотношений, являлись заявители и заинтересованные лица, при этом наличие даже абстрактное наличие сторон в подобных спорах некоторыми учеными-цивилистами отвергалось в принципе.

Так, например, М.А. Вукот отмечал: "В делах особого производства нет спора о праве и поэтому не может быть спорящих сторон. В делах же, возникающих из публичных правоотношений, заявитель и орган государственного управления состоят друг с другом в административно-правовых отношениях, а не в гражданских, и то обстоятельство, что участвующие в деле лица состоят в спорных правоотношениях, не служит основанием именовать их сторонами".⁹

Заинтересованными лицами будут являться лица, права и обязанности которых могут быть затронуты при рассмотрении административного дела.

Отдельное место в административном судопроизводстве занимает прокурор. Прокурор имеет право принимать участие в административном судопроизводстве путем подачи административного искового заявления, возбуждая дело либо вступая в уже открытый судебный процесс в целях предоставления заключения по административному производству.

Роль органов, организаций и лиц, обращающихся в суд в защиту интересов других лиц или неопределенного круга лиц, заключается в защите ими в суде интересов других лиц, неопределенного круга лиц либо группы лиц.

Следует сказать, что на данный момент невозможно говорить о полной легитимной регламентации прав, обязанностей, задач и функций каждого из участников судебного процесса. Так, представляется целесообразным привести исчерпывающий комплекс прав и обязанностей лиц, являющихся участниками административного судопроизводства в едином кодифицированном законе – Кодексе административного судопроизводства Российской Федерации. Такая возможность имеется, поскольку в настоящее время продолжается усовершенствование административно-процессуального законодательства.

Список литературы

1. Федеральный конституционный закон от 31 декабря 1996 г. № 1-ФКЗ «О судебной системе Российской Федерации» (ред. от 05.04.2005) // СЗ РФ. 1997. № 1.
2. Кодекс административного судопроизводства Российской Федерации от 08 марта 2015 г. // Собрание законодательства Российской Федерации. 2015. № 10. Ст. 1391.
3. Вукот М.А. Стороны - основные лица искового производства. Саратов, 1968. 248 С.
4. Волков В.Ю., Новикова Т.В., Руденко А.В., Савенко Н.В. Кодекс Административного судопроизводства Российской Федерации в схемах и таблицах // ИТ «Ариал». 2018. С. 16-18
5. Николаева, Лидия Административная юстиция и административное судопроизводство. Зарубежный опыт и российские традиции / Лидия Николаева. - М.: Юридический центр, 2016. - 147 С.

⁸Халева Е.В. Некоторые новеллы административного судопроизводства в Российской Федерации // Общество и право. 2015. № 2 (52). С. 118-119

⁹Вукот М.А. Стороны - основные лица искового производства. Саратов, 1968. С. 4.

6. Рабинович П. М. Основы общей теории права и государства. – Издание 7-е, с изменениями.: Учебное пособие. – Харьков: Консум, 2005. –254С.
7. Старилов Ю.Н. Административное судопроизводство в контексте модернизации процессуального законодательства России // Административное право и процесс. 2015. N 2. С. 19 - 28.
8. Терехова Л.А. Создание системы административных судов для защиты административных прав // Вестник Омского университета. Серия «Право». 2012. № 2 (31). 275 С..
9. Хахалева Е.В. Некоторые новеллы административного судопроизводства в Российской Федерации // Общество и право. 2015. № 2 (52). 406 С.

УДК 347.91

ИССЛЕДОВАНИЕ НОВЕЛЛ ЗАКОНОДАТЕЛЬСТВА ВВИДУ ВСТУПЛЕНИЯ В СИЛУ ФЕДЕРАЛЬНОГО ЗАКОНА РОССИЙСКОЙ ФЕДЕРАЦИИ ОТ 17.10.2019 ГОДА ФЗ-451 «О ВНЕСЕНИИ ИЗМЕНЕНИЙ В ОТДЕЛЬНЫЕ ЗАКОНОДАТЕЛЬНЫЕ АКТЫ РОССИЙСКОЙ ФЕДЕРАЦИИ»

ЗАЙЦЕВА ЛЮБОВЬ ЕВГЕНЬЕВНА

Магистрант

ФГБОУ ВО «Всероссийский государственный университет юстиции»
(РПА Минюста России)

Аннотация: в статье рассматриваются и исследуются изменения в Российской законодательстве, которые затрагивают Гражданский процессуальный кодекс Российской Федерации, Кодекс административного судопроизводства Российской Федерации, Арбитражный процессуальный кодекс Российской Федерации, а также другие полезные изменения для деятельности и юриста.

Ключевые слова: Федеральный закон 451, Арбитражный процессуальный кодекс РФ, Гражданский процессуальный кодекс РФ, Кодекс административного судопроизводства РФ, изменения, новеллы, суды общей юрисдикции.

**RESEARCH OF NOVELTIES OF THE LEGISLATION IN VIEW OF ENTRY INTO FORCE OF THE
FEDERAL LAW OF THE RUSSIAN FEDERATION OF 17.10.2019 FZ-451 "ABOUT MODIFICATION OF
SEPARATE LEGISLATIVE ACTS OF THE RUSSIAN FEDERATION»**

Zaiceva Lyubov Evgenevna

Annotation: the article discusses and investigates changes in Russian legislation that affect the civil procedure code of the Russian Federation, the code of administrative procedure of the Russian Federation, the Arbitration procedure code of the Russian Federation, as well as other useful changes for the activity and lawyer.

Key words: Federal law 451, Arbitration Procedural code, civil procedural code of the Russian Federation, Code of administrative procedure of the Russian Federation, change of the novel, the courts of General jurisdiction.

На сегодняшний день, введено не мало новелл в Российском законодательстве, изменения коснулись Арбитражного процессуального кодекса Российской Федерации (далее - АПК РФ), так например, первое с чем может столкнуться юрист в Арбитражном суде требуют оригинал диплома, для

подтверждения квалификации именно юриста. Соответственно с дипломом экономиста в арбитражный процесс не допускают. Имеется еще одно процессуальное изменение, которое касается передачи дел в суд общей юрисдикции, так например, при подаче в Арбитражный суд заявления неподсудного суду происходит передача дела в Московский городской суд (в суд субъекта общей юрисдикции). Ранее в случаях если до начала подготовки к слушанию или же в судебном процессе выяснится что в Арбитражный суд поступил иск не содержащий экономический спор, то суд прекращал дело. В соответствии со статьей 227 Федерального закона Российской Федерации от 17.10.2019 года 451-ФЗ «О внесении изменений в отдельные законодательные акты Российской Федерации» (далее - 451-ФЗ) установлен новый порядок дел, которые рассматриваются упрощенно, без вызова сторон. Как известно, при исковых заявлениях, где небольшие суммы взыскания, суд может рассмотреть дело в упрощенном производстве. Новеллой в вышеуказанной статье будет являться то, что нельзя арбитражным судьям принимать в порядке упрощенного производства дела, которые содержат указание на взыскание денежных средств из бюджетных учреждений, также, в случае если оспаривается законность решения должностных лиц службы судебных приставов, дело о банкротстве.

В Гражданском процессуальном кодексе Российской Федерации (далее - ГПК РФ) появились изменения, которые помогают судам сбавить нагрузку и уменьшить бумажную волокиту. Так, например, при подаче апелляционной кассационных жалоб заявителю необходимо теперь не приложить количество жалоб по числу лиц участвующих в деле, как раньше, а именно самостоятельно отправить заказной почтой жалобу ответчику истцу или заинтересованному лицу (ст.322 ГПК РФ). Изменились сроки в подаче кассационных жалоб, чтобы обратиться в суд нужно уложиться в срок, не превышающий три месяца (ст.376.1 ГПК РФ). Помимо процессуальных изменений, появилось и рассмотрение в специальных судах, при рассмотрении кассации суд назначает рассмотрение не в Президиум Московского городского суда, а во втором кассационном суде. По аналогии с АПК РФ, статьей 49 Гражданского процессуального кодекса Российской Федерации введена новелла на представление интересов в апелляционной и кассационной инстанции только лицами, имеющими юридическое образование. Разрешен вопрос о сроке подачи заявления о взыскании судебных расходов, так в соответствии со ст. 103.1 ГПК РФ о расходах понесенных по делу заявитель может подать заявление в суд первой инстанции в течение трех месяцев, с того дня когда решение по делу вступит в силу. Данный срок может быть восстановлен, но для этого нужны уважительные причины. В Кодекс административного судопроизводства Российской Федерации (далее - КАС РФ) введены такие же положения о сроке для взыскания судебных расходов.

Нововведения затронули выдачу исполнительного документа, так в арбитражных и гражданских делах исполнительный лист выдается теперь только при наличии заявления истца, исключение составляют исполнительные документы о взыскании денежных средств, с бюджетов субъектов. В КАС РФ такие положения содержались и до вступления Федерального закона 451. Дополнительно появился новый перечень дел, которые подлежат рассмотрению в соответствии с КАС РФ, новые дела о признании информации, размещенной в информационно-телекоммуникационной сети, запрещенной к распространению, и дела о признании информационных материалов экстремистскими. В КАС РФ закреплены правила и порядок рассмотрения вышеуказанных дел.

Новые поправки в законодательные акты Российской Федерации внесли главную особенность, связанную с созданием новых судов общей юрисдикции, как упоминалось выше, появились новые суды общей юрисдикции. На сегодняшний день структура судов общей юрисдикции выглядит совсем иначе, а именно: кассационные суды общей юрисдикции (их стало девять, ввиду того, что девять судебных кассационных округов), имеющие в составе президиум и три коллегии (по гражданским, административным и уголовным делам);

- апелляционные суды общей юрисдикции (их пять, соответственно пять судебных апелляционных округов), имеющие в составе президиум и три коллегии (по гражданским, административным и уголовным делам);

- верховные суды республик, краевые, областные суды, суды городов федерального значения, автономной области, автономных округов (действуют в пределах субъекта РФ), имеющие в составе президиум и три коллегии (по гражданским, административным и уголовным делам);

- районные суды, городские суды, межрайонные суды (далее - районные суды) в судебном районе, территория которого охватывает территорию одного района, города или иной соответствующей им административно-территориальной единицы субъекта РФ;

- военные суды (кассационный военный суд, апелляционный военный суд, окружные (флотские) военные суды и гарнизонные военные суды);

- мировые судьи (осуществляют правосудие в пределах судебного района на судебных участках).

Теперь гражданам, представителям и юридическим лицам необходимо учитывать те или иные особенности, при подаче искового заявления, апелляционной жалобы, и кассационной жалобы и прочего. Чтобы суд принял к своему производству и рассмотрел Ваше заявление как в порядке искового, так и других производств необходимо указывать паспортные данные ответчика, что на самом деле для многих является сложной задачей, но поможет судам идентифицировать личность на сто процентов. А также дальнейшее исполнение не приведет к различным ошибкам государственных органов, незаконных действий в отношении других лиц и граждан.

Внесены изменения и в отдельные Федеральные законы, как например, в Федеральный закон об ипотеке, Фз «Об исполнительном производстве», Фз «О судебной системе» таким образом, законодательство не стоит на месте, а только развивается и совершенствуется.

Список литературы

1. Федеральный закон Российской Федерации от 17.10.2019 года 451-ФЗ «О внесении изменений в отдельные законодательные акты Российской Федерации» (ред. от 29.11.2019)// Консультант плюс;
2. Арбитражный процессуальный кодекс Российской Федерации от 24.07.2002 №95-ФЗ (ред. от 28.11.2019)// Консультант плюс;
3. Гражданский процессуальный кодекс Российской Федерации (ред. от 17.10.2019)//Консультант Плюс;
4. Кодекс административного судопроизводства Российской Федерации (ред. от 17.10.2019)//Консультант Плюс.
5. <https://www.garant.ru/news/1296745/>

Л.Е. Зайцева, 2019

ПЕДАГОГИЧЕСКИЕ НАУКИ

УДК 37.013

ПАТРИОТИЧЕСКОЕ ВОСПИТАНИЕ В СИСТЕМЕ ОБРАЗОВАНИЯ

ЛЕУШИНА ЕЛЕНА АЛЕКСАНДРОВНА,Ассистент кафедры внутренних болезней
ФГБОУ ВО Кировский ГМУ Минздрава России**ЛЕУШИНА НАТАЛЬЯ АЛЕКСЕЕВНА**Учитель начальных классов
КОГБУ СШ с УИОП пгт Нагорск

Аннотация: Быстрые преобразования в России изменили образовательные приоритеты в иерархической системе ценностей. Сфера образования призвана удовлетворять потребность людей в обучении. Она позволяет быстро усваивать информацию, овладевать новыми компетенциями, переключаясь от одной области знаний к другой с помощью инновационных образовательных технологий. В современных условиях образовательной деятельности идеи патриотизма могут и должны стать тем стержнем, вокруг которого формируются высокие, социально значимые чувства, убеждения, позиции и устремления молодёжи, воспитывается её готовность и способность к активным действиям на благо Родины.

Ключевые слова: Патриотическое воспитание; Образование.

PATRIOTIC EDUCATION IN THE EDUCATION SYSTEM

Leushina Elena Alexandrovna,**Leushina Natalia Alekseevna**

Abstract: The rapid transformations in Russia have changed educational priorities in the hierarchical system of values. The education sector is designed to meet the needs of people in training. It allows you to quickly absorb information, master new competencies, switching from one area of knowledge to another using innovative educational technologies. In the modern conditions of educational activity, the ideas of patriotism can and should become the core around which the high, socially significant feelings, beliefs, attitudes and aspirations of young people are formed, their readiness and ability to take active actions for the good of the Motherland are brought up.

Key words: Patriotic education; Education.

Актуальность. Патриотическое воспитание молодёжи, подготовка её к защите Родины — эти вопросы всегда были и остаются важными направлениями государственной политики России. Государство уделяет большое внимание патриотическому воспитанию, рассматривая его как необходимое условие обеспечения национальной безопасности Российской Федерации [2].

В современных условиях образовательной деятельности идеи патриотизма могут и должны стать тем стержнем, вокруг которого формируются высокие, социально значимые чувства, убеждения, позиции и устремления молодёжи, воспитывается её готовность и способность к активным действиям на благо Отечества [2].

Сегодня для многонациональной России нет более важной идеи, чем воспитание Российского патриотизма, поскольку без патриотизма не может состояться никакого гражданственного, духовного становления личности. Без воспитания Российского патриотизма не может состояться формирование

сознательного, ответственного, преданного гражданина России. Поэтому наиболее актуальной задачей на данный момент общественного развития является разработка концептуально новых подходов к организации патриотического воспитания учащихся, с формированием теоретических основ и наиболее эффективных методов, и форм его практической реализации [2].

Можно выделить два ключевых понятия, используемых для характеристики патриотизма - Родина и Отечество. Эти понятия раскрываются по-разному. Отечество рассматривается как социально-политическое явление, его природа обусловлена определенными общественными отношениями, экономическим и политическим строем. В структуру данного понятия включаются характеристики политической, социальной и культурной среды. Первая определяется совокупностью политических организаций и отношений общества; вторая совокупностью общественных отношений и структурой общества; третья - распространенными в обществе формами культуры и духовными ценностями [1, 3].

Разграничение понятий Родина и Отечество обуславливает включение в определение патриотизма таких составляющих, как отношение к Родине и верность Отечеству. Патриотизм выражает отношение человека к Родине и Отечеству, то есть любовь к Родине и верность Отечеству выступают в качестве объектов ценностного отношения, иными словами патриотизм представляет «предметную» и (или) «субъектную» ценность. Как предметная ценность патриотизм оценивается как явление, имеющее доброе, истинное, справедливое в своей основе. Как субъектная ценность он выражает нормативные представления, закрепленные в общественном сознании и культуре.

Патриотизм, его значение в жизни народов и каждого человека, влияние его на развитие определенного общества позволяет рассматривать его как социально-нравственную ценность. Отнесение патриотизма к разряду социальных ценностей обусловлено тем, что он, представляя явление общественного сознания и выражая общественные интересы в идеальной форме, не просто описывает действительное явление реальности, но и выносит оценку, одобряет его, требует его осуществления.

Патриотизм как социально-нравственная ценность выражает единство человеческого рода, общность его исторических судеб и в этом отношении позволяет возвыситься над социальной и этнической разобщенностью людей, сохраняя при этом национальные особенности каждого народа [1].

Выступая важнейшим фактором духовно-нравственного становления и развития личности, патриотическое воспитание является основой формирования менталитета человека, его гражданственности, проявляемой в системе основополагающих ценностей. Оно предопределяет целевые установки поведения граждан, направленные на служение интересам страны, готовности защищать её вплоть до самопожертвования. Базовые категории патриотического воспитания (долг ответственность, готовность к пожертвованию личными интересами ради общего блага Отчества) составляют стержень и нравственную основу личности, определяют сегмент ее формирующегося сознания [3, 4].

Понимание патриотизма в современном обществе характеризуется разнообразием и неоднозначностью. Во многом это объясняется сложной природой данного явления, многоаспектностью его содержания и многообразия форм проявления. Всё большее распространение приобретает взгляд на патриотизм как на важнейшую ценность, интегрирующую не только социальный, но и духовно - нравственный, идеологический, культурно-исторический, военно-исторический и другие компоненты. Идея патриотического воспитания в условиях обновления российского государства должна выйти на качественно новый уровень и охватить все слои российского общества. В настоящее время жизненно важно возродить в российском обществе чувство истинного патриотизма как духовно-нравственную и социальную ценность, сформировать в молодом человеке граждански активные, социально-значимые качества, которые он сможет проявлять в созидательном процессе и в тех видах деятельности, которые связаны с защитой российских рубежей [3, 4].

Важнейшим структурным элементом общества является молодое поколение, а в молодёжной среде важнейшую роль играет студенчество, которое во многом предопределяет перспективы и направления развития общества. Поэтому патриотическое воспитание студенческой молодёжи является одной из важнейших задач руководства государства в целом и руководства отдельных регионов в частности. Говоря о патриотическом воспитании студенчества - передового отряда нашей молодежи, важно позаботиться о включении вопросов патриотического воспитания в число приоритетных задач

всех ВУЗов нашей страны [3, 4].

Вывод: Таким образом, патриотизм как возвышенное чувство, незаменимая ценность и источник, важнейший мотив социальной значимой деятельности, наиболее полно проявляется в личности, социальной группе, достигшей высшего уровня духовно- нравственного и культурного развития. Истинный, духовный в своей основе патриотизм предполагает бескорыстное, беззаветное вплоть до самопожертвования служение Отечеству [4].

В последней Государственной программе «Патриотическое воспитание граждан Российской Федерации» определены содержание и основные пути развития системы патриотического воспитания всех категорий граждан. Однако приоритет отводится патриотическому воспитанию подрастающего поколения - молодежи. При этом главный акцент делается на работу в образовательных учреждениях. В результате чего предполагается положительная динамика роста патриотизма и интернационализма в стране, обеспечение на ее основе благоприятных условий для духовного и культурного подъема в обществе, укрепление экономической стабильности государства, повышение международного авторитета России [1].

Список литературы

1. Алиева Д.К. Патриотическое воспитание учащихся в современных условиях // Вестник Майкопского государственного технологического университета. — 2013. — №2. — С. 99-103.
2. Бахтин Ю. К. Патриотическое воспитание как основа формирования нравственно здоровой личности // Молодой ученый. — 2014. — №10. — С. 349-352.
3. Леушина Е.А., Леушина Н.А. Патриотическое воспитание – фактор формирования личности // Современное образование: актуальные вопросы, достижения и инновации: сборник статей XXI Международной научно-практической конференции. –Пенза: МЦНС «Наука и Просвещение». –2018. –С. 84-86.
4. Ярова Т.В. Патриотическое воспитание студенческой молодежи в современных условиях // Среднерусский вестник общественных наук. — 2015. — №2 (38). — С. 107-112.

© Е.А. Леушина, Н.А. Леушина, 2019

УДК 378.662.147:53

ОТРАЖЕНИЕ ВОПРОСОВ ИСПОЛЬЗОВАНИЯ ФИЗИЧЕСКИХ ЯВЛЕНИЙ НА ПРОИЗВОДСТВЕ В УЧЕБНИКАХ ФИЗИКИ ВЫСШИХ ТЕХНИЧЕСКИХ УЧЕБНЫХ ЗАВЕДЕНИЙ

МУСАБЕКОВ ОНДАСЫН УСТЕНОВИЧд.п.н., профессор
Алматинский технологический университет

Аннотация: В статье изложен результат исследования автора, полученного на основе анализа содержания физического образования в учебниках по физике для высших технических учебных заведений с целью выявления особенностей отражения в них вопросов использования физических явлений на производстве и возможности их самостоятельного изучения студентами.

Ключевые слова: содержание физического образования, учебник физики, структурно-логический анализ, физические явления, использование физических явлений.

Musabekov Ondasyn Ustenovich

Annotation: The article presents the result of the author's research, obtained on the basis of the analysis of the content of physical education in physics textbooks for higher technical educational institutions in order to identify the features of reflection in them of the use of physical phenomena in the workplace and the possibility of their independent study by students.

Key words: the content of physical education, physics textbook, structural and logical analysis, physical phenomena, the use of physical phenomena.

В учебном пособии по методике преподавания физики [1, с. 20-23] разработан состав умения работать с учебником, в который включен умение пользоваться планами обобщенного характера в процессе самостоятельного изучения основных структурных элементов системы научных знаний. Авторы данного пособия в результате структурно-логического анализа содержания естественнонаучных дисциплин выделили в них в качестве основных структурных элементов знаний научные факты, понятия, понятия, законы, теории, научную картину мира. Указанные структурные элементы научных знаний находят отражение и в содержании курса физики для технических вузов.

Для выработки общего умения работать с учебной и дополнительной литературой по физике знание структурных элементов имеет важное значение, но этого недостаточно. Необходимо раскрыть перед учащимися общие требования (ориентировочные основы деятельности, или план изучения структурных элементов) к усвоению каждого из структурных элементов. Иными словами, надо показать то, что нужно знать о структурных формах каждого элемента. Например, план изучения физических явлений: 1) признаки физического явления, условия его протекания (определение явления); 2) количественные характеристики физического явления; 3) зависимость характера протекания физического явления от внешних факторов; 4) законы, которым подчиняется физическое явление, их математическое выражение; 5) сущность физического явления, механизм его протекания (объяснение явления на основе современных научных теорий); 6) использование физических явлений на практике; 7) способы пре-

дупреждения вредного действия явления.

Применение данного плана к изучению физических явлений, которые отражены в учебниках и учебных пособиях по физике для высших технических учебных заведений имеет свою специфику. Так как, цели изучения физики в средней общеобразовательной школе и высших технических учебных заведениях различные. Например, знания об использовании физических явлений на практике (производстве, трудовой или профессиональной деятельности) студентами имеет существенное отличие от применения их школьниками.

Мы в данной статье рассмотрим знания студентов технических вузов об использовании физических явлений в их профессиональной деятельности. Усвоение данного вида знаний – это конечная цель изучения их в техническом вузе. При этом мы считаем, что студенты усвоили предыдущих пяти видов знаний (1-5) о физическом явлении. Б.С. Беликов в учебном пособии для студентов вузов [2, с. 6] понятие «физическое явление» использует как фундаментальное методологическое понятие физики. По его мнению, особенное значение имеет связь физического явления со всеми остальными фундаментальными понятиями. Физическое явление определено как процесс изменения положения или состояния физической системы. Анализ физического явления целесообразно начинать с выбора и исследования физической системы, ибо само явление происходит в какой-то системе [2, с. 8]. Следовательно, план изучения физических явлений надо начинать не с определения, а с выбора и исследования физической системы.

В учебной литературе по физике для студентов высших технических учебных заведениях [3-5] отсутствует термин «физическая система». В толковом физическом словаре физическая система определяется как совокупность объектов (тел, частиц, полей и т.д.) рассматриваемая со стороны их физических свойств [6]. Следовательно, даже одно тело можно считать физической системой в разделе курса физики «механика». А в разделе «молекулярная физика» одно тело можно считать физической системой, так как оно состоит из частиц (молекул, атомов и т.д.). По разделу физики, щая поведение физических систем, их разделяют на: механические, термодинамические, электрические, магнитные, электромагнитные, оптические, квантовые, атомные, ядерные и т. п. [7].

В википедическом словаре состояние определяется как понятие, обозначающее множество устойчивых значений переменных параметров объекта [8]. Однако в литературе и интернет-источнике по физике отсутствует определение понятия «физическое состояние». На основе определения понятия «состояние» нами определено понятие «физическое состояние». Физическое состояние – понятие, обозначающее множество устойчивых значений переменных физических параметров объекта. В учебнике И.В. Савельева пишется [3, с. 14-15]: «Для того чтобы задать состояние механической системы, нужно указать положения и скорость множество устойчивых значений переменных параметров объекта». Следовательно, множество устойчивых значений переменных физических параметров механической системы являются положение и скорость. Если физическое явление определяется как процесс изменения положения или состояния физической системы, то физическим явлениям относятся все изменения, связанные с изменениями состояния физической системы.

При определении понятий, связанные с физическими эффектами и процессами, «явление» выступает как родовое (определяющее) понятие. Тогда как термин «изменение состояния физической системы» выражает родовое (определяющее) понятие, определяющее понятия «физическое явление».

В таблице 1 нами приведен фрагмент использования физического явления и эффекта в профессиональной деятельности будущего инженера, которые не отражены в учебниках физики для студентов технических вузов, но они нашли отражение в интернет-источниках. Например, в учебниках [4, 5] знания о применении эффекта Фарадея (или магнитного вращения плоскости поляризации) дает общее представление об эффекте Фарадея и его применении. Использование интернет-источников позволяет студентам получить новую информацию о применения физических явлений в технике вообще, но и по своей специальности.

Таблица 1

Отражение в учебниках физики [4, 5] и других источниках знаний о применении физических явлений или эффектов в технике и технологии

Знания о применении физических явлений в учебниках физики втуза[4, 5]	В википедическом словаре интернет-источника (поиск информации под данным названием явления или эффекта)
Эффект Фарадея имело огромное значение для науки, так как было первым явлением, в котором обнаружилась связь между оптическими и электромагнитными процессами.	Используется в лазерных гироскопах, лазерной измерительной технике, лазерных передатчиках в системах связи как элемент защитного оптического изолятора. Эффект применяется при создании ферритовых СВЧ-устройств и т.д..
Эффект Холла применяется для определения: концентрацию носителей тока в проводнике; природы проводимости полупроводников. Он применяется также для умножения постоянных токов в аналоговых вычислительных машинах, в измерительной технике (датчики Холла) и т. д.	Применяется в системах электронного зажигания двигателей внутреннего сгорания; приводах дисковых и двигателей вентиляторов компьютерной техники; в магнитометрах смартфонов в качестве физической основы работы электронного компаса; на основе эффекта Холла работают некоторые виды ионных реактивных двигателей и т.д.

Список литературы

1. Усова А.Б., Бобров А.А. Формирование учебных умений и навыков учащихся на уроках физики. – М.: Просвещение, 1988. – 112 с.
2. Беликов Б.С. Решение задач по физике. Общие методы: Учеб. пособие для студентов вузов. – М.: Высшая шк., 1986. – 256 с.
3. Савельев И.В. Курс общей физики. В 5 кн. кн. 1. Механика: учеб. пособие для втузов/И.В. Савельев. – М.:ООО «Издательство Астрель»: «Издательство АСТ», 2005. – 336 с.
4. Трофимова Т.И. Курс физики. Учеб. пособие для вузов/Т.И. Трофимова. Изд. 9-е, перераб. и доп. –М.: Издат. Центр «Академия», 2004. -560 с.
5. Детлаф А. А., Яворский Б. М. Курс физики. Учеб. пособие для втузов/ А. А. Детлаф, Б. М. Яворский. 5-е изд., стер. - М.: Издательский центр «Академия» , 2005. - 720 с.
6. Брюханов А.В., Пустовалов Г.Е., Рыдник В. И. Толковый физический словарь. – М.: Рус. яз., 1988. -232 с.
7. Физический энциклопедический словарь / Главный редактор. А. М. Прохоров. — М.: Советская энциклопедия, 1983. — 944 с.
8. <https://ru.wikipedia.org/wiki/Состояние> (Дата использования: 07.11.2019 г.).

© О.У. Мусабеков, 2019

УДК 37

ЗДОРОВЬЕСБЕРЕГАЮЩИЕ ОБРАЗОВАТЕЛЬНЫЕ ТЕХНОЛОГИИ В СОВРЕМЕННОЙ ШКОЛЕ

САБЪЯЕВА НАСИМА ХАЙРУЛЛАЕВНА,

учитель-логопед

НОВРУЗОВА ФАИНА ЭЙВАЗОВА,

учитель начальных классов

ИРЖЕБАЛИЕВ ЛИНАРД ФИЗУЛЛАЕВИЧ

учитель физической культуры

МБОУ «СОШ им. А.Джанибекова с.Растопуловка»

Аннотация: статья описывает особенности применения здоровьесберегающих образовательных технологий в современной школе и способы их реализации.

Ключевые слова: здоровьесберегающие образовательные технологии, здоровьесберегающая педагогика, здоровьесбережение, физкультурно-оздоровительная работа.

HEALTH-SAVING EDUCATIONAL TECHNOLOGIES IN THE MODERN SCHOOL

Sabiyaeva Nasima Hairullaevna,**Novruzova Faina Eivazovna,****Irzhebaliev Linard Fizullaevich**

Annotation: the article describes the features of the application of health-saving educational technologies in the modern school and ways of its implementation.

Key words: health-saving educational technologies, health-saving pedagogy, health-saving, sports and health-improving work.

В настоящее время в современной школе одним из ведущих направлений работы педагогов является применение здоровьесберегающих образовательных технологий.

В связи с внедрением ФГОС второго поколения педагогу необходимо уделять особое внимание укреплению физического и духовного здоровья обучающихся на каждом уроке. Кроме того, следует осуществлять формирование установки на безопасный и здоровый образ жизни. Когда данная работа носит систематический характер и происходит на профессиональной основе, в современной школе происходит реализации здоровьесберегающей педагогики. Это означает, что учебно-воспитательный процесс протекает без ущерба для здоровья учащихся с учетом воспитания культуры здоровья и предполагает, что всё происходящее в образовательном учреждении оценивается с точки зрения влияния на психофизиологическое состояние и здоровье учащихся. При этом необходимо учитывать состояние здоровья физического, психического и духовно-нравственного. Следует также понимать, что важным условием достижения здоровьесберегающих технологий является взаимодействие педагогов, психологов и врачей.

Одним из важнейших принципов современного здоровьесбережения является умение педагога учитывать индивидуальные особенности и состояние здоровья каждого ученика, что благоприятно ска-

зывается в дальнейшем обучении и развитии.

Кроме того, не следует игнорировать проведение физкультурминут, динамических пауз и релаксационных упражнений независимо от возраста учащихся, что будет свидетельствовать о здоровьесберегающей организации урока в соответствии с современными требованиями. Благоприятный результат достигается в связи со значительным уменьшением у учащихся признаков переутомления из-за постоянной работы мозга и механической памяти в комплексе с гиподинамией и хроническим стрессом.

Особое внимание следует уделять физкультурно-оздоровительной работе, что предполагает полноценную и качественную работу с детьми всех групп здоровья, как на уроках физкультуры, так и во внеурочное время, в секциях, в кружках, в группах ЛФК и т.д. Необходимо также систематическое проведение спортивно-оздоровительных мероприятий и соревнований.

Со старшими школьниками можно проводить воспитательную работу, направленную на формирование ценности здоровья и воспитание здорового образа жизни. Сюда входит проведение лекций, просветительских бесед, профилактика вредных привычек и многое другое. Эффективным будет также проведение дней здоровья, семейных спортивных конкурсов, соревнований и праздников, поскольку привлечение родителей к совместной работе по пропаганде здорового образа жизни положительно скажется на работе по физкультурно-оздоровительной работе ю.

Не секрет, что здоровьесберегающие технологии реализуются на основе личностно-ориентированного подхода, что предполагает участие каждого ученика в формировании опыта здоровьесбережения благодаря развитию его саморегуляции и самоконтроля, что, несомненно, ведет к более ответственному отношению к здоровью и жизни в целом.

Педагогам также следует учитывать зону работоспособности учащихся, которая напрямую зависит от возрастных особенностей и от различных дней недели и часов в течение учебного дня. В часы падения работоспособности нельзя требовать выполнения интенсивных нагрузок, так как при этом происходит истощение организма, что может отрицательно сказаться на состоянии здоровья школьников. В связи с этим, необходимо четко распределять интенсивность умственной деятельности школьников без наступления переутомления, к примеру, снятием эмоционального напряжения. Педагог может применять в своей деятельности игровые технологии, ИКТ-технологии, творческие задания, проблемные ситуации, что позволяет снять эмоциональное напряжение и активизировать учебно-познавательную деятельность [1].

Для реализации программы здоровьесбережения в современной школе можно использовать педагогику сотрудничества, поскольку она предполагает, что воспитание должно стоять над обучением, соответственно, происходит формирование общей культуры личности учащихся, а затем и воспитание культуры здоровья.

При этом современному педагогу следует стараться создавать благоприятные условия на уроках для обучения и воспитания школьников. Не секрет, что наличие психологического комфорта не приводит к чрезмерному утомлению и является отличным вариантом для развития творческих способностей учащихся. Учитель должен поддерживать доброжелательную атмосферу на уроке, говорить спокойным ровным голосом, быть внимательным к высказываниям и ответам учащихся, давать им возможность скорректировать свое мнение, поощрять самостоятельную деятельность и т.д.

Кроме того, педагог должен равноценно использовать каналы аудиального, визуального и кинестетического восприятия информации. Это поможет в изложении учебного материала на доступном для всех учащихся языке и облегчит процесс его запоминания.

Охрана здоровья учащихся заключается не только в создании необходимых гигиенических и психологических требований на уроке и во внеурочной деятельности, но и в профилактике разнообразных болезней, а также в пропаганде здорового образа жизни. Прежде всего, на уроках физической культуры педагог должен вести активную пропаганду здорового образа жизни, направленную на создание привлекательного имиджа спортивного образа жизни, моду на занятия спортом. Данная работа положительно сказывается на снижении подростковой преступности, уменьшает число школьников с избыточным весом, влияет на их оздоровление. Учителю физкультуры следует также пропагандировать спорт,

подкрепляя свои слова проводимыми праздниками, викторинами в школьной жизни. Игровой подход в работе с учащимися помогает вызвать у них осознанное отношение к своему здоровью без особых усилий и утомительных занятий.

Следует также учитывать, что здоровьесберегающие технологии в современной школе должны способствовать:

- сохранению и формированию мощного потенциала здоровья всех учащихся;
- реализации всех усилий по программе здоровьесбережения с учетом индивидуального подхода к каждому учащемуся;

• активному включению учащихся в данную деятельность.

Здоровьесберегающие технологии могут применяться:

• в виде отдельных методов, к примеру, устранение недостаточной детской активности, активная работа некоторых здоровьесберегающих программ;

• в виде отдельных технологий для предупреждения переутомления, нарушений зрения и т.д.;

• в неразрывной связи с учетом всех особенностей здоровьесберегающих технологий и программ.

Таким образом, одной из главных задач современной школы является сохранение и укрепление здоровья учащихся, формирование здорового образа жизни, а также воспитание культуры здоровья. Здоровьесберегающие технологии, применяемые на каждом уроке и во внеурочной деятельности, направлены на сохранение физического и интеллектуального здоровья детей. Опыт показывает, что применение здоровьесберегающих программ в учебно-воспитательном процессе позволяет учащимся более успешно адаптироваться в образовательном и социальном пространстве, а также раскрывать свои творческие способности.

Список литературы

1. Советова Е. В. Эффективные образовательные технологии: учебное пособие. - СПб.: Издательство Феникс, - 2007. - 285 с.

УДК 373.24

ПРОБЛЕМЫ ПРОЕКТИРОВАНИЯ И ФУНКЦИОНИРОВАНИЯ ВНУТРЕННЕЙ СИСТЕМЫ ОЦЕНКИ КАЧЕСТВА ОБРАЗОВАНИЯ В ДОШКОЛЬНОМ ОБРАЗОВАТЕЛЬНОМ УЧРЕЖДЕНИИ

КИРЬЯШ ОКСАНА АНДРЕЕВНА

к.и.н, доцент

кафедры дополнительного профессионального образования
ФГБОУ ВО «Омский государственный педагогический университет»

Аннотация: В статье описана процедура внутренней системы оценки качества дошкольного образования. Очерчен основной круг нормативных, управленческих и организационных проблем, с которыми сталкиваются руководители дошкольных организаций при организации этой процедуры. Автором предложены алгоритм решения затруднений и выстраивания внутренней системы качества образования в дошкольной организации.

Ключевые слова: качество образования, система качества, оценка качества, внутренняя система оценки качества образования, дошкольная образовательная организация.

PROBLEMS OF DESIGNING AND FUNCTIONING OF THE INTERNAL SYSTEM OF QUALITY
ASSESSMENT OF EDUCATION IN PRESCHOOL EDUCATIONAL INSTITUTION

Kiryas Oksana Andreevna

Abstract: the article describes the procedure of the internal system of assessment of the quality of preschool education. The main range of normative, managerial and organizational problems faced by heads of preschool organizations in the organization of this procedure is outlined. The author proposes an algorithm for solving difficulties and building an internal quality system of education in a preschool organization.

Key words: quality of education, quality system, quality assessment, internal system of education quality assessment, preschool educational organization.

Согласно Федеральному закону от 29.12.2012 № 273-ФЗ «Об образовании в Российской Федерации» дошкольное образование стало уровнем общего образования, а вследствие этого должна быть разработана система оценки качества образования на этом уровне.

В соответствии с законом 273-ФЗ «Об образовании» оценка качества образования должна быть представлена на нескольких уровнях:

- локальный (уровень ДОУ);
- муниципальный;
- региональный (уровень субъектов РФ).

На сегодняшний день разработаны показатели качества дошкольного образования на уровне РФ,

которые нашли свое выражение в Стандарте дошкольного образования. Они носят достаточно рамочный характер, что вполне объяснимо, т.к. «целевые ориентиры не подлежат непосредственной оценке, в том числе в виде педагогической диагностики (мониторинга), и не являются основанием для формирования с реальными достижениями детей. Они не являются основой объективной оценки соответствия объективным требованиям образовательной деятельности и подготовки детей. Освоение Программы не сопровождается проведением промежуточных аттестаций и итоговой аттестации воспитанников»¹⁰. Неопределенность и некоторая размытость показателей на федеральном уровне оказывает влияние на региональный и локальный уровень. Это выражается в отсутствии единых подходов к определению параметров, по которым можно было бы выявить качество дошкольного образования на уровне дошкольной организации.

На сегодняшний день накоплен значительный комплекс нормативно-правовых документов, который затрагивал разные стороны деятельности дошкольной образовательной организации: Приказ Министерства образования и науки РФ «Об утверждении Порядка проведения самообследования образовательной организацией». – от 14.06.2013. № 462 (с изменениями и дополнениями от 14.12.2017); Постановление Правительства РФ «Об осуществлении мониторинга системы образования». – 5.08.2013. - № 662; Приказ Министерства образования и науки РФ «Об утверждении показателей деятельности образовательной организации, подлежащей самообследованию». – от 10.12.2013. - № 1324; Минобрнауки России от 03.04.2015 N АП-512/02 "О направлении Методических рекомендаций по НОКО" (вместе с "Методическими рекомендациями по проведению независимой оценки качества образовательной деятельности организаций, осуществляющих образовательную деятельность", утв. Минобрнауки России 01.04.2015).

Внутренняя система оценки качества является логичным продолжением представленной нормативно-правовой базы. Положение о внутренней системе оценки качества образования (ВСОКО) является локальным нормативно-правовым актом, разрабатываемым каждой дошкольной образовательной организацией самостоятельно. Под системой оценки качества дошкольного образования понимается совокупность взаимосвязанных субъектов, объектов, показателей, процедур, оценивания основных качественных характеристик ДО, свидетельствующих о выполнении установленных нормативов, стандартов, требований, ожиданий. В этой ситуации существует некоторая правовая и деятельностная коллизия – ДО необходимо определить показатели, оценить качество, но в то же Стандарт запрещает это делать! Эксперты предлагают смягчить это противоречие тем, что все оценочные процедуры ставят перед собой цель определение качества образования конкретного ребенка, а это значит уходит элемент сравнения с другими детьми.

ВСОКО предусматривает, что сама организация, необходимые процедуры, методики будут разработаны и предложены каждой дошкольной образовательной организацией самостоятельно, но что должно быть неизменным, это отслеживание базовых элементов:

- качество условий реализации ОП ДО ДОО;
- качество содержания образовательной деятельности в ДОО;
- качество результатов реализации ОП ДО ДОО.

Эти компоненты должны найти отражение и развернутую характеристику в локальном нормативно-правовом акте «Положение о ВСОКО». Помимо разработки «Положения» заведующие ДОО и старшие воспитатели сталкиваются с проблемой оптимального подбора методов, процедур и методик для оценки качества образования. В этой ситуации наблюдается разброс мнений и подходов:

- Первый состоит в максимально подробной разработке оценочных листов в отслеживании по пяти областям развития. Это приводит к появлению громоздких, объемных документов, которые сложны в применении и обработке полученных результатов.

- Второй подход заключается в создании универсальных оценочных документов, которые были применимы на всех возрастах дошкольников. Это приводит к упрощению оценочных листов, но в тоже время из поля зрения исследования исключаются важные показатели.

Выход из этой ситуации, как обычно, видится в поиске компромисса – в создании с одной сторо-

¹⁰ ФГОС ДО. [Электронный ресурс]. URL: file:///D:/Downloads/fgos_ru_doshk.pdf%20(1).pdf (Раздел IV. Пункт 4.3. С. 27).

ны, универсального оценочного листа, но в котором нашла бы место и специфика возраста дошкольника.

Еще одна проблема для эффективной реализации системы заведующему ДОО необходимо определиться с участниками ВСОКО. В этом процессе основная функция сбора и обработки информации будет лежать либо на рабочей группе, либо на всем педагогическом коллективе. И при том и при другом подходах есть плюсы и минусы. Все будет зависеть от индивидуальных особенностей ДОО, количества групп в детском саду, сплоченности коллектива и т.д.

После утверждения разработки «Положения», утверждения состава рабочей группы и оценочных документов заведующий ДОО совместно со старшим воспитателем формируют циклограмму ВСОКО, которая должна быть органически включена в план работы детского сада в целом. В ней необходимо отразить сроки, процедуры и ответственных лиц за выполнение тех или иных действий.

Проведенная процедура внутренней системы качества образования ДО должна быть завершена подведением итогов и определением уровня соответствия качества условий реализации ОП ДО ДОО, качества содержания образовательной деятельности в ДОО, качества результатов реализации ОП ДО ДОО на соответствие ФГОС ДО. Определение этого уровня будет одним из оснований для формирования стратегии развития ДО на следующий год.

От качественно продуманной системы оценки, организации и управления во многом зависит успешность проведения самой процедуры и достоверность полученных результатов.

Список литературы

1. Федеральный государственный образовательный стандарт дошкольного образования (утв. приказом Министерства образования и науки РФ от 17 октября 2013 г. N 1155). [Электронный ресурс]. URL: file:///D:/Downloads/fgos_ru_doshk.pdf%20(1).pdf (дата обращения 27.11.2019).

УДК 378

СОВРЕМЕННЫЕ ЭФФЕКТИВНЫЕ ПЕДАГОГИЧЕСКИЕ ТЕХНОЛОГИИ ПРОФЕССИОНАЛЬНОГО ОБУЧЕНИЯ СТУДЕНТОВ

ОСТАНИНА АНАСТАСИЯ ВЛАДИМИРОВНА

магистрант

«Южно-Уральский государственный гуманитарно-педагогический университет»

Научный руководитель: Зайцев Владимир Сергеевич

доцент, кандидат педагогических наук

«Южно-Уральский государственный гуманитарно-педагогический университет»

Аннотация: в статье рассматриваются эффективные современные педагогические технологии, описываются критерии педагогических технологий, современные методы для реализации их, инфраструктура педагогической технологии. Также представлено несколько наиболее популярных классификаций педагогических технологий профессионального обучения студентов.

Ключевые слова: технология, педагогическая технология, современная педагогическая технология, инновационная педагогическая технология, содержание педагогической технологии.

MODERN EFFICIENT PEDAGOGICAL TECHNOLOGIES OF PROFESSIONAL TRAINING OF STUDENTS

Ostanina Anastasia Vladimirovna*Scientific adviser: Zaitsev Vladimir Sergeevich*

Abstract: the article considers effective modern pedagogical technologies, describes the criteria of pedagogical technologies, modern methods for their implementation, the infrastructure of pedagogical technology. Some of the most popular classifications of pedagogical technologies of professional training of students are also presented.

Key words: technology, pedagogical technology, modern pedagogical technology, innovative pedagogical technology, content of pedagogical technology.

В настоящее время все более возрастает роль современных технологий в профессиональной деятельности педагогов, которая включает в себя не только деятельность на уроке, но и внеурочную деятельность, информационную образовательную среду. Педагог в современной системе образования может с успехом применять современные технологии обучения в школе во всех сферах педагогической деятельности. Причем такое применение должно быть педагогически обусловленным и уместным, приносить положительный результат обучения и т.д. На сегодняшний день пристальное внимание уделяется именно использованию педагогом современных технологий в процессе воспитания и обучения.

Для повышения качества образования в современной школе предполагается, что педагогу важно активно использовать современные педагогические технологии с самых первых ступеней обуче-

ния. Именно использование современных технологий в начальной школе в последнее время привлекает все большее внимание современных исследователей и методистов.

Актуальность изучения современных педагогических технологий определяется поиском новых способов развития информационной и компьютерной грамотности и компетенции у детей. На современном этапе развития общества важное значение приобретает развитие информационной и компьютерной грамотности у детей в процессе взаимодействия педагогов и обучающихся.

В целом для образовательной сферы «технология» понимается как совокупность определенных форм и методов обучения, обеспечивающих решение учениками в результате самостоятельных действий образовательной задачи. Таким образом, в основе технологий лежат те цели, которые должны быть достигнуты (образовательный результат), способ взаимосвязанной деятельности учителя и ученика и их роль в образовательном процессе. В более частном случае «технология» - это конкретная, пошаговая (поэтапная) образовательная деятельность, направленная на достижение конкретных образовательных результатов.

В докладе ЮНЕСКО «Как учиться» приводилось впервые определение этого термина, где педагогические технологии трактуются как «совокупность способов и средств связи (общения) между людьми, возникающих в результате информационной революции и использующихся в дидактике» [2, с. 97].

По нашему мнению, особого внимания заслуживает предложенная А.Я. Савельевым классификация технологий обучения НИИ высшего образования Российской Федерации, где предлагается классифицировать существующие педагогические технологии по следующим параметрам: направленность действия (профессионально-ориентированные, личностно-развивающие и т.д.); цели обучения (выработка навыков и умений, получение знаний, формирование профессиональных качеств личности и т.п.); предметная среда (естественнонаучные, технические, гуманитарные и социально-экономические, специальные дисциплины); применяемые технические средства (информационные, аудиовизуальные, телекоммуникационные и т.д.); организация учебного процесса (коллективные, индивидуальные, смешанные) [3, с. 32].

На сегодняшний день получила наибольшее признание классификация педагогических технологий по дидактическим теориям, на которых они базируются. Соответственно, выделяются технологии поэтапного формирования умственных действий, ассоциативно-рефлекторного обучения, развивающего, проблемного, контекстного, программированного, модульного обучения и др.

Как мы уже писали выше, педагогические технологии классифицируются по многим параметрам, среди которых нас наиболее интересует такой критерий, как «инновационность» (современность) педагогических технологий. Но далее, соответственно, возникает следующая актуальная проблема, какие же технологии обучения следует считать современными и до достижения какого методического «возраста» такие технологии считаются новыми?

Изучив основные положения ФГОС и современную литературу по теме исследования, мы пришли к выводу, что основным признаком того, что педагогическая технология является современной, можно считать степень адаптивности всех ее элементов для современной педагогической системы, а именно: для содержания, целей, средств, методов, форм организации познавательной деятельности обучающихся, прогнозов по соответствию результатов обучения требованиям Основной образовательной программы для средней школы.

Следовательно, введение в систему образования современных педагогических технологий связано с внесением изменений в содержание, цели, технологии, формы организации и систему обучения и воспитания; в организацию учебно-познавательного процесса и стили педагогической деятельности; в систему оценки и контроля уровня образования; в учебно-методическое обеспечение; в систему воспитательной работы; в учебные программы и учебный план; в деятельность обучающегося и педагога и т.д. [1].

Таким образом, понятие «современная педагогическая технология» представляет собой комплекс из трех взаимосвязанных элементов, а именно:

- современное содержание педагогической технологии, предполагающее не только освоение предметных знаний, но и развитие компетенций, необходимых школьнику, в соответствии с требова-

ниями ФГОС;

- современные методы для реализации педагогической технологии, т.е. активные методы формирования компетенций, которые основаны на взаимодействии обучающихся и вовлечении их в учебный процесс, а не только на пассивном восприятии учебного материала;

- современная инфраструктура для реализации педагогической технологии, включающая технологическую, информационную, коммуникационную и организационную составляющие, которые позволяют использовать эффективно преимущества современных форм и приемов обучения [4, с. 138].

Соответственно, к группе современных педагогических технологий относятся такие, как: проектно-созидательные технологии, технологии развивающего обучения, компьютерные технологии, технологии дистанционного обучения, мультимедиа, модульные, модульно-рейтинговые, интегральные и другие технологии.

Список литературы

1. Матяш, Н.В. Инновационные педагогические технологии. Проектное обучение: Учебное пособие для студ. учреждений высш. проф. образования [Текст] / Н.В. Матяш. – М.: ИЦ Академия, 2012. – 160 с.
2. Программа ЮНЕСКО «Информация Для Всех»: Буклет. – Москва: Высшая школа, 2016. – 313 с.
3. Савельев, А.Я. Технологии обучения и их роль в реформе высшего образования [Текст] / А.Я. Савельев //Высшее образование в России. – 1994. – №2. – с. 29-37.
4. Щуркова, Н.Е. Педагогическая технология [Текст] / Н.Е. Щуркова. – М.: Педагогическое общество России, 2002. – 274 с.

© А. В. Останина, 2019

УДК 371

ФОРМИРОВАНИЕ НАВЫКОВ ОБРАБОТКИ ОПЫТНЫХ ДАННЫХ НА ЗАНЯТИЯХ ПО МЕДИКО-БИОЛОГИЧЕСКОЙ СТАТИСТИКЕ

НИГЕЙ НАДЕЖДА ВИКТОРОВНА

старший преподаватель
ФГБОУ ВО Амурская ГМА Минздрава России

Аннотация: В данной статье рассмотрены темы занятий, изучаемые студентами 1 курса Амурской государственной медицинской академии при прохождении учебной практике по медико-биологической статистике. Освещены теоретические вопросы, выносимые на изучение тем, приведены примеры практических заданий. Информация, изложенная по каждому занятию, может быть полезна преподавателям и студентам медицинских ВУЗов.

Ключевые слова: параметрические методы статистики, непараметрические методы статистики, корреляционный и регрессионный анализ, анализ временных рядов.

FORMATION OF SKILLS OF PROCESSING OF EXPERIMENTAL DATA ON OCCUPATIONS ON MEDICO-BIOLOGICAL STATISTICS

Nigay Nadezhda Viktorovna

Annotation: This article discusses the topics of classes studied by students of the 1st year of the Amur state medical Academy during the training practice on medical and biological statistics. The theoretical questions submitted for the study of topics are highlighted, examples of practical tasks are given. The information presented for each lesson can be useful for teachers and students of medical Universities.

Key words: parametric methods of statistics, nonparametric methods of statistics, correlation and regression analysis, time series analysis.

Учебная практика «Практика по получению первичных профессиональных навыков и умений, в том числе первичных умений и навыков научно-исследовательской деятельности: общий уход за больными взрослыми и детьми терапевтического и хирургического профиля; медико-биологическая статистика» для студентов 1 курса Амурской государственной медицинской академии включает в себя два модуля:

1. Общий уход за больными взрослыми и детьми терапевтического и хирургического профиля (3 зачетные единицы)

2. Медико-биологическая статистика (1 зачетная единица) [1 с 4].

Модуль «Медико-биологическая статистика» состоит из четырёх разделов:

1. Параметрические методы статистики.

2. Непараметрические метода статистики.

3. Корреляционный и регрессионный анализ.

4. Анализ временных рядов [1 с. 22].

Процесс изучения данного модуля направлен на формирование следующих компетенций:

- способность к абстрактному мышлению, анализу, синтезу (ОК-1);

- готовностью к саморазвитию, самореализации, самообразованию, использованию творческого потенциала (ОК-5);
- готовность к использованию основных физико-химических, математических и иных естественнонаучных понятий и методов при решении профессиональных задач (ОПК-7) [1 с. 6].

В процессе изучения медико-биологической статистики студенты знакомятся с теоретическими основами медико-биологической статистики и применяют полученные знания для решения медицинских задач.

Перед исследователем после проведения любого эксперимента встает задача - на основании полученных числовых данных построить некоторые устойчивые, общие для данного явления характеристики, позволяющие делать обоснованные, надёжные выводы относительно исследованного процесса в целом. Задачи подобного рода решаются с помощью математической статистики.

Описание данных зависит от их типа (количественные или качественные) и от закона их распределения.

Методы описания данных:

1. **Параметрический метод.** Используется для нормально распределенных количественных данных. Для описания используется среднее арифметическое и среднее квадратическое отклонение.
2. **Непараметрический метод.** Используется для не нормально распределенных количественных данных и качественных данных. Для описания используется медиана (центральное значение ранжированных значений выборки) и межквартильный размах (интервал, который включает в себя 50% данных выборки).

Таблица 1

Применяемые статистические критерии:

Область применения	Метод	
	параметрический	непараметрический
Сравнение двух независимых групп по одному параметру	t-критерий Стьюдента для независимых выборок	Критерий Манна – Уитни, критерий λ^2 , точный критерий Фишера и др.
Сравнение двух зависимых групп по одному параметру	t-критерий Стьюдента для зависимых выборок	Критерий Вилкоксона, критерий знаков и др.

При изучении темы «**Параметрические методы статистики**» студенты рассматривают такие вопросы как табличное представление данных, графическое представление данных, выборочный метод и оценка параметров генеральной совокупности.

Напоминаем студентам основное требование, предъявляемое к любой выборке: выборка должна быть репрезентативной, т.е. достаточно точно отражать свойства генеральной совокупности. Репрезентативность достигается путем объектов в выборку случайным образом. Нарушение данного принципа при проведении исследования выборочным способом ведет к получению неверных выводов.

На занятии студенты решают задачи такого типа:

Частота пульса у детей 2-3 лет (выборка А) и 3-5 лет (выборка В)

"А": 102 87 105 107 110 103 100 (уд/мин)

"В": 98 100 88 92 95 103 96 (уд/мин)

Для каждой выборки найти среднее арифметическое значение, доверительный интервал, если доверительная вероятность 0,95. Записать окончательный итог по измерению частоты пульса. Используя критерий Стьюдента, определить достоверность разности средних арифметических рассматриваемых выборок. Сделать вывод: влияет ли на частоту пульса возраст детей?

При изучении темы «**Непараметрические методы статистики**» обращаем внимание студентов на достоинства непараметрических методов (критериев), которые заключаются в том, что они:

- не требуют знания характера распределения;
- могут быть использованы при небольшом числе наблюдений;

- относительно просты и не требуют проведения сложных расчетов;
- обладают достаточной мощностью (чувствительностью).

В основе расчета непараметрических критериев лежит упорядочивание (ранжирование) имеющихся значений по отношению друг к другу, типа «больше – меньше» или «лучше – хуже». Это разграничение значений не предполагает точных количественных соотношений, а, следовательно, и ограничений на параметры и вид распределения. Поэтому для использования непараметрических критериев нужно меньше информации, чем для критериев параметрических [2 с. 29].

В качестве оценок при непараметрических методах используются относительные характеристики – ранги, серии, знаки и др.

В качестве контроля изученной темы студенты решают индивидуальное задание, состоящее из двух задач. Например:

Задача 1.

Были изучены сроки гибели животных (в минутах) после введения токсического вещества. Ряд X – контрольная группа, в которой лечение не проводилось; ряд Y – опытная группа, ниже проводилось определенное лечение. Данные представлены в таблице 2.

Таблица 2

X	25	6	25	38	30	39	44		n = 7
Y	8	30	42	32	41	68	100	46	n = 8

Определить, существуют ли различия в сроках гибели животных.

Данная задача решается с использованием алгоритма подсчета критерия U - Манна-Уитни.

Задача 2.

Было измерено количество билирубина в желчи до и после введения антибиотиков. Данные представлены в таблице 3.

Таблица 3

Больные	Количество билирубина	
	до введения	после введения
А	68	110
Б	83	101
В	70	120
Г	100	180
Д	110	100
Е	100	100
Ж	180	240
З	60	120
И	200	160
К	210	300

Определить, влияет ли введение антибиотиков на увеличение билирубина в желчи.

Данная задача решается с использованием алгоритма вычисления T - критерия Вилкоксона.

Изучение темы «**Корреляционный и регрессионный анализ**» необходимо изучать, так как на практике часто возникают задачи, когда нужно проверить взаимосвязь между какими-либо непрерывными данными, например, между артериальным давлением и весом тела человека. В этих случаях используются корреляционный и регрессионный анализ. Корреляционный анализ определяет характер взаимосвязи переменных (прямой или обратный), а регрессионный - форму зависимости (насколько сильно изменяется переменная в ответ на изменение другой).

На занятии рассматриваем следующие вопросы: виды связей между исследуемыми величинами,

подробно останавливаемся на корреляционной зависимости, коэффициент корреляции Пирсона, критерий достоверности коэффициента корреляции, линейная и нелинейная регрессия.

В качестве индивидуального задания студенты решают задачи следующего содержания:

Исследуется связь между систолическим и диастолическим давлением (в мм. рт. ст.) у 10 юношей в возрасте 18 лет:

систолическое 105 115 110 110 120 120 125 110 125 120
 диастолическое 65 70 65 70 75 75 70 70 80 80

Вычислить коэффициент корреляции и определить характер и силу связи между соответствующими признаками. Определить достоверность коэффициента корреляции при уровне доверительной вероятности 0,95. Вычислить коэффициент регрессии и составить уравнение линейной регрессии [2 с. 125].

В практической и научно-практической деятельности врачу нередко приходится анализировать происходящие во времени изменения в состоянии здоровья отдельных групп населения, в деятельности медицинских учреждений, в экспериментальных исследованиях. Выявление основной тенденции изучаемого явления вне влияния «случайных» факторов позволяет определять закономерности изменений явления и на этой основе осуществлять прогнозирование.

Поэтому на занятии **«Анализ временных рядов»** мы изучаем следующие вопросы: классификация временных рядов, первичный (простейший) анализ временного ряда, тренд, способы представления тренда, основные виды тренда, методы, используемые для непосредственного выявления тренда.

В качестве контроля усвоения материала студенты решают задачи следующего типа:

Рассчитать показатели динамики потребления желчегонных препаратов в клинике и сделать выводы на основе полученных данных. Данные представлены в таблице 4.

Таблица 4

Динамика потребления желчегонных препаратов в клинике:

Год	1989	1990	1991	1992	1993	1994	1995
у(t), тыс. упаковок	36	33	27	22	25	23	17

Построить график временного ряда. Используя метод сглаживания по аналитическим формулам, составить линейное уравнение тренда временного ряда. Построить линию тренда на этом же графике.

После изучения модуля учебной практики «Медико-биологическая статистика» студенты знают теоретические основы медико-биологической статистики, умеют применять знания по этой теме для решения медицинских задач. Полученные знания студенты, в дальнейшем, могут использовать в научно-исследовательской деятельности и в практической работе.

Список литературы

1. Рабочая программа по учебной практике «Практика по получению первичных профессиональных навыков и умений, в том числе первичных умений и навыков научно-исследовательской деятельности: общий уход за больными взрослыми и детьми терапевтического и хирургического профиля; медико-биологическая статистика» ФГБОУ ВО «Амурская государственная медицинская академия» Министерства здравоохранения российской федерации. 2018.

2. Нигей Н.В., Плащевая Е.В. Учебное пособие по медико-биологической статистике для студентов медицинских вузов: учебное пособие – Благовещенск 2017. – 155с.

© Н.В Нигей, 2019

УДК 373.3

СОЗДАНИЕ НАЦИОНАЛЬНОЙ МОДЕЛИ ВЕДУЩИХ И ЧТЕЦОВ КАК ОСНОВЫ ВОСПИТАТЕЛЬНОЙ СРЕДЫ МЛАДШИХ ШКОЛЬНИКОВ

ЛУКМАНОВА СЮМБЕЛЬ ФИРДАВИСОВНА

Магистрант

ФГБОУ ВО «Набережночелнинский государственный педагогический университет»

*Научный руководитель: Шарипова Розалия Мугтасимовна**Доцент (к.п.)**ФГБОУ ВО «Набережночелнинский государственный педагогический университет»*

Аннотация: В статье приводятся результаты теоретического и экспериментального изучения проблемы создания национальной модели ведущих и чтецов как основы воспитательной среды младших школьников. В результате проделанной работы делается вывод о том, что такая модель способна оказывать позитивное воспитательное воздействие на личность ребенка младшего школьного возраста.

Ключевые слова: национальное воспитание, модель воспитания, младшие школьники, ведущие, чтецы.

CREATION OF A NATIONAL MODEL OF PRESENTERS AND READERS AS BASES FOR THE EDUCATIONAL ENVIRONMENT OF YOUNGER SCHOOLCHILDREN

Lukmanova Syumbel Firdavisovna*Scientific adviser: Sharipova Rosalia Muhtasimovna*

Abstract: The article presents the results of a theoretical and experimental study of the problem of creating a national model of presenters and readers as the basis of the educational environment of younger students. As a result of the work done, it is concluded that such a model is able to have a positive educational effect on the personality of a child of primary school age.

Key words: national education, model of education, primary school students, presenters, readers.

Одной из наиболее актуальных проблем воспитательной работы с современными учащимися начальной школы является проблема патриотического воспитания подрастающего поколения, включающая в себя, наряду с любовью к родине, множество других аспектов, среди которых принятие национальных ценностей, осознание собственной принадлежности к историко-культурному наследию российского государства. Происходящие в последние десятилетия в нашей стране изменения не только формируют общественное сознание, оказывая влияние на мировоззрение людей, но и придают особую значимость вопросу о методах и формах работы, которые могли бы поспособствовать воспитанию у школьников любви к Родине и принятию ими базовых национальных ценностей.

Вместе с тем, общепризнанным является положение о том, что основой воспитательной работы

в начальной школе является непосредственный опыт жизнедеятельности младших школьников. Поэтому основанием для создания воспитательной среды, способствующей формированию личности детей, в современных условиях должно становиться создание национальных моделей воспитательной работы. Таким образом, актуальность изучения проблемы создания национальной модели ведущих и чтецов как основы воспитательной среды младших школьников, определяется требованиями сложившейся в настоящее время социокультурной ситуации.

Целью статьи является теоретическое изучение и экспериментальная проверка эффективности создания национальной модели ведущих и чтецов, используемой в качестве основы воспитательной среды младших школьников. Объектом исследования является процесс создания воспитательной среды в начальной школе; предметом – национальная модель ведущих и чтецов как основа формирования воспитательной среды, в которой происходит формирование личности младших школьников.

В результате теоретического изучения обозначенной проблематики было обнаружено, что современная трактовка понятия «воспитательная среда» в отечественной психолого-педагогической науке, характеризуется выделением в ее структуре целого ряда разнообразных уровней и отдельных элементов. Так, характеризуя структуру воспитательной среды, современные исследователи выделяют содержательно-методический, пространственно-семантический и коммуникационно-организационный компоненты. Особо выделяют также такие элементы как коммуникативный, деятельностный, а также пространственно-предметный [1, с. 188]. Все они оказывают определенное воздействие на личность ребенка младшего школьного возраста.

Модели построения воспитательной среды основываются на различных формах сотрудничества участников воспитательного процесса – педагогов, учащихся, их родителей. Реализация такого взаимодействия создает в рамках воспитательной среды особые виды общности, возникающие между ее субъектами [2, с. 44]. Одной из эффективных моделей построения воспитательной среды в современном мире может стать модель, основанная на национальных ценностях.

Национальное своеобразие воспитания определяется тем, что каждый народ имеет свой специфический образ жизни, который формирует личность в соответствии с особенностями национальных традиций и национального менталитета. В воспитательном процессе, построенном на основе национальной модели, педагогика руководствуется вполне определенными правилами, исходя из которых выбираются методы воспитательного воздействия. При этом, для того, чтобы такие модели были эффективными, необходимо соблюдение следующих условий: обеспечить право и реальные возможности для создания воспитательных систем, основанных на учете национального своеобразия воспитания; организовывать работу с учетом принципа равенства национального и государственного языков; изучать историю народов нашей страны; обязательно учитывать национальные, интеллектуальные, художественные, этнические традиции народов в осуществлении воспитательной работы; воспроизводить в системе воспитания образ жизни народа; укреплять национальные связи между субъектами воспитательного процесса.

На основе теоретического изучения проблемы исследования была сформулирована гипотеза экспериментальной работы: национальная модель ведущих и чтецов может стать основой для формирования воспитательной среды младших школьников и способствовать росту эффективности воспитательной работы в начальной школе. Для проверки этой гипотезы было проведено экспериментальное исследование, организованное в три этапа (констатирующий, формирующий и контрольный) и направленное на изучение воспитательного воздействия национальной модели ведущих и чтецов на личность ребенка младшего школьного возраста. В исследовании приняли участие 25 детей в возрасте 8-9 лет, учащиеся второго класса.

Диагностика уровня воспитания младших школьников проводилась с использованием методик диагностики нравственной самооценки и отношения к жизненным ценностям у детей младшего школьного возраста А.И. Шемшуриной [3]. Посредством их использования на констатирующем этапе было обнаружено, что высокий уровень нравственной самооценки характерен для 12% учащихся; средний – для 60%, низкий – для 28%. Высокий уровень отношения к жизненным ценностям имеют 8% младших школьников; средний – 64%; низкий – 28% детей.

С учетом полученных данных на формирующем этапе экспериментального исследования была разработана и реализована национальная модель ведущих и чтецов. Основной целью работы стала организация нравственного уклада школьной жизни испытуемых, включающего активную деятельность самих обучающихся, основанную на системе духовно-нравственных идеалов, ценностей, моральных норм, характерных для национальной культуры в процессе осуществления младшими школьниками видов деятельности, связанных с выступлением их в качестве ведущих и чтецов на воспитательных мероприятиях.

Продолжительность проводимой работы составила 3 месяца. В течение этого времени с детьми осуществлялась подготовка к участию в воспитательных мероприятиях в соответствии с обозначенными видами деятельности, а также проведение таких мероприятий. Работа проводилась на основе выделенных нами принципов национального воспитания и предполагала создание условий для познавательно-речевого и художественно-эстетического развития младших школьников; формирование у детей навыков выразительного чтения, артистических умений; выявление лучших ведущих и чтецов среди школьников, предоставление им возможности для самовыражения. Благодаря национальному компоненту модели, в ходе работы достигалось также осознание учащимися начальных классов собственной роли в обществе и принадлежность к национальной культуре; формирование миролюбия, терпимости, толерантного отношения к окружающим; воспитание у школьников готовности следовать в жизни, общении и поведении духовно-нравственным нормам.

Проверка эффективности разработанной модели была проведена на контрольном этапе исследования, позволившего обнаружить, что высокий уровень нравственной самооценки характерен теперь для 20% учащихся (на 8% больше); средний – для 64% (на 4% больше), низкий – для 16% (на 12% меньше). Высокий уровень отношения к жизненным ценностям имеют теперь 16% младших школьников (на 8% больше); средний – 72% (на 8% больше); низкий – 12% детей (на 16% меньше).

Таким образом, в ходе экспериментального исследования было обнаружено, что национальная модель ведущих и чтецов оказывает позитивное воспитательное воздействие на личность ребенка. Тем самым делается вывод о том, что гипотеза исследования подтвердилась, а сама эта модель может стать основой для создания воспитательной среды младших школьников.

Список литературы

1. Гущина, Т.Н. Педагогическая сущность феномена «образовательная среда»: по материалам исследования / Т.Н. Гущина // Общество. Среда. Развитие. – 2011. - № 4. – С. 187 – 190.
2. Технология оценки образовательной среды школы. Учебно-методическое пособие для школьных психологов / Под ред. Рубцова В.В., Улановской И.М. – М.: Академия, 2016. – 124 с.
3. Шемшурина, А.И. Лаборатория воспитания нравственно-этической культуры ГОСНИИ семьи и воспитания РАО / А.И. Шемшурина. – М.: Школа-Пресс, 1998. – 96 с.

УДК 372.8

ИГРОВЫЕ КОМПЬЮТЕРНЫЕ ТЕХНОЛОГИИ В ОРГАНИЗАЦИИ ОБРАЗОВАТЕЛЬНОГО ПРОЦЕССА

ГИБАДУЛЛИН АРТУР АМИРЗЯНОВИЧ

Аспирант

ФГБОУ ВО «Нижевартовский государственный университет»

Аннотация: статья посвящена изучению многообразия игровых технологий, пригодных для обучения. Существующее их разнообразие поражает воображение. Среди них есть спортивные, настольные, ролевые, стратегические, приключенческие и многие другие. Возможно, огромное количество игр будет еще создано и изучено. Сейчас мы наблюдаем их безграничность и охват ими различных сфер деятельности. Это приводит к размытости и трудности их классификации. Ее усиливает наличие смежных функций, неоднозначность подходов к играм.

Ключевые слова: игровое обучение, классификация игр, нелинейность, образование, интерактивность, многообразие, типология, класс.

GAME COMPUTER TECHNOLOGIES IN THE ORGANIZATION OF THE EDUCATIONAL PROCESS

Gibadullin A.A.

Abstract: the article is devoted to the study of the variety of gaming technologies suitable for training. Their existing diversity is amazing. Among them are sports, board, role-playing, strategic, adventure and many others. Perhaps a huge number of games will be created and studied. Now we are observing their limitlessness and their coverage of various fields of activity. This leads to blurriness and difficulty in classifying them. It is enhanced by the presence of related functions, the ambiguity of approaches to games.

Key words: game learning, game classification, nonlinearity, education, interactivity, diversity, typology, class.

При организации образовательного процесса с помощью интеллектуальных игровых технологий возникает необходимость в отборе наиболее оптимальных программных продуктов из всего их множества. В таком случае актуальной задачей является выбор подходящей классификации игр. Ей посвящены труды многих исследователей: Н.К. Ахметова, А.Р. Нурахметовой, О.Б. Топаловой и других [1]. Ее осуществляют по различным признакам: количество игроков, игровые платформы, тип распространения, жанр или стилистика, место действия или окружение, бюджет, графика.

Одна из наиболее распространенных классификаций игр – по жанрам. Это обусловлено различными потребностями и мотивацией геймеров – основных потребителей компьютерной игровой продукции. Она приводится в работе А.В. Федорова и включает в себя следующие пункты: экшны, аркады, паззлы, квесты, RPG, симуляторы, спортивные, стратегии [2].

Экшны (англ. Action – действие) сводятся к активному движению. Их отличает интерактивность картинки на экране. Они составляют один из самых популярных жанров. В них большое значение приобретает активное тактическое мышление. Данный вид игр включает в себя множество других.

Аркады (англ. Arcade – галерея) отличаются простым и непродолжительным игровым процессом, в них важна быстрота реакции.

Головоломки и паззлы (англ. Puzzle – мозаика), в которых необходимо, например, собрать какую-нибудь картинку из фрагментов. Изначальное изображение делится на блоки, а затем его требуется восстановить. Данная разновидность способствует развитию памяти и внимания. Н.А. Резник и Н.А. Павлов относят их к казуальным играм [3].

Квесты (англ. Quest – поиск), как правило, являются долгими по прохождению. Они посвящены решению сложных запутанных заданий, для которых нужно найти выход или решение.

RPG (RealPlay Game) – игры от третьего лица, в которых пользователь управляет персонажем в реальном времени, выполняя задания и побеждая противников. Они получили название ролевых, так как обязывают играющего выступать в роли некоторого персонажа.

Симуляторы (англ. Simulation, Simulator) заключаются в симуляции и управлении реальными процессами. Некоторые авторы, такие как М. Подвальный, рассматривают и симуляторы традиционных настольных игр: шашек, нард, шахмат [4].

Спортивные (англ. Sportgame) часто относят также к экшнам, они посвящены различным видам спорта.

Стратегии (англ. Strategy) отличает отсутствие заданного сценария, а сюжет полностью зависит от действий играющих. Игровой процесс заключается в планировании и выработке некоторой стратегии. В таких играх пользователь управляет не одним персонажем, а их совокупностью. К данной группе относят пошаговые стратегии (Turn-Based Strategy, TBS), в которых ходы делаются поочередно, и стратегии реального времени (RealTime Strategy, RTS), в которых ход времени не прерывается, а действия противоборствующих сторон проходят одновременно. Эта разновидность игр способствует расширению кругозора, развитию мышления и памяти. К их прототипам Т.Д. Лопатинская относит шахматы [5].

Существует ещё одна типология, которая разделяет игры по критерию разветвленности сюжета. Модели ветвления обнаруживают их сходство с древовидными и фрактальными структурами, исследуемыми в предыдущих работах [6]. Данную типологию приводит Н.Ю. Казакова в своей работе [7].

1. Игры, в которых разветвленность ограничена – limited branching. Они позволяют осуществлять выбор в отдельных точках. В соответствии с принятым выбором, сценарий игры пойдет по тому или иному пути.

2. Игры с открытым финалом – open-ended. Они предлагают пользователю огромное количество ответвлений сюжета. Подобные игры практически отсутствуют на рынке из-за их сложности и затратности.

3. Игра с «бутылочными горлышками» – funneling narrative. Они предоставляют определенную свободу действий. Однако для перехода на следующий уровень необходимо выполнить обязательные действия.

4. Игры с одной линией, которая критически важна для победы – critical path. Данный случай идентичен ограниченному ветвлению, но в нем присутствует единственная выигрышная линия.

5. Игры с узловыми элементами – nodal storytelling. В них повороты сюжета зависят от определенных событий или достижения локаций.

Успешная типологизация позволяет проводить эффективную квалиметрию игр и оценивание в образовании [8]. Возможна классификация, основанная на применяемых алгоритмах [9]. Другим средством добавления интерактивности в процесс являются интеллектуальные агенты [10]. В свою очередь, интеллектуальные методы также отличаются разнообразием [11].

Таким образом, использование игровых технологий с учетом их классификации позволяет ввести нелинейность в образовательный процесс, сделать его более интерактивным. Это способствует повышению мотивации, усилению творческой составляющей и активизации способностей студентов.

Список литературы

1. Ахметов Н. К., Нурахметова А. Р., Топалова О. Б. Учебные игры: анализ и систематизация // Сибирский педагогический журнал. 2012. №4. С. 117-121.
2. Федоров А. В. Краткая история компьютерных игр в России // Медиаобразование. 2013. №4. С. 137-149.
3. Резник Н. А., Павлов Н. А. Играть, обучаясь или обучаться, играя с помощью электронных средств обучения? // ОТО. 2009. №3. С. 430-443.
4. Подвальный М. Интерактивность и интерпассивность геймеров в видеоигровых практиках // Вестник РГГУ. Серия «История. Филология. Культурология. Востоковедение». 2018. №8 (41). С. 112-133.
5. Лопатинская Т. Д. Компьютерные игры как средство вхождения в виртуальную реальность // Теория и практика общественного развития. 2013. №8. С. 31-34.
6. Гибадуллин А.А. Математические модели фракталов в исследовательской деятельности студентов // Традиции и инновации в образовательном пространстве России, ХМАО-Югры и НВГУ. Материалы V Всероссийской научно-практической конференции. Отв. ред. В.Б. Иванов, А.Ф. Васикова. 2016. С. 29-32.
7. Казакова Н. Ю. Основные принципы разработки сюжета игрового проекта в рамках гейм-дизайна // Вестник Адыгейского государственного университета. Серия 2: Филология и искусствоведение. 2016. №3 (182). С. 216-222.
8. Гибадуллин А. А. Оценивание учебно-познавательных компетенций обучающихся по дисциплине «Математические пакеты прикладных программ» // Материалы 55-й Международной научной студенческой конференции МНСК-2017: Педагогика / Новосиб. гос. ун-т. – Новосибирск: ИПЦ НГУ, 2017. С. 18-19.
9. Гибадуллин А.А. Алгоритмы разработки интеллектуальных компьютерных игр // International Journal of Advanced Studies. 2019. Т. 9. № 1-2. С. 7-11.
10. Гибадуллин А.А. Разработка интеллектуального агента для прохождения игровых лабиринтов // Информационные технологии материалы 57-й Международной научной студенческой конференции. Новосибирск, 2019. С. 118.
11. Гибадуллин А.А. Методы и алгоритмы компьютерных интеллектуальных игр // В сборнике: Научные труды магистрантов и аспирантов Нижневартонск, 2019. С. 221-223.

© А.А. Гибадуллин, 2019

УДК 373.3

ЛОГИЧЕСКИЕ ОПЕРАЦИИ МЫШЛЕНИЯ И ИХ РАЗВИТИЕ В ПРОЕКТНОЙ ДЕЯТЕЛЬНОСТИ У МЛАДШИХ ШКОЛЬНИКОВ

ВАЛЕЕВА ЭЛЬВИРА РАВИЛЕВНА

Специалист по УМР

ФГБОУ ВО «Набережночелнинский государственный педагогический университет»

Научный руководитель: Захарова Ирина Михайловна

к.псих.н, доцент

ФГБОУ ВО «Набережночелнинский государственный педагогический университет»

Аннотация: В статье отражены результаты теоретического изучения и экспериментальной проверки возможностей проектной деятельности в начальном образовании. На основе проведенного исследования, продемонстрировавшего высокие результаты использования проектной деятельности в процессе развития логических операций у младших школьников, делается вывод о том, что данный процесс становится более эффективным при реализации в работе с детьми систем проектов; учете возрастных и индивидуальных характеристик учащихся; соблюдении основных этапов организации проектной деятельности.

Ключевые слова: проектная деятельность, метод проектов, начальная школа, младшие школьники, педагогические условия.

LOGICAL OPERATIONS OF THINKING AND THEIR DEVELOPMENT IN PROJECT ACTIVITY IN PRIMARY SCHOOL

Valeeva Elvira Ravilevna

Scientific adviser: Zakharova Irina Mihailovna

Abstract: The article reflects the results of a theoretical study and experimental verification of the possibilities of project activities in primary education. Based on the study, which demonstrated high results in the use of project activities in the process of developing logical operations, it is concluded that this process becomes more effective when implementing project systems in working with children; taking into account age and individual characteristics of students; compliance with the main stages of the organization of project activities.

Key words: project activity, project method, elementary school, primary school students, pedagogical conditions.

В настоящее время учителя начальных классов ориентируются в своей профессиональной деятельности не только и не столько на процесс формирования у учащихся необходимых предметных знаний и умений, но и на приведение образовательного процесса в соответствие с требованиями к развитию познавательных УУД, а именно логических операций мышления. Мыслительные способности позволяют современному ребенку быть успешным в познавательной и предметно-практической деятельности, поэтому развитие логических операций представляет собой сегодня неременное условие

реализации деятельностного подхода к образованию. Поэтому современные педагоги должны не только уделять внимание познавательному развитию ребенка, но и предоставлять ему возможность самостоятельно овладеть необходимыми для дальнейшего развития знаниями и умениями. Уникальным средством обеспечения реализации такого подхода является использование проектной деятельности. В связи с этим, актуальность изучения проблемы организации проектной деятельности младших школьников связана с тем, что познавательные УУД учащихся, сформированные при помощи данного средства соответствует требованиям ФГОС начального образования [1] к формированию личности ребенка, владеющего ключевыми компетенциями.

Целью статьи является теоретическое изучение и экспериментальная проверка возможностей проектной деятельности в начальном образовании в аспекте развития логических операций мышления. Объектом исследования является организация проектной деятельности младших школьников, предметом – логические операции мышления младших школьников (установление причинно-следственных связей, анализ и синтез) и их развитие посредством проектной деятельности.

Проведение теоретического анализа и изучения практики работы учителей начальной школы по проблеме исследования продемонстрировало, что проектная деятельность в условиях общеобразовательного учреждения выступает сегодня важнейшим средством формирования исследовательских навыков учащихся. Этим же обусловлен повышенный интерес со стороны современных ученых к данной проблематике: в психолого-педагогической науке сущности и особенностям технологии проектной деятельности посвящены работы В.С. Зайцева, Е.В. Кадолы, Д.Н. Корнеева, В.С. Лазарева, А.А. Пеньковских, В.В. Решетки, Т.Н. Убоженко, Н.О. Яковлевой и других авторов. Изучением особенностей логических операций мышления занимаются М.Н. Бобко, Т.П. Жуйкова, А.В. Карпенко И.Н. Мирошниченко, О.Н. Самохина, и другие ученые.

Теоретическая сущность метода проектов в современном образовании может быть охарактеризована как такая организация образовательного процесса, при которой учащиеся приобретают знания и умения, опыт самостоятельной практической исследовательской и творческой деятельности, формируют эмоционально-ценностное отношение к действительности в процессе планирования и выполнения усложняющихся практических заданий. Именно эти задания и являются собственно проектами, имеющими не только познавательную, но и практическую ценность, понятную для самих школьников [2, с. 308].

В условиях организации и осуществления проектной деятельности в начальном образовании важнейшей ее особенностью является самостоятельная работа младших школьников – исследовательская, познавательная, продуктивная, осуществляющаяся в процессе использования данной технологии. Именно в процессе самостоятельной деятельности по изучению темы проекта учащиеся познают окружающую действительность, ее взаимосвязи и закономерности, воплощают новые знания в реальные продукты, которые они в дальнейшем могут использовать, убеждаясь в полезности проделанной работы [3, с. 190].

В соответствии с этим, мы можем считать проектную деятельность эффективным средством развития у детей логических операций мышления. Это положение легло в основу опытно-экспериментальной работы по проблеме исследования, гипотезой которой стало предположение о том, что развитие логических операций мышления у младших школьников будет более эффективным при соблюдении следующих условий ее организации: реализация в работе с учащимися системы проектов; учет возрастных индивидуально-личностных характеристик младших школьников в ходе проектной деятельности; соблюдение основных этапов организации проектной деятельности в начальной школе.

В опытно-экспериментальной работе приняли участие 25 младших школьников, учащиеся 2 классов общеобразовательной школы. Для диагностики уровня развития логических операций мышления детей использовались методики «Дополнение фраз» (определение способности устанавливать причинно-следственные связи в окружающей действительности) и «Последовательные картинки» (определение уровня развития операций анализа и синтеза) И.Б. Лихачевой.

Представим диагностические результаты в табличной форме (табл. 1).

Таблица 1

Уровень развития логических операций мышления младших школьников на констатирующем этапе

Уровень	Способность устанавливать причинно-следственные связи, %	Способности к осуществлению операций анализа и синтеза, %
Высокий, %	20	20
Средний, %	64	72
Низкий, %	20	8

На основе полученных результатов был сделан вывод о необходимости развития операций логических операций у младших школьников посредством организации проектной деятельности. Эта работа выполнялась на формирующем этапе опытно-экспериментального исследования. В качестве задач проектной деятельности были определены: формирование целостной картины мира; создание условий для познания окружающей действительности; познавательное развитие школьников; формирование у них умения пользоваться схемами, моделями; развитие психических процессов (мышления, внимания, памяти). Проектная деятельность организовывалась в форме системы проектов, включающей в себя такие компоненты как исследовательский, познавательный, математический, информационный.

Исследовательское направление было реализовано посредством организации среднесрочного проекта на тему «Природные зоны Земли», познавательное – краткосрочного проекта «Мой родной край» и среднесрочного «Город, в котором я живу», математическое – краткосрочного проекта «Время и пространство во Вселенной», информационное – среднесрочного проекта «Мои любимые книги о природе». Общая продолжительность работы составила 3 месяца. Каждый проект был организован в три этапа: выбор темы и планирование проекта; реализация проекта посредством различных видов деятельности; представление результатов проектной деятельности. Работа, проведенная на формирующем этапе, продемонстрировала рост показателей развития логических операций мышления у школьников.

Подтверждение этому было получено на контрольном этапе опытно-экспериментальной работы. В ходе повторной диагностики обнаружилось, что произошло повышение показателей развития логических операций мышления у младших школьников по обоим изученным нами показателям (табл. 2).

Таблица 2

Изменения уровня развития логических операций мышления младших школьников по результатам проделанной работы

Способность мл. школьников	Уровень	Кол-во на конст. этапе, %	Кол-во на конст. этапе, %	Изменение, %
Устанавливать причинно-следственные связи	Высокий	20	36	+16
	Средний	64	56	-8
	Низкий	20	8	-12
К осуществлению анализа и синтеза	Высокий	20	32	+12
	Средний	72	68	-4
	Низкий	8	0	-8

Таким образом, проведенная опытно-экспериментальная работа продемонстрировала повышение показателей развития логических операций мышления у детей младшего школьного возраста в результате организации проектной деятельности. Из этого следует, что проектная деятельность в начальной школе позволяет учителю достигать требований ФГОС НОО в аспекте развития логических операций мышления.

Список литературы

1. Федеральный государственный образовательный стандарт начального общего образования. (1 – 4 классы) – [Электронный ресурс]. – Режим доступа URL: http://минобрнауки.рф/документы/922/файл/748/ФГОС_НОО.pdf. (19.11.2019).
2. Пеньковских, А.А. Метод проектов в отечественной и зарубежной педагогической теории и практике // Вопросы образования. – 2010. - № 3. – С. 307 – 318.
3. Зайцев, В.С. Метод проектов как современная технология обучения: историко-педагогический анализ / В.С. Зайцев // Вестник ЧГПУ. – 2017. - № 6. – С. 52 – 62.

УДК 378.147

СОВМЕСТНАЯ ДЕЯТЕЛЬНОСТЬ В ПРОЦЕССЕ ЭЛЕКТРОННОГО ОБРАЗОВАНИЯ КАК СПОСОБ ФОРМИРОВАНИЯ УНИВЕРСАЛЬНЫХ КОМПЕТЕНЦИЙ СТУДЕНТОВ

ЕГОШИНА НАДЕЖДА ГЕРМОГЕНОВНА,

к.п.н., доцент

КРАШЕНИННИКОВ АЛЕКСАНДР АЛЕКСАНДРОВИЧ

студент

ФГБОУ ВО "Поволжский государственный технологический университет"

Аннотация: Статья рассматривает вопрос о необходимости формирования универсальных компетенций студентов как важного фактора будущей конкурентоспособности специалистов на рынке труда. Авторы убеждены, что коллективная учебная деятельность позволяет формировать навыки общения, работы в команде, навыки социальной толерантности. В статье приводятся конкретные примеры того, как электронное обучение расширяет возможности коллективной работы в процессе изучения иностранного языка.

Ключевые слова: универсальные компетенции, электронное обучение, совместная деятельность, проект, глоссарий.

JOINT ACTIVITIES IN ELECTRONIC EDUCATION AS A MEANS OF FORMING UNIVERSAL COMPETENCES OF STUDENTS

Egoshina Nadezhda Germogenovna,
Krasheninnikov Alexander Alexandrovich

Abstract: The article deals with the problem of formation of universal competences of students as a basis of their future career success. The authors are sure that joint educational activities promote the development of communication skills, skills of team work and social tolerance. The article gives examples how electronic education widens the possibilities of collective work of students in the process of learning English.

Key words: universal competences, electronic education, joint activity, project, glossary.

Новая парадигма высшего образования уделяет первостепенное внимание формированию профессиональных и универсальных компетенций выпускника. Несомненно, чтобы быть востребованным на рынке труда в современных условиях, будущему специалисту должно быть присуще сочетание хороших профессиональных знаний, умений и навыков и такие личностные качества и характеристики, как ответственность, инициативность, способность принимать решения, способность работать в команде, эмоциональная стабильность.

Как отмечают многие исследователи проблемы, "ведущая роль в индивидуальных достижениях в современном обществе обеспечивается "надстроечными умениями" (soft skills), которые способствуют эффективному взаимодействию людей" [2, с. 79]. Перечисленные универсальные или общие компе-

тенции формируются в процессе реализации компетентного подхода средствами всех преподаваемых в учебном заведении дисциплин. Немаловажную роль в данном процессе играет учебная дисциплина "Иностранный язык".

Следует отметить, что универсальные компетенции эффективнее всего формируются в процессе совместной учебной деятельности студентов. Внедряемое на современном этапе электронное образование расширяет возможности коллективной работы в синхронном и асинхронном режиме. Покажем на конкретных примерах совместную деятельность студентов на электронном курсе "Разговорный английский язык", разработанный для студентов специальности 15.03.01 - МС (04) заочной формы обучения в рамках LMS MOODLE.

Коллективная работа на курсе предполагает использование технологий коммуникации и технологий создания общего контента. К первым относят такие встроенные ресурсы системы, как "Чат" и "Форум". В "Чате" положительным моментом является оперативность и быстрая обратная связь, но он не имеет четкой структуры и не подлежит оцениванию. Поэтому более приемлемым средством является элемент "Форум". Часто применяем эту опцию для обсуждения материалов для чтения или аудирования, организации дискуссии по пройденной теме (рис.1).

The screenshot shows a Moodle forum interface. At the top, the browser address bar displays the URL: <https://elearning.volgatex.net/mod/forum/view.php?id=473428>. The page header includes the logo of 'ОБРАЗОВАТЕЛЬНЫЙ ПОРТАЛ ВОЛГАТЕХА' and a notification badge with the number '11'. The main content area is titled 'Разговорный иностранный язык' and contains a breadcrumb trail: 'В начало > Курсы > ИММ > 15.03.01_Машиностроение(Заочная)_МС > 04_Машины и технология высокоэффективных процессов обработки материалов > 6 семестр > (15.03.01_04_6 сем_э)Разговорный иностранный язык > FAMILY. RELATIONSHIPS > What do family ties mean for you?'. Below the breadcrumb is a search bar with the text 'Искать'. The forum post title is 'What do family ties mean for you?' with a sub-instruction: 'Answer the question above using your own experience and your own examples.' There is a dropdown menu for 'Изолированные группы' set to 'Все участники' and a button 'Добавить тему для обсуждения'. A table of forum posts is visible, with the following data:

Обсуждение	Начато	Группа	Ответы	Последнее сообщение
Why are family relations important for you?	Егошина Надежда Гермогеновна		0	Егошина Надежда Гермогеновна Чт, 14 ноя 2019, 19:10

At the bottom of the forum post, there are navigation links: '< Song "Family ties"', 'Перейти на...', and 'Little women >'. The footer of the page contains four main sections: 'Общие сведения' (О портале, Быстрый старт), 'Наши ресурсы' (Волгатех, Портал открытого образования), 'Внешние ресурсы' (Ресурс одного окна, Открытое образование РФ), and 'Обратная связь' (Контакты, Консультационный центр). The Windows taskbar at the bottom shows the system time as 8:25 on 15.11.2019.

Рис. 1. Фрагмент электронного курса. "Форум". Тема "Family".

С целью создания совместных ресурсов часто используем такие встроенные элементы, как "Вики" и "Глоссарий".

Широкое применение находит глоссарий для работы с новой лексикой на иностранном языке. Студенты выполняют перевод слов, подбирают синонимы или антонимы, составляют с ними примеры. Иллюстрируют слова изображениями, создавая словарь в картинках. Можно провести конкурс на луч-

ший словарь лексики по теме или распределить студентов по группам, каждая из которых будет ответственна за тематический словарь по одной определенной теме. В конце семестра можно провести оценивание и комментирование представленных работ. Интересно прошла словарная работа по теме "Family", когда одна группа студентов составляла список слов на британском варианте английского языка, другая использовала американизмы. Третья группа составляла список уменьшительно-ласкательных слов, четвертая сопровождала глоссарий цитатами из фильмов, песен и т.д.

Встроенный ресурс "Вики" также обладает большими возможностями для совместной работы. Это инструмент коллективного творчества, когда студенты и преподаватель совместно разрабатывают какой-либо интеллектуальный продукт: книгу, энциклопедию и т.д. Не обойтись без этого инструмента и при создании коллективных проектов. Так, большая коллективная работа была проведена при выполнении учебно-исследовательского проекта по теме "Здоровый образ жизни". Сначала на учебном форуме была выложена тема для обсуждения: "Kate, a girl in her teens is trying to lose some weight to look smart. Because of the wrong diet health problems start: the level of hemoglobin has fallen down, the eye-sight is becoming worse and worse. For summer vacations the girl's Mum wants Kate to leave for her Granny in the country. The time passed, the girl like the rural way of life: she is fond of going to the forest to pick berries and in particular swimming in the lake. But one problem arises: to return the girl "proper look" her Granny treats her with the Mari national dishes every day. The girl avoids eating them, provoking regular rows. It goes without saying, they taste delicious, but they are too nutritious. It can lead to extra unwanted kilos".

Далее, студенты были разделены на группы для выполнения определенной части коллективного проекта. Группа 1, проанализировав ситуацию, должна была изучить используемую девочкой диету и выявить ее недостатки с точки зрения здорового питания и причины появившихся болезней девочки. Группа 2 изучили перечень марийских национальных блюд, их ингредиенты; рассчитала примерную энергетическую ценность дневного рациона девочки, используя данные таблицы калорийности продуктов; выяснила возможные пути снижения калорийности меню, учитывая, что ряд продуктов нельзя убрать, так как они способствуют устранению проблем со здоровьем: повышают уровень гемоглобина, укрепляют зрение. Группа 3 определила, какие меры нужно предпринять для выхода из ситуации: предложила иные пути устранения лишних калорий и организации здорового образа жизни. Изучила расписание работы спортивных секций Дома культуры, плавательного бассейна. Группа 4 подготовила дополнительные рекомендации по организации здорового образа жизни, используя свой собственный опыт. Группа 5 собирала справочные материалы из медицинской энциклопедии, рецепты марийских национальных блюд и пр. Группа 6 была ответственна за подбор иллюстративного материала, необходимых интернет ссылок на аудио и видео файлы. По окончании группового этапа работы, на учебном форуме были сформулированы общие выводы по решению проблемы.

Подводя итоги, следует отметить, что учебный процесс в вузе должен способствовать формированию универсальных компетенций обучающихся как условия их карьерного и личностного роста в будущем. Решать эту проблему на качественно новом уровне преподавателям помогают электронные учебные курсы и встроенные элементы системы LMS MOODLE.

Список литературы

1. Егошина, Н.Г., Калистратова, Т.Е. Формирование метапредметных компетенций средствами иностранного языка/ Н.Г. Егошина, Т.Е. Калистратова// Современный взгляд на будущее науки: сборник статей Международной научно-практической конференции (25 октября 2016 г., г. Пермь). В 3 ч. Ч. 2./ Уфа: НИЦ АЭТЕРНА, 2016. - С. 132 - 135.
2. Казакова, В.И., Тарханова, И.Ю. Об измерении сформированности универсальных компетенций студентов вузов/ В.И. Казакова, И.Ю. Тарханова// Педагогика. - 2018. - №9. - С. 79 - 84.

© Н.Г. Егошина, А.А. Крашенинников, 2019

УДК 378

ПРОБЛЕМЫ КРЕАТИВИЗАЦИИ СОВРЕМЕННОГО ОБРАЗОВАНИЯ. КРЕАТИВНОСТЬ И ТВОРЧЕСКОЕ МЫШЛЕНИЕ

КОДЖЕШАУ МАРИНА АЙДАМИРОВА

Кандидат педагогических наук, доцент, доцент кафедры прикладной математики, информационных технологий и информационной безопасности
Адыгейский государственный университет

Аннотация. Статья посвящена вопросам раскрытия творческого потенциала, формирования креативности при обучении студентов. Креативность рассматривается как способность объединения всевозможных элементов имеющегося опыта и знаний в новые образования. Рассмотрены основные параметры креативности. Значительное место в статье отведено детальному рассмотрению понятия «мышление».

Ключевые слова: мышление, креативность, креативная среда, управление креативным процессом, креативное образование, анализ, синтез.

CREATIVITATII PROBLEMS OF MODERN EDUCATION. CREATIVITY AND CREATIVE THINKING

Kodzeshau Marina Aidamirovna

Annotation. The article is devoted to the disclosure of creative potential, the formation of creativity in teaching students. Creativity is seen as the ability to combine all sorts of elements of existing experience and knowledge in new education. The main parameters of creativity are considered. A significant place in the article is devoted to a detailed consideration of the concept of "thinking".

Key words: thinking, creativity, creative environment, creative process management, creative education, analysis, synthesis.

Исследование природы творческого мышления невозможно без сколько-нибудь адекватного понимания закономерностей функционирования различных компонентов мыслительной способности человека, включая подсознательную и бессознательную переработку информации. В общей форме необходимость учета подобных компонентов признается многими исследователями. Как отмечает И.А. Бескова, пока не существует четких теоретических построений, которые позволили бы более или менее полно представить, в какой форме на разных стадиях мыслительного процесса функционируют механизмы подсознательного и бессознательного оперирования информацией. [1, С.3]

В процессе ощущения и восприятия человек познает окружающий мир в результате непосредственного, чувственного его отражения. Однако внутренние закономерности, сущность вещей не могут отразиться в нашем сознании непосредственно. Известно, что ни одна закономерность не может быть воспринята непосредственно органами чувств. Познание основано на выявлении связей и отношений между вещами. Мышление же дает ответ на такие вопросы, которые нельзя разрешить путем непосредственного, чувственного отражения.

Мышление - опосредованное и обобщенное отражение существенных, закономерных взаимосвязей действительности. Это обобщенная ориентация в конкретных ситуациях действительности. В

мышлении устанавливается отношение условий деятельности к ее цели, осуществляется перенос знаний из одной ситуации в другую, преобразование данной ситуации в соответствующую обобщенную схему.

Мышление представляет собой активную целенаправленную деятельность, в процессе которой осуществляется переработка имеющейся и вновь поступающей информации, отчленение внешних, случайных, второстепенных ее элементов от основных, внутренних, отражающих сущность исследуемых ситуаций, раскрываются закономерные связи между ними.

Рассмотрим наиболее общие и распространенные дефиниции мышления:

- способность человека связывать образы, представления, понятия, определять возможности их изменения и применения, обосновывать выводы, регулирующие поведение, общение, дальнейшее движение самой мысли [2, С.305];
- активный процесс отражения объективной действительности в представлениях, понятиях и суждениях [3, С.369];
- психологический процесс познания, связанный с открытием субъективно нового знания, с решением задач, с творческим преобразованием действительности [4, С.559];
- продукт и способность мозга человека с помощью мыслительных операций отражать и осмысливать реальную действительность, проникнуть в сущность законов природы, общества, самой интеллектуальной деятельности [5, С.53];
- расчленение предметов сознания и их объединение [6, С. 213];
- способность нестандартно мыслить, создавать новое; это не генетическая предрасположенность, а результат обучения и саморазвития [7].

В приведенных определениях мышление рассматривается двояко: во-первых, как процесс, во-вторых, как способность. Трактую мышление как процесс, М.К. Мамардашвили [6] отмечает, что можно выделить, по крайней мере, две взаимообратные операции: анализ, т.е. выделение в познаваемом предмете или явлении тех или иных его сторон путем мысленного расчленения; синтез, т.е. установление определенных отношений между мысленно зафиксированными частями предмета или явления.

Мышление рассматривается как продукт исторического развития общественной практики, как особая теоретическая форма человеческой деятельности.

В задачи мышления входит правильное определение причин и следствий, которые могут выполнять функции друг друга в зависимости от обстоятельств (условий) и времени.

Согласно мнения И.Г. Комлева [8, С. 79], проводя "инвентаризацию" слова-понятия "мышление", можно выделить следующие его типы:

- мышление как высшая форма функционирования человеческого мозга, состоящая в специфическом отражении внешнего (и внутреннего) мира человека;
- мышление как форма объединения и взаимодействия двух и более организмов;
- мышление как способ познания и как само познание, умственное, когнитивное использование понятий и суждений, интроспективно осознаваемое как оперирование словами и фразами;
- мышление как труд, как работа, как творческая деятельность, как накопление и переработка опыта и знаний и, следовательно, как духовная производительная сила;
- мышление как главный конституант сознания, высшая способность идентифицировать себя как одну и ту же личность, постоянно представляя себе свое место в пространстве и времени;
- мышление как способ выделения своего собственного "я", т.е. мышление о своем собственном мышлении;
- мышление как мировоззрение, убеждение, система взглядов, склад ума;
- мышление как репродуктивное и продуктивное воображение жизненных картин на основании полученных ранее впечатлений, умственная комбинация содержания памяти, имагинарных ситуаций и событий как реальных, так и фантастических;

- подсознательные процессы, интуиция, вдохновение, принятие решения по субъективно не осознаным мотивам, отражающим, тем не менее, логику реальных взаимоотношений объектов и ситуаций.

Значительный интерес, проявленный в XX в. к проблеме мышления, не привел к созданию единой теории мышления, причем наиболее спорным остается вопрос о природе творческого мышления.

Попытка проанализировать природу творческого мышления как комплексного, многопланового феномена, отдельные параметры которого исследуются в рамках самых различных дисциплин (когнитивной психологии, психофизиологии, психолингвистики, культурной антропологии, социобиологии и др.) усложняется рядом трудностей, которые обусловлены тем, что каждая из упомянутых областей научного знания имеет свой категориальный аппарат, свое видение поля исследования, свои устоявшиеся методы решения задач, свои приоритеты и т.п.

В педагогике высшей школы укоренилось положение, согласно которому развитие выступает одним из слагаемых подготовки студентов. Оно выражается в формировании у студентов способности анализировать, синтезировать, обобщать, конкретизировать, абстрагировать, т.е. всего того, что составляет основу творческого мышления. Таким образом, под развитием подразумевается целенаправленный процесс не только формирования у студентов структуры творческого мышления, но и процесс, обеспечивающий развитие интеллектуального потенциала личности и готовность к организации подобного процесса при работе с учащимися.

В теоретической литературе и в практике высшей школы нередко ставится вопрос: можно ли на базе учебной деятельности развить профессионально-творческое мышление и готовить студентов к развитию творческого мышления учащихся в своей профессиональной деятельности? Возникновение этой проблемы однозначно можно связать с недостаточным решением задачи вуза, ориентированной на сохранение и развитие творческого потенциала личности.

Исследование проблемы творческого мышления усложняется еще и тем, что непосредственному исследованию недоступна внутренняя сущность явления. Именно этим объясняется недостаточность исследования творческого мышления и значительное число спорных моментов.

По этой причине особое значение приобретает проблема соотношения профессиональной подготовки, воспитания инициативной творческой личности, готовой к развитию творческого мышления школьников. Кроме того, нередко имеет место инертность педагогического мышления и познавательного поведения, что не обеспечивает потенциальных условий для развития стремления к применению и моделированию новых способов профессиональных действий, не способствует созданию условий для развития потребности в самообразовании и самосовершенствовании. Именно поэтому одной из актуальных задач высшей школы является совершенствование процесса подготовки будущих учителей.

Список литературы

1. Бескова И.А. Б 53 Как возможно творческое мышление? /И.А. Бескова. - М., 1993. - 198 с.
2. Словарь иностранных слов /Под ред. И.В. Лёхина, Ф.Н. Петрова. - М., 1955.
3. Краткий философский словарь. - М., 1954. - С.369.
4. Немов Р.С. Психология: В 3 кн. Кн. 1.:Общие основы психологии /Р.С. Немов. - М.: Просвещение, 1995. - С.559.
5. Лихачев Б.Т. Педагогика /Б.Т.Лихачев. – М.: Юрайт, 1999.
6. Мамардашвили М.К.Формы и содержание мышления /М.К. Мамардашвили. – М.: Высшая школа, 1968.- С.213.
7. Бернштейн С.М. О природе научного творчества (по зарубежным материалам) /С.М. Бернштейн // Вопросы философии.- 1966.-№6.- С.17.
8. Комлев И.Г. Лингвистическая интерпретация мышления в его отношении к говорению /И.Г. Комлев // Вопросы психологии.- 1979.- №4.- С.79.

МЕДИЦИНСКИЕ НАУКИ

УДК 57.03:612.06

ВАРИАТИВНОСТЬ ДЫХАТЕЛЬНОГО ЦИКЛА (ИНТЕРВАЛОВ МЕЖДУ ВДОХАМИ) В РАЗНЫХ ВОЗРАСТНЫХ ГРУППАХ ЛИЦ

ЛОЖКИНА АННА НИКОЛАЕВНА,

к. биол. н., ст.науч. сотр.

ФГБОУ ВО «Читинская государственная медицинская академия»

БИСКАЕВА НАТАЛЬЯ ЮРЬЕВНАЦентр экстракорпоральной терапии «ФЕСФАРМ»,
Москва

Аннотация: Вариативность продолжительности дыхательных циклов постепенно меняется с возрастом: максимальна у людей 18-30 лет, снижена после 50 лет и у детей до 10 лет. Уменьшение после 50 лет амплитуды вариаций, вероятно, свидетельствует о снижении адаптивных возможностей организма.

Ключевые слова: дыхательный цикл, интервалы между вдохами, возраст, стохастичность, вариативность, коэффициент неравномерности.

VARIABILITY OF THE RESPIRATORY CYCLE (INTERVALS BETWEEN INSPIRES) IN DIFFERENT AGE PERSONS

**Lozhkina Anna Nikolaevna,
Biskaeva Natalya Yuryevna**

Abstract. The variability of the duration of the respiratory cycles gradually changes with age: it is maximum in people 18-30 years old, reduced after 50 years and in children under 10 years old. A decrease after 50 years of the amplitude of the variations probably indicates a decrease in the adaptive capabilities of the organism.

Key words: respiratory cycle, intervals between breaths, age, stochastic process, variability, coefficient of unevenness.

Дыхательный импульс генерируется условными разрывными нейронами водителя ритма в стволе мозга [1] и подвержен влиянию разных факторов.

Материалы и методы. Записаны и проанализированы дыхательные циклы 819 человек.

Длительность дыхательного цикла определяли по результатам регистрации начала фазы вдоха нажатием на клавишу клавиатуры компьютера (программа регистрации временных интервалов, выраженных в секундах) с последующим считыванием временных параметров, или с помощью датчика [2]. Обычный объем массива – 200-300 периодов дыхательных циклов, записываемых в течение 10-30 минут в зависимости от средней продолжительности дыхательного цикла. Для построения интервалограммы каждый последующий цикл (ось абсцисс) отмечался точкой в зависимости от его продолжительности (ось ординат).

У каждого испытуемого рассчитывались амплитуда всего вариационного ряда ($A_{100\%}$), амплитуда 90% инвариант ($A_{90\%}$) с отбросом 10% крайних значений, включающих у некоторых людей редкие вздохи (зевание ...), среднеарифметическая величина и коэффициент неравномерности (K_n) (K_n рассчитывался по [3]). Затем средние значения 819 человек еще раз обрабатывались статистически

(по возрастным группам) с использованием критерия Стьюдента.

Результаты. У работоспособных лиц 20 лет (n=86; принятых за контроль отсчета возрастных отклонений) продолжительность дыхательного цикла составила в среднем $4,7 \pm 0,2$ с. (может варьировать от 1-2 до 20-40 секунд /с./), средняя амплитуда вариационного ряда - $5,5 \pm 0,1$ с. (с отбросом 10% крайних значений - $3,0 \pm 0,2$ с.), коэффициент неравномерности - $42 \pm 1,8$ (табл. 1).

Возрастная динамика интервалов между вдохами (продолжительность последовательных дыхательных циклов) и показателей вариативности (амплитуды вариационного ряда, коэффициента неравномерности) оказалась одной и той же – снижение к году жизни и снижение к старости (табл. 1). Так, амплитуда вариационного ряда ($A_{90\%}$) составляет $2 \pm 0,2$ секунд у детей 1-13 лет, выше (2,5-3 секунды) в зрелом возрасте, ниже ($2,1 \pm 0,2$ с.) у людей старше 50 лет. Степень неравномерности растет от 33-40 у детей 1 года - 13 лет до 41-45 в зрелом возрасте и вновь падает (до средних величин 37-39) у лиц пожилого возраста (рис. 1; табл. 1).

Таблица 1
Возрастная динамика показателей вариативности интервалов между вдохами у людей
($M \pm m$; n=819)

Возрастная группа	n	Амплитуда вариационного ряда ($A_{100\%}$, с.)	Амплитуда наиболее часто встречающихся показателей ($A_{90\%}$, с.)	Средняя продолжительность дыхательного цикла ($M_{ср.}$, с.)	Коэффициент неравномерности (K_n)
1-3 года	13	$3,4 \pm 0,4^{**}$	$1,9 \pm 0,2^{**}$	$2,6 \pm 0,2^{**}$	$33 \pm 2,8^*$
4-6 лет	24	$4,0 \pm 0,2^{**}$	$2,1 \pm 0,2^{**}$	$3,0 \pm 0,2^{**}$	$39 \pm 1,9$
7-9 лет	41	$4,1 \pm 0,3^{**}$	$2,2 \pm 0,2^{**}$	$3,4 \pm 0,1^{**}$	$37 \pm 1,9$
10-11 лет	26	$4,1 \pm 0,2^{**}$	$2,0 \pm 0,2^{**}$	$3,4 \pm 0,2^{**}$	$40 \pm 2,4$
12-13 лет	35	$4,1 \pm 0,3^{**}$	$2,1 \pm 0,2^{**}$	$3,6 \pm 0,2^{**}$	$39 \pm 1,4$
14-15 лет	61	$4,5 \pm 0,3^*$	$2,4 \pm 0,2^*$	$3,8 \pm 0,2^{**}$	$41 \pm 1,5$
16-17 лет	47	$4,7 \pm 0,3^{**}$	$2,4 \pm 0,2^*$	$3,8 \pm 0,1$	$41 \pm 1,7$
18 лет	60	$6,6 \pm 0,4^{**}$	$3,8 \pm 0,4$	$4,6 \pm 0,2$	$45 \pm 2,1$
19 лет	67	$6,4 \pm 0,1^{**}$	$3,1 \pm 0,2$	$4,5 \pm 0,2$	$42 \pm 1,7$
20 лет (контроль)	86	$5,5 \pm 0,1$	$3,0 \pm 0,2$	$4,7 \pm 0,2$	$42 \pm 1,8$
21-22 года	77	$5,0 \pm 0,5$	$2,6 \pm 0,2$	$4,4 \pm 0,2$	$41 \pm 1,8$
23-24 года	60	$5,0 \pm 0,3$	$2,7 \pm 0,2$	$4,5 \pm 0,2$	$44 \pm 1,7$
25-27 лет	56	$5,2 \pm 0,3$	$2,8 \pm 0,2$	$4,3 \pm 0,2$	$45 \pm 1,7$
28-30 лет	21	$5,4 \pm 0,4$	$2,9 \pm 0,3$	$4,4 \pm 0,3$	$45 \pm 2,8$
31-39 лет	52	$4,2 \pm 0,3^{**}$	$2,5 \pm 0,3$	$4,1 \pm 0,2^{**}$	$41 \pm 1,6$
40-49 лет	11	$4,9 \pm 0,2^*$	$2,5 \pm 0,2$	$4,2 \pm 0,2$	$43 \pm 1,3$
50-59 лет	38	$4,2 \pm 0,3^{**}$	$2,2 \pm 0,2^*$	$4,2 \pm 0,2$	$38 \pm 1,9$
60-69 лет	17	$3,9 \pm 0,4^{**}$	$1,9 \pm 0,3^{**}$	$3,9 \pm 0,2^{**}$	$39 \pm 2,9$
Более 70 лет	27	$5,4 \pm 1,2$	$2,0 \pm 0,2^{**}$	$3,6 \pm 0,2^{**}$	$37 \pm 1,5^*$

Примечание: * - $P < 0,05$, ** - $P < 0,001$. (P - вероятность возможной ошибки); n - число обследованных лиц; M - среднеарифметическая величина; m - среднеарифметическая ошибка.

Частотограмма дыхательных циклов имеет малый разброс значений у детей младшего возраста, различный рисунок в школьные годы, большую степень хаотичности в 14-18 лет, и постепенно сужается к старости. Повышение амплитуды вариационного ряда ($A_{100\%}$) у пожилых людей старше 70 лет можно объяснить отмечающимися редкими вздохами (сбоем регуляторных механизмов акта дыхания).



Рис. 1. Возрастная динамика изменения амплитуды (А) вариационного ряда (в секундах) и продолжительности дыхательного цикла (М, в секундах) у людей разных возрастных групп (n = 819)

Обсуждение. Считается, что "динамический коридор" многих параметров организма у новорожденных сужен, с возрастом расширяется, к периоду половой зрелости достигает максимума и затем постепенно вновь сужается (рис. 2). [4, 5]

Однако у эмбриона дыхание очень неравномерное: частота ритма меняется от 4 до 90 дыхательных движений в минуту, часто наблюдаются длительные паузы [7].

Минимальные значения амплитуды разброса инвариант многих параметров наблюдаются у новорожденных [5]. Так, амплитуда суточной концентрации сахара в крови, инсулина в эритроцитах у мышей достигает максимальных значений в репродуктивном периоде и снижается в старческом возрасте [5]. Суточный ритм содержания свободного холестерина в сыворотке крови у мышей в зрелом возрасте имеет амплитуду 19%, в старческом - 11% (различия статистически достоверны) [5]. Амплитуда изменения количества эритроцитов и концентрации гемоглобина максимальна у мышей в репродуктивном возрастном периоде и уменьшается с возрастом [5] (рис. 2). У взрослых крыс лучше стабилизирован профиль кривой суточного ритма отдельных фракций фосфолипидов. [5] Достигает максимума в зрелом возрасте и снижена на поздних этапах эмбриогенеза амплитуда изменений площади клеток, объема ядер, активность синтеза РНК и белка, показателей ядрышкового аппарата, ядерноцитоплазматического соотношения [5].

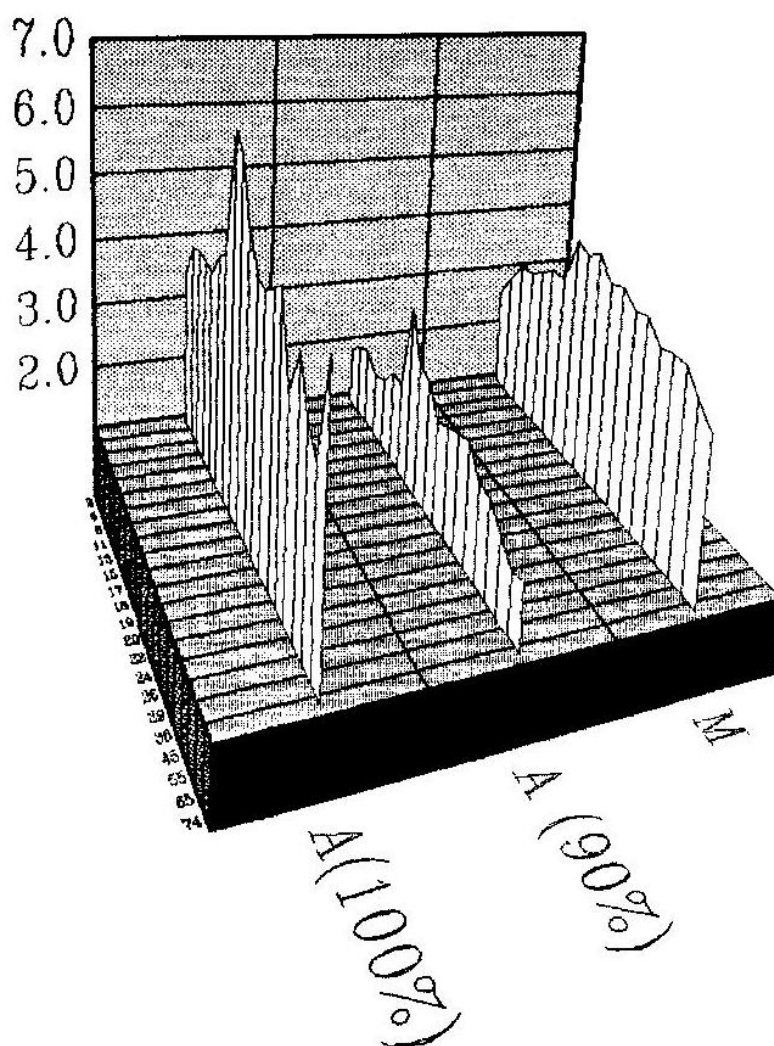

Рис. 2. Возрастная динамика амплитуд гомеостатических показателей организма [по 6].
x – P<0,05 (относительно контроля – данных среднего возраста).

Полученные нами данные по вариативности интервалов между вдохами в возрастном аспекте имеют ту же динамику.

Г.Д. Губин и А.М. Дуров /1981/ предлагают рассматривать вариабельность показателей в онтогенезе в форме спирали с постепенно возрастающими оборотами (наращиванием амплитуд в суточной организации биологических процессов) с последующим (на поздних этапах онтогенеза) сокращением оборотов спирали - угасанием осцилляций [4].

Вывод. Вариативность продолжительности дыхательных циклов (интервалов между вдохами) постепенно меняется с возрастом: максимальна у людей 18-30 лет, снижена после 50 лет и у детей до 10 лет. Малые амплитуды вариаций, вероятно, свидетельствует о низких адаптивных возможностях организма.

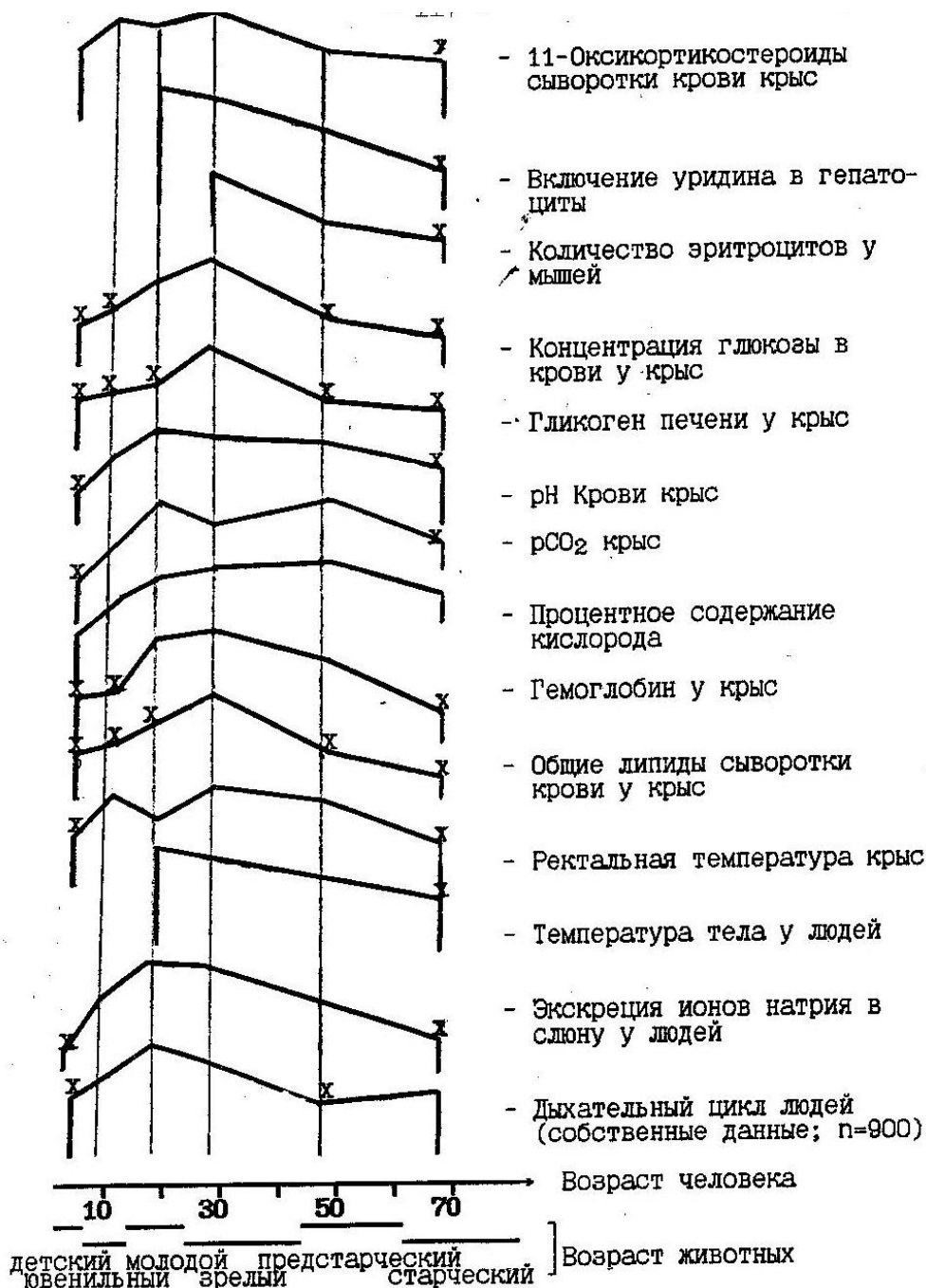
Список литературы

1. Garcia A.J. Networks within networks: the neuronal control of breathing / A.J. Garcia, S. Zanella, H. Koch et al. // *Progress in brain research.* – Elsevier, 2011. – V. 188. – P. 31-50.
2. Архентов А. А. Компьютерная программа оценки состояния здоровья по стохастическим признакам функционирования / А.А. Архентов, А.Н. Ложкина // *Цитомедины, цитокины и антигены главного комплекса гистосовместимости.* – Чита, 1999. – Вып. 2. – С. 65-66.
3. Вагин Ю.Е. Исследование ритма дыхания у крыс в условиях острого эмоционального стресса / Ю.Е. Вагин, Е.В. Комик, Д.Ф. Ведяев // *Бюлл. эксперим. биол. и мед.* - 1984. - Т. 97, N 5. - С. 524-526.
4. Губин Г.Д., Дуров А.М. Суточные ритмы биологических процессов и возраст / Г.Д. Губин, А.М. Дуров // *Хронобиология и хронопатология.* - М., 1981. - С. 85-85.
5. Дуров А.М. Характеристика суточной организации некоторых морфологических показателей биологических процессов у мышей и человека в онтогенезе. - Дисс. ... к.м.н., Тюмень, 1982. – 191 с.
6. Губин Г.Д. Циркадианная организация биологических процессов в фило- и онтогенезе позвоночных // *Хронобиология и хрономедицина.* - М.: Медицина, 1989. - С. 70-82.
7. Волкинд Н.Я. Феномен периодического дыхания в эволюционном аспекте // *Вопросы высшей нервной деятельности человека. Вопросы зоологии.* - Красноярск, 1973. - С. 3-12.

ПСИХОЛОГИЧЕСКИЕ НАУКИ

УДК 159.99

ДЕВИАНТНОЕ ПОВЕДЕНИЕ КАК ЗНАЧИМЫЙ ФАКТОР ВИКТИМНОГО ПОВЕДЕНИЯ

ФАЛАЛЕЕВА ЮЛИЯ ВЯЧЕСЛАВОВНА

студент

ФГБОУ ВО «Московский государственный юридический университет имени О.Е. Кутафина (МГЮА)»
Волго-Вятский институт (филиал) Университета имени О.Е. Кутафина (МГЮА)**Научный руководитель: Комлев Виталий Александрович**

к.п.н., доцент

ФГБОУ ВО «Московский государственный юридический университет имени О.Е. Кутафина (МГЮА)»
Волго-Вятский институт (филиал) Университета имени О.Е. Кутафина (МГЮА)

Аннотация: в статье рассматривается такое социально-психологическое явление как виктимное поведение, а также его детерминация через призму отклоняющегося поведения.

Ключевые слова: виктимное поведение, девиантное поведение, виктимность, девиация, виктимогенный потенциал.

DEVIAANT BEHAVIOR AS A SIGNIFICANT FACTOR OF VICTIM BEHAVIOR

Falaleeva Julia Vyacheslavovna*Scientific adviser: Komlev Vitaly Aleksandrovich*

Annotation: the article considers such a socio-psychological phenomenon as victim behavior, as well as its determination through the prism of deviant behavior.

Key words: victim behavior, deviant behavior, victimization, deviation, victimogenic potential.

Проблема изучения виктимного поведения на данный момент, бесспорно, является одной из наиболее актуальных тем исследования в современной юридической психологии. Но еще больший интерес вызывает выявление первоосновы и движущей силы такого поведения.

Понятие «виктимное поведение» означает буквально «поведение жертвы» (англ. *victimial behaviour*). Обычно под ним понимают легкомысленное, вызывающее, безнравственное и иное поведение, не подпадающее под социальные нормы, общепринятые рамки и стандарты общества, лица, ставшего объектом преступного посягательства. Важным моментом при этом является то, что в результате ряда таких действий само лицо способно вызвать совершение преступления. А потому виктимной называют и саму личность, полагая, что в силу своих психологических и социальных свойств она может стать жертвой преступления.

Типичное поведение людей в конкретных жизненных ситуациях складывается на основе отдельных внутренних качеств, таким образом, представляя собой их внешнее выражение. В связи с чем в психологии принято говорить о таком свойстве личности как виктимность.

Сейчас в западной научной среде понятие «виктимность» используется редко, поскольку оно подверглось жесткой критике в связи с тем, что допускает факт взаимосвязи совершения преступления с поведением жертвы. Однако данный термин довольно широко применяется в позитивистской и российской виктимологии, что и привлекает прогрессивную общественность в этой теме.

В психологии под виктимностью понимается устойчивое личностное качество, выраженное в способности индивида становиться жертвой внешних обстоятельств и активности социального окружения. Это понятие предполагает предрасположенность личности становиться жертвой в нейтральных для других условиях взаимодействия. [4, с. 176]

Предрасположенность человека стать жертвой тех или иных обстоятельств тесно связана с понятием «виктимизация», которое означает процесс и результат превращения человека в тот или иной тип жертвы неблагоприятных условий социализации.

В литературе также встречается понятие «виктимогенный потенциал», включающее непосредственно сам процесс индивидуальной или групповой виктимизации в определенной ситуации, виктимологическую стимуляцию и механизм соотношения «жертва-преступник». [5, с. 73-74]

Исходя из этой позиции, абсолютно у каждого человека существует потенциальная виктимность, означающая, что любой из нас может восприниматься как виктимный, а потому, попадая в определенную жизненную ситуацию, становиться жертвой преступления. [3, с. 924-927] Таким образом, виктимность тесно связана с наступлением особых, индивидуально определенных обстоятельств. Именно поэтому не быть не виктимным невозможно уже по определению.

Следовательно, виктимное поведение определяется совокупностью личностных качеств и наличием особых неблагоприятных условий, в которых и реализуется виктимогенный потенциал.

Однако, как отмечается во многих социально-криминологических исследованиях, в данный момент очень высок уровень потенциальных жертв, которых преступникам довольно просто «вычислить» из толпы. В связи с этим возникает вопрос, почему же одни лица гораздо чаще становятся жертвами преступлений, чем другие, и почему они же ведут более опасный образ жизни, если виктимогенный потенциал присущ каждому? [1, с. 59]

Так, В.С. Минская, в своих исследованиях установила, что в большинстве случаев насильственных преступлений отрицательное поведение потерпевшего провоцировало совершение этих преступлений.

В научных исследованиях потенциальных жертв преступлений также выделяют психологические особенности потерпевших. К ним относятся, например, конфликтность, злоупотребление спиртными напитками и склонность к агрессии у жертв убийства, неразборчивость в знакомствах, эксцентричность или, наоборот, нерешительность, инфантильность у жертв изнасилований и т.п. [2, с. 27]

В.А. Туляков, например, рассматривает виктимность в целом как отклонение от норм безопасного поведения, отождествляя ее с девиацией.

В психологии под социальными отклонениями (девиациями) понимаются нарушения социальных норм, которые характеризуются определенной распространенностью, устойчивостью и массовостью. Следовательно, девиантное поведение личности — это поведение, которое не соответствует общепринятым или официально установленным социальным нормам.

Говоря о виктимности как о своеобразной девиации от социальных норм безопасного поведения человека в обществе, следует полагать, что поведение жертвы априори является девиантным.

Исходя из этого, можно выделить ряд особенностей девиантного поведения, характерного для поведения жертвы.

Во-первых, несоответствие общепринятым социальным нормам. Иными словами, жертва всегда совершает действия, не соответствующие существующим социальным установкам о должном «безопасном» поведении.

Во-вторых, личность и ее поведение вызывают негативную оценку со стороны окружающих. Следует отметить, что данная характеристика не подразумевает виктимблейминг, а, наоборот, порождает порицание социально неприемлемых действий в целях воспитания уже одобренных.

В-третьих, такое поведение наносит реальный ущерб самой личности или окружающим людям. В данном случае те же конфликтность, склонность к агрессии и эгоцентризм негативно влияют на эмоциональное и психологическое здоровье личности, а так же способствуют возникновению реальных конфликтов при взаимодействии в обществе.

В-четвертых, многократность. Так, оказываясь в одних и тех же или, по крайней мере, схожих ситуациях, жертва будет вести себя однотипно.

В-пятых, привязка к социальной дезадаптации, которая может стать самостоятельной причиной виктимного поведения.

Таким образом, виктимное поведение не может не иметь характер девиантного, поскольку обладает аналогичными признаками и является выражением какой-либо социальной девиации.

Ведь поведение жертвы преступления во многом обусловлено именно внутренними характеристиками, которые могут проявиться или нет в зависимости от ситуации. Именно психологические и социальные качества потерпевшего, которые представляют собой отклонение от принятых в обществе норм, выделяют его из толпы, позволяя преступнику безошибочно выбрать «идеальную мишень».

Так, например, в одном из экспериментов Бетти Грейсон заключенным была показана видеозапись с обычными прохожими. Заключенных просили выбрать, кого из прохожих они бы использовали в качестве жертв. В результате эксперимента было установлено, преступники выбирали одних и тех же людей. Это позволило сделать вывод о том, что жертвы обладают рядом общих особенностей, ставших следствием тех самых социальных отклонений.

В психологии так же существует мнение, что люди, выбирающие позицию жертвы, постоянно вовлекаются в различные криминогенные ситуации с подсознательной целью получить сочувствие и поддержку. При этом трусость и податливость некоторых легко могут сочетаться с повышенной агрессивностью и конфликтностью, исходя из позиции «обиженного», что еще раз подтверждает значимость отклоняющегося поведения в действиях и поступках жертвы.

Характеристика виктимного поведения через призму социальных девиаций позволяет лучше понять ее сущность. Она открывает перед исследователем возможность для выявления этих отклонений и формирования комплекса мер по работе над ними, которые в дальнейшем могут быть использованы в пользу интересов общества.

Говоря о практическом значении выявления факторов виктимного поведения, следует обратить внимание на то, что грамотное установление психологического портрета жертвы и определение ее состояния могут играть важную роль при квалификации преступления и назначении наказания.

Более подробное и тщательное изучение ситуаций взаимодействия преступника и жертвы с учетом особенностей поведения самих пострадавших позволяет не только разобраться в детерминации преступных деяний, но и помочь в выработке способов оптимального поведения потенциальной жертвы.

Именно поэтому одним из важнейших направлений виктимологической профилактики является разработка мер по контролю девиантного поведения и обучение населения навыкам противостояния виктимизации.

В заключение стоит отметить, что поведение жертвы в большей степени обусловлено не самой кризисной ситуацией, а наличием у личности различного рода девиаций, поскольку в одних и тех же условиях разные люди будут вести себя по-разному. Именно поэтому вопрос о значимости такого фактора виктимного поведения как отклоняющееся (девиантное) поведение нуждается в рассмотрении и более глубоком изучении. Поскольку ответ на него даст обществу новое осмысление при подборе методов профилактики преступлений и борьбы с преступностью.

Список литературы

1. Майоров А. В. Особенности криминогенной виктимизации современного общества (на примере Уральского федерального округа) // Виктимология. – 2014. – № 1(1). – С. 69
2. Максименков А. А., Майоров А. В. Психологические аспекты виктимности // Виктимология. – 2015. – 4(6). С.30
3. Матусевич А.М., Кубышко Л.В. Психологические аспекты виктимности. // Молодой ученый. – 2014. – №8. – С. 967
4. Социальная психология: Энциклопедический словарь. / Л.А. Карпенко, под ред. А.В. Петровского, М.Ю. Кондратьева; – М.: ПЕР СЭ, 2006. – С. 176
5. Холыст Б. Факторы, формирующие виктимность // Вопросы борьбы с преступностью. М., 1984. Вып. 41. С. 77

СОЦИОЛОГИЧЕСКИЕ НАУКИ

УДК 316.334.5

ИСПОЛЬЗОВАНИЕ ИНДЕКСА СОЦИАЛЬНЫХ НАСТРОЕНИЙ ПРИ ОЦЕНКЕ ЭКОЛОГИЧЕСКИХ УСЛОВИЙ ЖИЗНИ В ГОРОДЕ: ПОЗНАВАТЕЛЬНЫЕ ВОЗМОЖНОСТИ И ОГРАНИЧЕНИЯ

КОРУНОВА ВАЛЕРИЯ ОЛЕГОВНА

научный сотрудник

ГБУ «Центр перспективных экономических исследований
Академии наук Республики Татарстан»

Работа подготовлена в рамках НИР «Оценка социальных настроений жителей российского мегаполиса на основе современных нейросетевых и геоинформационных подходов (на примере г. Казани)», осуществляемого при финансовой поддержке Российского фонда фундаментальных исследований и Правительства Республики Татарстан (проект № 18-411-160008).

Аннотация: Обострение экологических проблем определяет возросшие требования населения к условиям своей жизни, в связи с чем, среди разных аспектов качества городской среды экологический начинает играть особую роль. В статье обосновывается необходимость пересмотра действующей методики оценки качества городской среды с учетом значимости субъективных оценок для определения наиболее актуальных проблем города, а также с учетом значимости оценок экологической обстановки. Приводится анализ перспектив использования индекса социальных настроений для оценки качества городской среды и особенно – экологических условий жизни в городе.

Ключевые слова: социальные настроения, индекс социальных настроений, качество городской среды, экологическая обстановка, экологические проблемы.

THE USE OF THE SOCIAL MOODS INDEX IN ASSESSING THE ENVIRONMENTAL CONDITIONS OF LIFE IN THE CITY: COGNITIVE OPPORTUNITIES AND LIMITATIONS

Korunova Valeriya Olegovna

Abstract: The aggravation of environmental problems determines the increased demands of the population to the conditions of their lives, in connection with which, among the different aspects of the quality of the urban environment, the environmental begins to play a special role. The article substantiates the need to revise the current methodology for assessing the quality of the urban environment, taking into account the importance of subjective assessments to determine the most urgent problems of the city, as well as taking into account the importance of environmental assessments. The article analyzes the prospects of using the index of social attitudes to assess the quality of the urban environment and especially the environmental conditions of life in the city.

Key words: social moods, social moods index, the quality of the urban environment, environmental situation, environmental problems.

Постепенное обострение экологических проблем, на протяжении долгих лет наблюдаемое по всему миру, сегодня выступает катализатором серьезных социально-политических изменений, затрагивающих интересы широких масс общественности. Для России это изменения последних десяти лет, выраженных, в первую очередь, осознанием россиянами негативной динамики состояния окружающей среды и их обеспокоенностью этим обстоятельством. Так, по данным ФОМ за 2019 год, половина населения нашей страны экологическую обстановку в мире оценивают как «плохую», больше всего опасаясь последствий загрязнения водоемов (70%) и атмосферного воздуха (62%), вырубки лесов (66%), ухудшения качества продуктов питания (51%) и увеличения объемов производимых отходов (49%). В числе последствий – как глобальные, вроде несущих опасность для всего человечества климатических изменений, о которых говорят 72% участников того же опроса [1], так и локальные, например, повышение рисков распространения аллергических заболеваний среди населения вследствие плохой экологии, которым обеспокоены респонденты опроса ВЦИОМ в 2019 году (60%) [2]. Намного в большей степени об остроте экологических проблем в общественном сознании говорят ожидания скорейшего столкновения с этими последствиями. Соответственно своему представлению о последовательном продолжающемся ухудшении состояния окружающей среды (64%), россияне прогнозируют кардинальные негативные перемены в климатических условиях человеческого существования уже в этом столетии (49%) [1], а также предполагают значительное увеличение численности аллергиков каждые десять лет (63%) [2].

Вторая сторона, или второй этап вызванных обострением экологической обстановки изменений в нашей стране состоит в осознании необходимости активизации мероприятий экологической политики как части комплексной политики обеспечения высокого качества жизни. Из внешнего, обособленного ресурса жизнедеятельности человека природа превращается в часть его «мира» – системы определяющих и поддерживающих друг друга элементов. Так, размышляя об условиях своего благополучия, россияне-респонденты ВЦИОМ в 2018 году высоко (на 4,52 балла из 5 возможных, 4 место из 13) оценивают значимость хорошей экологии, при отсутствии иных рисков способной обеспечить соответственно высокий уровень продолжительности жизни населения (57%). Удовлетворенность качеством своей жизни по этому критерию, тем временем, низкая (3,19 балла из 5 возможных) [3] вследствие осознаваемой россиянами остроты экологических проблем, а также вследствие их недовольства эффективностью действующей экологической политики. Так, притом что экологическая обстановка в мире, по мнению респондентов ФОМ в 2019 году, в большей степени зависит от инициатив органов власти (42%), решению глобальных и локальных экологических проблем с их стороны уделяется слишком мало внимания (61%) [1].

Здесь нужно отметить, что недовольство граждан имеет под собой некоторые основания, поскольку к такому же выводу нас приводит анализ результатов последней актуализации (май-июнь 2019 года) рейтинга стран по значению индекса готовности к будущему, подготовленного в рамках совместного проекта МДК «Валдай» и ВЦИОМ. Рассчитываемый на базе данных статистики и экспертных оценок по показателям технологического, экономического, научного и общественного развития, а также по показателям, характеризующим системы образования, культуры, управления и безопасности, сферы международных отношений, природопользования и охраны окружающей среды, этот индекс выступает маркером адаптивности страны к коренным трансформациям жизни и, следовательно, – качества ее динамических условий. Совокупная оценка условий жизни в России равна 0,38 балла из 1 максимум (12 место в ТОПе-20), что указывает на низкий уровень ее адаптивности к вызовам будущего, не в последнюю очередь определенный неблагоприятной экологической обстановкой. Средняя оценка положения дел в сфере природопользования и охраны окружающей среды у нас равна 0 баллов, и это единственный «0» по экологии среди всех стран двадцатки [4, с. 24, 29].

Необходимость благотворного вмешательства в динамику природных явлений с целью решения экологических проблем и обеспечения высокого качества жизни населения – прежде всего в городах как центрах распространения природных деградаций, – несмотря на оценки россиян и экспертов, осознают и органы государственной власти. В разработке и исполнении сейчас находится большое число программ и планов мероприятий по оздоровлению и охране природных объектов, а также по информированию и просвещению российских граждан. Отдельного внимания заслуживают масштабные экологические федеральные («Год охраны окружающей среды» (2013) и «Год экологии» (2017)) и региональные (например, «Год экологической культуры и охраны окружающей среды» (2013), «Год парков и скверов» (2015), «Год водоохранных зон» (2016) и «Год экологии и общественных пространств» (2017) в Республике Татарстан) проекты. Впрочем, эффективность всех предпринимаемых мер действительно встает под вопрос в контексте массового недовольства.

Эффективная политика обеспечения высокого качества городской среды и эффективная экологическая политика, как ее часть, должны выстраиваться на базе исчерпывающих научно-обоснованных знаний о наличествующих условиях жизни, а также на базе их систематизированных оценок. Последнее требует пересмотра утвержденных сегодня измерительных методик, не позволяющих произвести комплексный анализ в разрезе показателей качества городской среды. Эти показатели, как уже упоминалось ранее, определяются потребностями местных жителей, в связи с чем, действующая в нашей стране с марта 2019 года методика предполагает изучение способности городского пространства в целом, а также жилых, зеленых и голубых зон, уличной, досуговой и деловой инфраструктуры удовлетворять их потребности в безопасности и комфорте, социально-культурной идентичности, полноте и технической актуализации материальных условий жизни, отсутствии экологических рисков. Анализ, однако, строится лишь на базе данных государственной статистики и геоданных [5] – то есть объективных данных, по которым нельзя судить о результатах субъективной оценки качества городской среды, воспроизводимой в общественном сознании и указывающей на наиболее острые из стоящих перед городом проблем.

Таким образом, помимо измерения объективных характеристик качества городской среды, необходимы сбор и систематизация мнений местного населения по вопросам его удовлетворенности жизнью в городе. Большое значение здесь также имеет выбор исследовательской методики, которая должна быть достаточно «чувствительной» для эффективного реагирования на мельчайшие колебания оценок респондентов и, одновременно с этим, должна обеспечивать высокий уровень аналитического обобщения данных и их сопоставимости со статистикой. В качестве такой методики, по нашему мнению, может выступать методика измерения индекса социальных настроений (ИСН). В соответствии с доминирующим в современной российской науке подходом, применяемым в мониторингах Левада-Центра, ВЦИОМа, Циркона и т. д. [6, с. 173], ИСН рассчитывается как интегральный показатель динамики массового сознания, «схватывающий» все изменения политической, экономической и социальной сфер общественной жизни, обнаруживающий проблемные точки в развитии общественно-территориальной системы и предсказывающий их образование [7, с. 56]. И так как в массовом сознании проблемы не только фиксируются, но и ранжируются – соответственно большей или меньшей обеспокоенности тем или иным обстоятельством, которое объективно может и не быть столь опасным в масштабах целого города, однако ввиду каких-то причин таковым воспринимается, – для оценки экологических условий жизни в городе изучение социальных настроений, по нашему предположению, сейчас имеет особое значение. Согласно приведенным в начале статьи результатам вторичного анализа данных социологических исследований, россияне всерьез обеспокоены актуальной экологической обстановкой, поскольку та оказывает непосредственное воздействие на качество их жизни, и социальные настроения, складывающиеся как оценка всех ее условий в приложении к индивидуальным потребностям, просто не могут этой обеспокоенности не отразить.

Вместе с тем, поиск наиболее «четкого» отражения сопряжен с рядом концептуальных и методических трудностей. Во-первых, в настоящее время используется несколько методик вычисления ИСН, не объединенных одним категориальным аппаратом и, следовательно, несопоставимых между собой по результатам замеров. В этих условиях, измерение экологичности состояния городской среды в со-

вокупности других его характеристик, доступных к оценке населением, должно быть предварительно продолжительной аналитической и конструкторской работой по определению и операционализации исследовательских задач с целью выбора наиболее подходящей методики. Во-вторых, выступая интегративным показателем, ИСН включает в себя оценку условий, часть из которых имеет значение для жителей всего города, а часть – только для жителей отдельных районов, в связи с чем важно дополнить исследование восприятия населением экологической обстановки в городе пространственным анализом обеспокоенности теми или иными экологическими проблемами. Данная мера позволит минимизировать действие наиболее общих факторов качества городской среды, например, ценообразования и занятости, которые оказывают схожее воздействие на все население, вне зависимости от конкретного места проживания, и проявит действие факторов неоднородности территории города, к числу которых и относится экология. Наконец, ИСН является показателем динамики массового сознания, что определяет необходимость осуществления также анализа изменений экологических условий жизни в городе. Алогично позитивные настроения, сопровождающие низкие оценки качества окружающей среды, могут отражать его сравнительное повышение относительно прошлого состояния, что, однако, нельзя проверить, не проведя соответствующего анализа.

Список литературы

1. Доминанты. Поле мнений. Выпуск 42 [Электронный ресурс] // ФОМ. – 2019. – 25 октября. – Режим доступа <https://fom.ru/Dominanty/14279> (дата обращения: 29.11.2019).
2. Весенняя аллергия: спасайся, кто может? [Электронный ресурс] // ВЦИОМ. – 2019. – 20 мая. – Режим доступа: <https://wciom.ru/index.php?id=236&uid=9692> (дата обращения: 20.11.2019).
3. Качество жизни россиян: ключевые факторы [Электронный ресурс] // ВЦИОМ. – 2018. – 3 декабря. – Режим доступа: <https://wciom.ru/index.php?id=236&uid=9460> (дата обращения: 20.11.2019).
4. Индекс готовности к будущему : Совместный проект Международного дискуссионного клуба «Валдай» и ВЦИОМ [Электронный ресурс] // ВЦИОМ. – 2019. – 52 с. Режим доступа: https://wciom.ru/fileadmin/file/reports_conferences/2019/2019-09-18_Future.pdf (дата обращения: 20.11.2019).
5. Индекс качества городской среды : О проекте [Электронный ресурс] // Индекс-Городов. – Режим доступа: <https://xn--d1achkm1a.xn--d1aqf.xn--p1ai/about> (дата обращения: 20.11.2019).
6. Ермолаева П. О., Корунова В. О. Концептуальные проблемы зонирования городских территорий – к поиску инновационных решений // Итоговый сборник научно-технической конференции по итогам совместного конкурса фундаментальных исследований РФФИ-РТ в 2018 г.: сборник докладов региональной научно-практической конференции. – Казань: Академия наук Республики Татарстан, 2018. – С. 172-174.
7. Корунова В. О. Социальные настроения россиян: обзор динамики и интерпретационная значимость частных индексов // Электронный экономический Вестник Татарстана. – 2018. – № 3. – С. 55-64.

© В.О. Корунова, 2019

УДК 31

КОРРУПЦИЯ КАК ПРОБЛЕМА НАЦИОНАЛЬНОЙ БЕЗОПАСНОСТИ

БЫНЕЕВА СВЕТЛАНА ВИКТОРОВНА

Студентка

ФГБОУ ВО «Пензенский государственный университет»

*Научный руководитель: Ретинская Вера Николаевна**д.с.н., доцент кафедры ГУ и СР**ФГБОУ ВО «Пензенский государственный университет»*

Аннотация: статья посвящена одной из самых острых и злободневных проблем современности- коррупции. На основании исследованного научного и статистического материала автором рассмотрен уровень коррумпированности стран в мире, выявлено место России по результатам мониторинга

Ключевые слова: коррупция, индекс восприятия коррупции, национальная экономика.

CORRUPTION AS A NATIONAL SECURITY ISSUE

Byneva Svetlana Viktorovna*Scientific adviser: Retinskaya Vera Nikolaevna*

Annotation: The article is dedicated to one of the most acute and topical problems of our time - corruption. Based on the studied scientific and statistical material, the author considers the level of corruption of countries in the world, reveals the place of Russia according to monitoring results

Key words: corruption, corruption perception index, national economy.

*Коррупция – это коррозия, которая не признает границ.
Кристин Лагард.*

Проблема коррупции на современном этапе стоит чрезвычайно остро во всем мире и является прямой угрозой национальной безопасности государства. Коррупция ежегодно выводит из мировой экономики от 1,5 трлн. до 2 трлн. долларов США, что составляет 2% ВВП. Причем эти суммы представляю собой лишь верхушку проблемы, последствия которой нам предстоит увидеть гораздо позже. По данным МВФ ситуация с хищением в государственном секторе, за последние три года, не изменилась. Мировая экономика теряет примерно те же суммы, что и в 2016 году.

Что касается России, то вопрос о реальных потерях для национальной экономики о всевозможных откатах, взяток и злоупотреблений ставится регулярно. Свой ответ на него пытаются дать как госчиновники различных уровней, так и независимые эксперты. Вопрос, коррупции в нашей стране стоит на самом высшем уровне. Президент В.В. Путин неоднократно ставил задачи для искоренения коррупции, как в аппарате государственного управления страны, так и на более низших уровнях, региональных, муниципальных.

В России данная проблема, к сожалению, стоит на первом месте. В целом потери от коррупции в экономике составляют от 20 до 40% т. е суммарный ущерб, причиняемый отечественной экономике коррупцией сопоставим с годовым бюджетом страны. Так , в своем докладе Генеральный прокурор

России Юрий Чайка, назвал сумму материального ущерба от коррупционных преступлений по итогам 2018 года – 65,7 млрд рублей. По сравнению с предыдущим годом, 2017, материальный ущерб вырос на 66 % (в 2017 году он составил 39,7 млрд. рублей). Особое внимание хотелось бы обратить на похищенные более 1,6 млрд рублей на подведомственных предприятиях «Роскосмоса» и «Ростеха». Это официальные цифры. На самом деле, по оценкам экспертов, объем бюджетного воровства в России примерно в 3-3,5 раза выше, чем фиксирует Счетная палата.[4]

Уровень коррумпированности напрямую влияет на «утечку капиталов» за рубеж. По данным некоторых российских политиков, за границей находится от 200 до 400 млрд. долларов США, нелегально вывезенных из Российской Федерации.

Оценить объем коррупции в РФ методом прямого исследования, подсчитать их в абсолютном выражении с точки зрения монетарного рынка практически не возможно. Коррупция – это социальный феномен, начало которого пошло от примитивных видов взяточничества. Сегодня мы наблюдаем коррупцию в сфере незаконного лоббизма, конфликта интересов, протекционизма- фаворитизма, покровительства родственникам, отмывания денежных средств используя запреты и ограничения, иностранные финансовые инструменты. Все это находится вне поля правового регулирования и не поддается никакому подсчету, в связи с отсутствием методики.[1]

Не случайно «Концепция национальной безопасности Российской Федерации» коррупция отнесена к одной из угроз национальной безопасности страны, что определяет характер борьбы с ней не только как правовой, но и как политический.

В социологии общим методом оценки коррупции является анализ эффекта коррупции.

Согласно результатам мониторинга Центра антикоррупционных исследований «Трансперенси Интернешнл- Россия» за 2018 год, коррупция в Российской Федерации находится приблизительно на уровне таких государств, как Папуа- Новая Гвинея, Ливан, Иран, Гвинея и Мексика. Из доклада, директора центра Елены Панфиловой, Россия занимает 138 место из 180 возможных по степени прозрачности (то есть по антикоррупционному благополучию) и имеет оценку в 28 баллов из 100 возможных. В группу лидеров вошли такие страны как: Дания (88 баллов), Новая Зеландия (87 баллов), Финляндия, Швеция, Швейцария и Сингапур (по 85 баллов). Замыкают список страны : Сомали (10 баллов), Сирия и Южный Судан (по 13 баллов). Соединённые Штаты Америки, впервые за долгое время, не смогли попасть в первую двадцатку лидеров набрав 71 балл.

В группе стран СНГ и географических соседей России самый большой скачек совершил Таджикистан набрав 25 баллов (в предыдущем году 21 балл). Улучшали свои показатели и другие страны: Украина (с 30 баллов до 32) и Молдавия (с 31 до 33 баллов), Азербайджан ухудшил свою статистику потеряв 6 баллов(25 баллов против 31 в 2017 году).

По данным опроса Центра антикоррупционных исследований «Трансперенси Интернешнл- Россия» 75% опрошенных россиян считают, что в стране очень высокий уровень коррупции, и лишь 14% считают его низким.

Сейчас, 57% россиян считают, что коррупция в России непобедима, а верят в возможность ее искоренения 29%. Сопоставляя данные прошлого года (2017), можно отметить, что доля верящих в победу над коррупцией снизилась на 5 пунктов (с 34%).[3]

В вопросе коррупции важна не столько формальная, статистическая, сколько смысловая, содержательная сторона. По оценкам аналитиков, сегодня всё население России вынуждено нести издержки, связанные со взятками, откатами и прочими злоупотреблениями на федеральном уровне. В частности, с тем, что траты на общественные проекты (ремонт и строительство дорог, зданий, трубопроводов) значительно выше, чем в той же Европе. Или с тем, что теневой сектор способствует снижению налоговых сборов, отпугивает частных инвесторов (сокращая возможности для инновационного развития и модернизации) и разгоняет инфляцию (заставляя производителей включать расходы на взятки в конечную цену изделия).

Социологи, поводя опрос, попытались выяснить степень осведомлённости российских граждан о подписанном 29 июня 2018 г. Президентом РФ Национальном плане противодействия коррупции. Выяснилось, что многие, опрошенные, не понимают о чем идет речь и лишь 30% из числа опрошенных

слышали и 13% знают об этом факте.

С точки зрения «Трансперенси Интернешнл - Россия» проблемы с коррупцией связаны с тем, что действующие институты демократического общества зачастую подменяются их имитацией.

В связи с этим, называют следующие возможности для исправления ситуации:

1. Дополнить антикоррупционное законодательство нормами, регулирующими лоббирование, раскрытие бенефициарных собственников активов и защиту заявителей о коррупции. Ратифицировать Конвенцию Совета Европы о гражданско-правовой ответственности за коррупцию и принять соответствующие поправки в национальное законодательство.

Исполнять обязательства в рамках международного антикоррупционного права, включая рекомендации Группы государств по борьбе с коррупцией (ГРЕКО). Реализовать меры по возвращению активов, украденных посредством коррупционной деятельности, и расследованию трансграничных финансовых преступлений.

Повысить независимость избирательных комиссий, минимизировать влияние органов исполнительной власти на процесс их формирования.

2. Разработать методические рекомендации и материалы для преподавателей университетов и учителей в школе, чтобы дать им применимые инструменты антикоррупционного образования. Научить учителей и преподавателей их применять.

3. Не применять экономические, организационные, законодательные и информационные меры, ограничивающие гражданское общество и журналистов. За последние два года набор этих мер пополнился массовыми «ликвидационными» штрафами и компенсациями, которые ставят под угрозу существование независимых СМИ, антикоррупционных организаций и гражданских объединений.

4. Вместо этого — более активно и охотно реагировать на расследования журналистов и активистов, касающиеся публичных должностных лиц.

5. Ограничить роль государства в тех сферах общественной жизни, которые могут развиваться сами. Примеры излишнего присутствия государства, приводящего к коррупционным практикам, можно найти в наших публикациях, посвященных гос. закупкам или госпредприятиям.

6. Противодействовать возникновению и функционированию неформальных общественных институтов, которые заменяют собой институты формальные, но распределяют ресурсы, полномочия и бюджеты по своему усмотрению, непрозрачно и не подотчетно.

7. Наконец, открывать больше данных на всех уровнях.[3]

Список литературы

1. Кузьминов Я.И. Тезисы о коррупции.- М.: Гос. университет. Высшая школа экономики, 2017. С.192
2. Латухина К., Баусин А. Двойка за взятки//Ведомости, №182, 27 сентября 2017. С.4.
3. Индекс восприятия коррупции-2018[Электронный ресурс].- Режим доступа: URL: <https://transparency.org.ru/> (24.09.2019)
4. Доклад Генерального прокурора РФ Ю. Чайка [Электронный резерв].- Режим доступа: URL:<https://ria.ru/20190409/1552499622.html> (24.09.2019)

УДК 316

СЕЛФ-МЕНЕДЖМЕНТ В СТРУКТУРЕ ПРЕДПРИНИМАТЕЛЬСКИХ КОМПЕТЕНЦИЙ В СОВРЕМЕННЫХ СТАНДАРТАХ ВЫСШЕГО ПРОФЕССИОНАЛЬНОГО ОБРАЗОВАНИЯ

НИКИТИНА ТАТЬЯНА НИКОЛАЕВНА

к.социол.н., доцент

ФГБОУ ВО «Казанский национальный исследовательский университет»

Аннотация: Современные образовательные стандарты направлены на взаимодействие с государством и бизнесом в целях развития экономики страны. Образовательные стандарты последнего поколения делегируют формирование профессиональных компетенций субъектам образовательного процесса. В статье рассматриваются актуальность и значение технологий селф-менеджмента для формирования предпринимательских компетенций, являющихся частью профессиональных. Раскрываются ведущие навыки, направленные на развитие профессиональной карьеры и являющиеся основой предпринимательских компетенций в структуре процесса обучения в вузах.

Ключевые слова: селф-менеджмент, предпринимательские компетенции, управление профессиональной карьерой, стандарты высшего образования, самообразование

SELF-MANAGEMENT IN THE STRUCTURE OF ENTREPRENEURIAL COMPETENCIES IN MODERN STANDARDS OF HIGHER PROFESSIONAL EDUCATION

Nikitina Tatyana Nikolaevna

Abstract: Modern educational standards are aimed at interacting with the state and business in order to develop the country's economy. The educational standards of the last generation delegate the formation of professional competencies to the subjects of the educational process. The article discusses the relevance and importance of self-management technologies for the formation of entrepreneurial competencies, which are part of professional ones. Leading skills aimed at developing a professional career are revealed and are the basis of entrepreneurial competencies in the structure of the learning process in universities.

Key words: self-management, entrepreneurial competence, professional career management, higher education standards, self-education.

Взаимодействие системы образования, государства и бизнеса касается изменений государственных образовательных стандартов. Запросы экономики к современным профессионалам четко сформулированы в ведущих государственных документах. Образование в настоящее время становится площадкой для формирования предпринимательства. В Федеральном законе «Об образовании в Российской Федерации» (2012 г.), в статье 20 говорится, что «экспериментальная и инновационная деятельность в сфере образования осуществляется...с учетом основных направлений социально-экономического развития Российской Федерации» [1]. В «Концепции развития непрерывного образования взрослых в Российской Федерации на период до 2025 года» предлагаются программы, направленные на подготовку предпринимателей [2].

Выбор профессии, построение профессиональной карьеры, формирование навыков по сопровождению этого процесса – главная тема профориентационных программ. Профориентация затрагивает выбор профессионального маршрута в среднем звене образования, когда будущие абитуриенты выбирают направление профессиональной деятельности и высшее учебное заведение. Внедрение единого государственного экзамена позволяет расширить географию поиска вуза. Построение профессиональной карьеры продолжается в высших учебных заведениях, когда мотивация и установки к профессии дополняются знаниями и профессиональными навыками, опытом начальной практической деятельности. Акмеология человеческой судьбы основывается на навыках, приобретаемых в вузе и сформированных профессиональных компетенциях. При этом, важную роль среди них приобретают так называемые мета-компетенции, относящиеся к управлению карьерой в целом.

Государственный образовательный стандарт в области высшего образования включает формирование профессиональных компетенций, относящихся к определенным сферам трудовой деятельности. Формирование компетенций, относящихся к инновационным технологиям, развитию собственного бизнеса, управлению карьерой, управлению личным временем, относится к категории предпринимательских компетенций. Малый и средний бизнес – основа современной экономики страны. Участие государства в формировании класса предпринимателей затронуто на самом высшем уровне. В категории малого и среднего бизнеса интегрируются интересы государства и частных структур. Предпринимательская активность начинает входить в категорию предпринимательских компетенций, а технологии селф-менеджмент будучи явлением современной жизни предпринимателей становятся образовательными технологиями. Профессиональная компетентность формируется в системе высшей школы как предпринимательская, если речь идет об умении управлять своей жизнью, организовывать свою деятельность и оценивать ее эффективность, формировать предпринимательские качества. Селф-менеджмент как образовательная технология включает компонент тайм-менеджмента, умения управлять рабочим временем.

Управление этапом своей карьеры студентам необходимо начинать с исследования собственных ресурсов и возможностей системы высшего образования. Технология селф – менеджмента включает различные этапы, первый – это осознание необходимости строить профессиональную карьеру в определенном направлении. Процесс обучения сопровождается выбором образовательной траектории, постановкой учебной цели и планированием рабочего времени в соответствии с учебными задачами. При составлении учебного графика необходимо обратить внимание на последовательность и системность, реальность учебных задач к исполнению, что достигается только при регулярном планировании. Для современного студенчества с первого курса существует необходимость акцентировать внимание на этом процессе, так как учебный стереотип «от сессии до сессии студенты живут весело» еще имеет место быть. Учебная деятельность, как правило, имеет индивидуальную направленность, но работа в группе также приносит свой результат, актуализируя самоконтроль и контроль со стороны членов команды. Определение приоритетных задач в учебе также становится важным этапом в вопросах построения профессиональной карьеры. Современный вуз предлагает не только приобрести конкретную специальность, но и получить образование в смежных областях или дополнительное образование (например, языковые курсы или лидерские школы).

Внедрение предпринимательских компетенций в учебный процесс становится частью общего образовательного процесса. Предполагается, что это уровень компетенций должен пройти сквозь призму учебных дисциплин и различные виды учебных занятий. Образовательный стандарт последнего поколения помимо лекций и семинарских занятий, предлагает форму контактной самостоятельной работы, ресурс которой вполне можно было бы использовать для формирования предпринимательских компетенций. Контактная самостоятельная работа предполагает механизм планирования и управления рабочим временем для самостоятельного решения учебных задач в соответствии с собственной образовательной траекторией.

Технологии селф-менеджмента хорошо прописаны для менеджеров и управленческих кадров, но являются универсальными. Обозначим основные из них. Первая – принцип Парето, в соответствии с которым в процессе работы тратится 20 % времени для достижения 80 % результатов. Принцип озна-

чает необходимо решения первоочередных задач в соответствии с их значением и меньшую трату учебного времени на легкие задания. Вторая технология - принцип установления приоритетов в учебе и принцип ускоренного анализа по принципу Дуайта Эйзенхауэра делят все задания на три группы по степени важности. Самые важные задачи должны занимать 15 процентов от общего объема задач, 20 процентов занимают важные задачи и оставшиеся 65 процентов - менее важные [3, С.7-9]. Студенты должны научиться определять значение каждой задачи, и уметь ее оценить с точки зрения учебной сложности. Фонд оценочных средств предполагает разный уровень заданий в соответствии с таксономией Блума и разноуровневую систему их оценивания с позиции балльно-рейтинговой системы. Критериально оцениваемые, с логикой усложнения таксономические единицы Блума выглядят следующим образом: от самых простых заданий на запоминание, позволяющих демонстрировать ранее изученный материал, факты, термины, основные понятия и ответы, идет усложнение к пониманию как демонстрации понимания фактов и идей путем организации, сравнения, перевода, толкования, описания и изложения основных идей. Затем демонстрируется применение, как умение решать проблемы в новых ситуациях, применяя полученные знания, факты, методы и правила другим способом. К высшему уровню относится анализ в виде умения разбивать информацию на части, выявив причины и следствия, делать выводы и находить доказательства в поддержку обобщений к оценке как представлению и защите мнения путем вынесения суждений об информации, обоснованности идей или качестве работы на основе набора критериев. Высший последний уровень предполагает умение создавать и компилировать информацию по-новому, комбинируя элементы в новой модели или предлагая альтернативные решения.

К навыкам, которые отражают предпринимательские компетенции, основанным на технологии селф-менеджмента можно отнести навыки планирования и формирования четкой цели в краткосрочной и долгосрочной перспективе, коммуникативные навыки, позволяющие самопрезентовать себя, выстраивать общение в процесс обучения, практиковаться в коммуникациях в профессии во время прохождения практик, а современные интернет - технологии позволяют визуализировать успех. Третий навык - тайм-менеджмент или управление временем. Навык лидерства и проявления лидерских способностей и возможность изучить стиль поведения лидера, вырабатывается как навык быть ответственным за свою карьеру. Навыки самомотивации и самообразования, умение наделять себя позитивной энергией, расставлять правильно приоритеты также способствует развитию профессиональной карьеры.

Предпринимательское мышление в обществе становится не только необходимостью для построения экономики, но и основой для выстраивания современной систем образования, приоритетом Европейского союза в образовании. Предпринимательство становится дисциплиной практикоориентированной, умение построения карьеры и предпринимательские компетенции влияют на будущую бизнес-деятельность. Под предпринимательскими компетенциями ученые понимают круг вопросов, в которых человек обладает авторитетностью, познанием, опытом для успешного ведения бизнеса, а также поведение, демонстрируемое в процессе эффективного выполнения задач в ходе осуществления предпринимательской деятельности [4, С.54-57].

Бенгт Йоханниссон, исследователь в области предпринимательского образования и лауреат Всемирной премии за вклад в исследования предпринимательства, выделяет пять компетенций, которые важны для предпринимателя: понимать, зачем человек этим хочет заняться («знать, зачем»); уметь этим заниматься («знать, как»); понимать, с кем важно взаимодействовать, чтобы бизнес был успешным («знать, кто»); иметь хорошую интуицию, то есть чувствовать, когда нужно запустить свой бизнес («знать, когда»); и, наконец, иметь знания по теме бизнеса («знать, что») [5, С.129-134].

В научной литературе отмечается, что наряду с традиционной для вузов задачей обеспечения экономики высококвалифицированными кадрами перед вузами встают задачи по сформированию «пояса инновационных компаний» на территории расположения вуза с целью содействия развитию малого и среднего бизнеса, повышения предпринимательской активности молодежи развитию предпринимательства в регионе [6]. В «Стратегии инновационного развития Российской Федерации на период до 2020 года» говорится о том, что перед российскими вузами встает ряд задач, в том числе: повысить инновационную активность бизнеса и ускорить появление новых инновационных компаний [7]. «Модель

тройной спирали Г. Ицковица, описывающая процесс инновационного развития как сбалансированные отношения университета, государства и бизнеса, строится на лидирующей роли университета в этих отношениях» [6].

Проведенные в 2014-2015 году на базе НИУ ВШЭ-Нижний Новгород исследования предпринимательских намерений студентов потребности в обучении показали, что обучение предпринимательству способствует формированию предпринимательских знаний и навыков у студентов, а обучение предпринимательству положительно сказывается на предпринимательских намерениях студентов [6]. Современные вузы должны поддерживать студенческие инициативы в области создания и развития собственных бизнес-проектов, формировать курсы по инновационному предпринимательству, внедрять в категорию профессиональных компетенций предпринимательские, строить учебные планы с учетом различных видов учебных занятий, например, бизнес-игр и защиты проектов для формирования предпринимательской активности студентов и формирования компетенций в управлении собственной карьерой.

Список литературы

1. Федеральный закон от 29.12.2012 № 273-ФЗ «Об образовании в Российской Федерации» //СПС КонсультантПлюс. URL: http://www.consultant.ru/document/cons_doc_LAW_140174/ (дата обращения: 24.11.2019).
2. Концепция развития непрерывного образования взрослых в Российской Федерации на период до 2025 года. Проект // Союз ДПО. URL: http://www.dpo-edu.ru/?page_id=13095 (дата обращения: 24.11.2019).
3. Перерва П.Г. Искусство самомаркетинга. Трудоустройство без проблем. – Хакьков: Фактор, 2009. – 480 с.
4. Терещенко С. В., Загорская М. К., Бобрицкая Ю. М. Предпринимательские компетенции: европейский подход к обучению студентов // Проблемы современной науки и образования.-2017.-№5(87).-С.54-57
5. Рожнёва И. В. К проблеме формирования социально-предпринимательской компетенции//Вестник Пермского государственного гуманитарно-педагогического университета. Серия № 3. Гуманитарные и общественные науки.- 2018.-№ 2.-С.129-134
6. Бутрюмова Надежда Николаевна, Слепнева Юлия Николаевна Вовлечение студентов в инновационное предпринимательство: опыт НИУ ВШЭ - Нижний Новгород // Вестник Санкт-Петербургского университета. Менеджмент. 2016. №1. URL: <https://cyberleninka.ru/article/n/vovlechenie-studentov-v-innovatsionnoe-predprinimatelstvo-opyt-niu-vshe-nizhniy-novgorod> (дата обращения: 28.11.2019). Слепнева Юлия Николаевна Вовлечение студентов в предпринимательство:
7. Распоряжение Правительства РФ от 08.12.2011 №2227-р (ред. от 18.10.2018) «Об утверждении Стратегии инновационного развития Российской Федерации на период до 2020 года» //СПС КонсультантПлюс. URL: http://www.consultant.ru/document/cons_doc_LAW_123444/ (дата обращения: 24.11.2019).

ПОЛИТИЧЕСКИЕ НАУКИ

УДК 32

СЕЛАК КАК АКТОР МЕЖДУНАРОДНЫХ ОТНОШЕНИЙ

ФУРМАНОВА КСЕНИЯ АЛЕКСАНДРОВНА

Студентка

ФГАОУ ВО «Волгоградский государственный университет»

Научный руководитель: Ефанова Елена Владимировна

к.полит.наук, доцент

ФГАОУ ВО «Волгоградский государственный университет»

Аннотация: Исследовательская работа посвящена анализу развития наднационального объединения Сообщества латиноамериканских и карибских государств (СЕЛАК) и его роли в отношениях между странами Латинской Америки и Карибского бассейна (ЛАКБ) в экономической и политической сферах. Устанавливаются значимые нерегиональные партнёры СЕЛАК как нового участника международных отношений.

Ключевые слова: Латинская Америка, СЕЛАК, Группа Рио, интеграция, Китай, Европейский Союз.

CELAC AS AN ACTOR OF INTERNATIONAL RELATIONS

Furmanova Ksenia Aleksandrovna*Scientific adviser: Efanova Elena Vladimirovna*

Abstract: The research work is devoted to the analysis of the development of the supranational Association of the Community of Latin American and Caribbean States (CELAC) and its role in relations between the countries of Latin America and the Caribbean (LAC) in the economic and political spheres. Significant non-regional partners of CELAC as a new participant in international relations are established.

Key words: Latin America, CELAC, The Rio Group, integration, China, European Union.

Для Сообщества латиноамериканских и карибских государств (СЕЛАК), как наиболее влиятельного политического объединения стран Латинской Америки и Карибского бассейна, помимо укрепления региональной интеграции и поиска консолидированных решений по ключевым международным проблемам, важным направлением деятельности является реализация коллективной дипломатии с нерегиональными партнёрами, такими как Европейский Союз, Китай и Россия.

Приоритетными направлениями сотрудничества ЕС и СЕЛАК являются: согласование подходов по решению глобальных мировых проблем, укрепление экономических, торговых и инвестиционных связей между двумя сторонами, сотрудничество в научно-технической и культурной сферах. Однако, главной целью такой коллективной дипломатии для стран-участниц Сообщества является достижение между регионами не просто двустороннего сотрудничества, а стратегического партнёрства [4]. Форум, получивший название Латинская Америка – Европейский Союз, подразумевает регулярные встречи глав государств и правительств ЕС и ЛАКБ, совещания министров иностранных дел накануне саммитов или в ходе сессий Генеральной Ассамблеи ООН.

История встреч между европейскими и латиноамериканскими странами восходит к 1987 году, хотя с семидесятых годов уже существовали политические и экономические контакты. Первая встреча

между тогдашним Европейским сообществом и Группой Рио – прародительницей СЕЛАК, функционирующей с 1986 по 2011 годы, - в составе 19 латиноамериканских стран, состоялась в 1987 году в Нью-Йорке во время Генеральной Ассамблеи ООН [5]. С тех пор Испания и Португалия были основными двигателями трансатлантического сближения. Свидетельством этому стало «Общее заявление о намерениях» по укреплению отношений со странами Латинской Америки и Карибского бассейна, вступившее в договор о присоединении обеих стран к ЕС [8, р. 41-50]. Именно в этот период был налажен двусторонний политический диалог Европейского союза со странами ЛАКБ. Так, на встрече с министрами ЕС по случаю Шестой конференции «Сан-Хосе», состоявшейся 10 апреля 1990 года, министры иностранных дел Группы Рио выдвинули предложение, сформулированное по двум основным направлениям: содействие торгово-техническому сотрудничеству с сообществом и институционализация межрегионального диалога [6].

Этот вопрос вновь был поднят на совещании министров в Нью-Йорке 27 сентября 1990 года. В этой связи министры обсудили новый тип диалога, который будет опираться на четко определенные формы и механизмы сотрудничества. Евро-латиноамериканский диалог был институционализирован в соответствии с «Римской декларацией» от 20 декабря 1990 года, в которой отношения между Европейским союзом и Группой Рио были закреплены официально [3]. Римская декларация направлена на глобализацию и реструктуризацию политического и экономического диалога на постоянной основе. Особое внимание концентрируется в следующих областях: улучшение торговли, углубление экономического сотрудничества, борьба с наркотрафиком и терроризмом, установление в качестве приоритетных проектов, связанных с инвестициями, наукой, техникой и образованием.

В 1990 году Группа Рио установила диалоговые отношения с Китаем, а 26 сентября того же года министр иностранных дел Китая Цянь Цичэнь впервые провел в Нью-Йорке диалог с министрами иностранных дел стран-членов группы. Стороны подробно обменялись мнениями о текущей международной ситуации, отношениях между Китаем и Латинской Америкой и других вопросах, представляющих взаимный интерес. На последующих встречах, проходящих ежегодно, стороны обсуждали такие вопросы: международная безопасность, установление нового международного политического и экономического порядка, внутренняя реформа ООН, роль и перспективы АТЭС, политическое, экономическое и торговое сотрудничество между КНР и ЛАКБ, расширения взаимного сотрудничества в сферах науки и техники [7].

В 1995 году в рамках 50ой сессии Генеральной Ассамблеи ООН состоялась первая встреча в формате Группа Рио – СНГ. Многие страны содружества заняли пассивную позицию по отношению к государствам ЛАКБ, исключением стала Российская Федерация, которая увидела в быстроразвивающемся регионе перспективного партнёра. Взаимодействие России и Группы Рио было установлено в 1997 году во время работы 52ой сессии Генеральной Ассамблеи ООН, где состоялись переговоры министра иностранных дел РФ Е. М. Примакова и представителей координационной «тройки» Группы Рио, в последствии эти отношения активно развивались [1, с. 45-53]. Сторонами был создан механизм диалога по обсуждению и поиску решения по таким глобальным проблемам, как терроризм, международная безопасность, борьба с организованной преступностью и нелегальной торговлей наркотиками, а также мировая экономическая ситуация и реформа Организации Объединённых наций. После вступления на пост президента В.В. Путина в 2000 году, внешняя политика России активизировалась на латиноамериканском направлении. Так, помимо регулярных двусторонних встреч с лидерами стран Латинской Америки и Карибского бассейна в начале XXI столетия, в апреле 2003 года президент Российской Федерации официально принимал делегацию Группы Рио в Кремле [2, с. 148-152].

Таким образом, Сообщества латиноамериканских и карибских государств, являясь наднациональным объединением латиноамериканских стран, стремящихся к реализации общей внешнеполитической деятельности, выступает новым актором в системе международных отношений. Коллективная и многосторонняя дипломатия стран-членов Сообщества, продолжая традиции Группы Рио, направлена на создание с нерегиональными участниками международных отношений дружественных долговременных отношений, отвечающих национальным интересам, участвующих в них сторон. Реализация самостоятельной коллективной дипломатии и налаживание партнёрских связей с Европейским союзом,

и государствами, играющими значимую роль на международной арене, такими как Китай и Россия, обусловлено стремлением стран ЛАКБ к утверждению принципа многополярности и необходимостью снижения роли США в регионе.

Список литературы

1. Крылов, С. А. Многосторонняя дипломатия латиноамериканских государств (к вопросу о перспективах интеграционных процессов в ЛАКБ) / С.А. Крылов // Международные отношения. – 2012. - № 7. – С. 45-53.
2. Сизоненко, А. И. Россия – Латинская Америка: новый этап отношений / А.И. Сизоненко // Размышления. Сообщения. Комментарии. – 2005. - № 4. – С. 148-152.
3. Declaración de Roma sobre las relaciones entre el Grupo de Río y la Comunidad Europea [Электронный ресурс]. – Режим доступа: URL: <https://revistadigital.sre.gob.mx/images/stories/numeros/n30/declaracionroma.pdf> (02.11.2019).
4. Declaraciones y comunicados adoptados en el marco de las Reuniones Ministeriales Institucionalizadas [Электронный ресурс]. – Режим доступа: URL: <http://www.sela.org/celac/quienes-somos/antecedentes/grupo-de-rio/declaraciones-grupo-de-rio-y-eu/> (28.11.2019).
5. European Commission - Press release [Электронный ресурс]. – Режим доступа: URL: http://europa.eu/rapid/press-release_MEMO-93-16_es.htm (08.11.2019).
6. Las Conferencias Ministeriales del Diálogo de San José - 1984- 2002 [Электронный ресурс]. – Режим доступа: URL: <https://eulacfoundation.org/es/system/files/Las%20Conferencias%20Ministeriales%20del%20Diálogo%20de%20San%20José%201984-2002.pdf> (02.11.2019).
7. Ministry of Foreign Affairs, the People's Republic of China. The Rio Group [Электронный ресурс]. – Режим доступа: URL: https://www.fmprc.gov.cn/mfa_eng/gjhdq_665435/dqzzywt_665451/2633_665453/2634_665455/t15539.shtml (04.11.2019).
8. Mufliz, M. Relaciones Europa-América Latina a partir de la integración de España en la Comunidad Europea / Maria Mufliz de Urquiza // Dpto de Estudios Internacionales. Complutense, Madrid. Política y Sociedad. - 1989. - №4. - P. 41-50.

УДК 35.08

ПОЛИТИКО-ПРАВОВАЯ ОСНОВА ПРОФЕССИОНАЛЬНОГО РАЗВИТИЯ ГОСУДАРСТВЕННЫХ ГРАЖДАНСКИХ СЛУЖАЩИХ (НА ПРИМЕРЕ РЕСПУБЛИКИ ТАТАРСТАН)

ИДИАТУЛЛИНА КЛАРА САЛИХОВНА,

д.полит.н., профессор

НАТАПОВА НАТАЛЬЯ ВАЛЕРЬЕВНА,

ВАФИНА ЮЛИЯ АЛЕКСАНДРОВНА

к.с.н., доценты

ФГБОУ ВО «Казанский национальный исследовательский технологический университет»

Аннотация: в статье рассматриваются политико-правовые основы в сфере государственной гражданской службы, затрагивающие вопрос профессионального развития гражданских служащих (на примере Республики Татарстан).

Ключевые слова: государственный гражданский служащий, профессиональное развитие гражданских служащих, политико-правовая основа

POLITICAL AND LEGAL BASIS PROFESSIONAL DEVELOPMENT OF PUBLIC CIVIL EMPLOYEES (ON THE EXAMPLE OF TATARSTAN REPUBLIC)

Idiatullina Klara Salikhovna,
Natapova Natalia Valeryevna,
Vafina Julia Alexandrovna

Abstract: the political and legal basis in the sphere of the public civil service raising the question of professional development of civil servants on the example of Tatarstan Republic is considered in the article.

Key words: public civil servant, professional development of civil servants, political and legal basis

В современных условиях повышение эффективности функционирования системы государственной власти и управления во многом определяется проводимой в стране политикой по формированию кадрового состава государственной гражданской службы. С принятием в 2004 году закона «О государственной гражданской службе в Российской Федерации», идет процесс постоянного совершенствования нормативно-правовой базы, и как следствие реформирование данного института. Согласно ст. 60 закона одним из приоритетных направлений формирования кадрового состава государственной гражданской службы является подготовка кадров для гражданской службы и их профессиональное развитие [1]. Исследователи также акцентируют внимание на том, что формирование высокопрофессиональной государственной службы ... представляется принципиально важным условием успешной ре-

лизации реформ и решения задач, стоящих перед органами государственной власти на современном этапе [2; с. 91].

Остановимся более подробно на политико-правовых изменениях в сфере профессионального развития государственных гражданских служащих.

Согласно Положению о порядке осуществления профессионального развития государственных гражданских служащих Российской Федерации, профессиональное развитие гражданских служащих заключается в приобретении служащими новых знаний, умений и развития профессиональных и личностных качеств, основными целями которого являются поддержание и повышение уровня квалификации служащих. В п. 6 Положения содержится норма о том, что профессиональное развитие гражданского служащего осуществляется в течение всего периода прохождения им гражданской службы [3]. Федеральный закон «О государственной гражданской службе в Российской Федерации» устанавливает обязанность гражданского служащего – поддерживать уровень квалификации, необходимый для надлежащего исполнения должностных обязанностей (Ст. 15). Т.е. нормативно-правовые акты заложили принцип непрерывности образования гражданских служащих.

Профессиональное развитие гражданских служащих включает в себя достаточно большой перечень мероприятий. Они включают уже сложившуюся систему дополнительного профессионального образования, которая реализуется через программы – повышения квалификации и профессиональной переподготовки. Дополнительное профессиональное образование гражданских служащих синхронно регулируется законом «Об образовании в Российской Федерации». Согласно ст. 76 обучение по дополнительным профессиональным программам может осуществляться в формах: одновременно, непрерывно, поэтапно (дискретно), в том числе посредством освоения отдельных учебных предметов, курсов, дисциплин (модулей), прохождения практики, применения сетевых форм и в другом порядке. Дополнительная профессиональная образовательная программа может осуществляться полностью или частично в форме стажировки. [4]

Также, в перечень мероприятий по профессиональному развитию гражданских служащих включены такие мероприятия как: семинары, тренинги, мастер-классы; конференции, круглые столы, служебные стажировки; самостоятельное изучение гражданскими служащими образовательных материалов; образовательные курсы, доступ к которым предоставляется гражданским служащим в дистанционной форме; наставничество в органе власти и иные мероприятия [3]. Т.е. ряд перечисленных мероприятий относятся к самообразованию гражданских служащих, которые также должны способствовать их профессиональному развитию.

В Республике Татарстан принят закон РТ № 3-ЗРТ «О государственной гражданской службе Республики Татарстан», внесены изменения в соответствии с федеральным законодательством, действует Государственная программа «Развитие государственной гражданской службы Республики Татарстан и муниципальной службы в Республике Татарстан на 2014-2021 годы». В свете новых правил была оперативно подготовлена правовая база для повышения эффективности системы профессионального развития: 18 августа 2018 года был подписан Указ Президента РТ № 574 «О системе стажировочных площадок для профессионального развития государственных гражданских служащих Республики Татарстан и муниципальных служащих в Республике Татарстан»; 29 декабря 2018 года вышло Постановление Кабинета Министров РТ № 1260 «О создании и функционировании системы стажировочных площадок для профессионального развития государственных гражданских служащих Республики Татарстан и муниципальных служащих в Республике Татарстан», которым были утверждены перечень стажировочных площадок, регламент организации и проведения стажировок и типовое положение о стажировочной площадке. Таким образом, был определен политико-правовой механизм профессионального развития гражданских служащих в Республике Татарстан.

Сегодня в нормативно-правовых актах не сделан акцент на периодизацию по отношению к такой дополнительной профессиональной программе как повышение квалификации, тогда как ранее повышение квалификации должно было осуществляться по мере необходимости, но не реже одного раза в три года [5]. Отмена этой нормы обсуждается как самими госслужащими, так и исследователями. По этому поводу проводятся социологические исследования. Например, опрос гражданских служащих в

Свердловской области показал, что большая часть респондентов (60,6 %) считают оптимальным установленным законодательством период повышения квалификации; по мнению большинства респондентов (77,4 %) повышение квалификации не реже одного раза в три года позволяет служащим более эффективно исполнять свои обязанности [2, с. 93].

Авторами было проведено исследование методом экспертного опроса руководителей структурных подразделений органов государственной власти Республики Татарстан. Анкетный опрос был проведен в сентябре-октябре 2019 года в Министерстве экономики Республики Татарстан и Министерстве образования и науки Республики Татарстан. Экспертами выступили 18 человек.

В ходе опроса большинство экспертов назвали программы повышения квалификации наиболее эффективными мероприятиями, которые способствуют профессиональному развитию государственных гражданских служащих. Данные результаты соотносятся с результатами социологического исследования ученых РАНХиГС, проводимого в 20-ти регионах страны, выборка которого составляла 214 экспертов. В ходе исследования 66% экспертов назвали дополнительное профессиональное образование достаточно эффективно реализуемой технологией [6, с. 559]. Ситуация неоднозначная, с одной стороны, сложилась достаточно эффективная технология дополнительного профессионального образования для развития государственных гражданских служащих, которая включает программы повышения квалификации и профессиональной переподготовки. С другой стороны, законодателем заложен принципиально новый подход к профессиональному развитию гражданского служащего, в рамках которого гражданскому служащему предложен целый комплекс мероприятий по его профессиональному развитию.

Неоднозначное отношение сложилось у экспертов к отмене правовой нормы по периодичности прохождения повышения квалификации гражданских служащих не реже одного раза в три года. Треть респондентов положительно относятся к данному нововведению, треть отрицательно, пять экспертов считают, что периодичность прохождения повышения квалификации не имеет значение для успешной работы, один эксперт высказал мнение об увеличении интервала прохождения программы повышения квалификации до 5 лет.

Таким, образом, политико-правовые изменения в сфере государственной гражданской службы, затрагивающие вопросы профессионального развития гражданских служащих формируют новый подход к профессиональному развитию гражданского служащего.

Список литературы

1. О государственной гражданской службе Российской Федерации: Федеральный закон от 27.07.2004 № 79-ФЗ [Электронный ресурс]. – Режим доступа: URL: http://www.consultant.ru/document/cons_doc_LAW_48601/ (24.10.2019)
2. Васильева Е.И., Зерчанинова Т.Е., Ручкин А.В. Повышение квалификации государственных служащих в системе управления человеческими ресурсами // Вестник Воронежского государственного университета. Серия: Экономика и управление. – 2016. – № 1. – С. 91-98.
3. О порядке осуществления профессионального развития государственных гражданских служащих Российской Федерации: Положение утв. Указом Президента РФ от 21.02.2019 № 68 [Электронный ресурс]: – Режим доступа: URL: <http://www.consultant.ru/> (24.10.2019)
4. Об образовании в Российской Федерации [Электронный ресурс]: Федеральный закон от 29.12.2012 № 273-ФЗ. – Режим доступа: URL: http://www.consultant.ru/document/cons_doc_LAW_140174/ (20.11.2019)
5. О дополнительном профессиональном образовании государственных гражданских служащих Российской Федерации: Положение утв. Указом Президента РФ от 28.12.2006 № 1474. Документ утратил силу [Электронный ресурс]. – Режим доступа: URL: http://www.consultant.ru/document/cons_doc_LAW_64958/5c76d83d755eb7282aa5af39523d350892fbb124/ (19.04.2019)
6. См.: Борщевский Г.А., Калмыков Н.Н. Современные приоритеты профессионального развития государственных гражданских служащих // Ars Administrandi (Искусство управления). – 2017. – Том 9. – № 4. – С. 550-569.

КУЛЬТУРОЛОГИЯ

УДК 7

СОХРАНЕНИЕ НАРОДНОЙ ХУДОЖЕСТВЕННОЙ КУЛЬТУРЫ— ЗАЛОГ СОХРАНЕНИЯ ЕЕ СИМВОЛОВ

УШКОВ КИРИЛЛ ДМИТРИЕВИЧ

Магистрант

ФГБОУ ВО «Челябинский государственный институт культуры»

Научный руководитель: Тарасова Юлия Борисовна

*заведующая кафедрой этнокультурного образования, доцент, кандидат культурологии
ФГБОУ ВО «Челябинский государственный институт культуры»*

Аннотация: Какими символами обладает народная художественная культура? Нужно ли сохранять эти символы в современном обществе и как это сделать?

Ключевые слова: Народная художественная культура, искусство, символы, массовая культура.

PRESERVATION OF FOLK ART CULTURE- THE KEY TO PRESERVING ITS CHARACTERS

Ushkov Kirill Dmitrievich

Scientific adviser: Tarasova Yulia Borisovna

Abstract: What symbols does folk art culture have? Is it necessary to keep these symbols in modern society and how to do it?

Key words: Folk art culture, art, symbols, mass culture.

В современном мире с его процессами глобализации, разрушения связи поколений очень актуально обращение к традиционной народной художественной культуре, обладающей огромным духовным потенциалом.

Народная культура предстает как сложное социально - культурное явление, взаимосвязанное с историческими пластами и современными сферами жизни общества.

В обстановке нестабильности и дезориентации общество инстинктивно обращается к своим культурным корням. Современное состояние традиционной культуры характеризуется постоянным переплетением традиционных и инновационных черт, что закрепляется в принципах преемственности и остается важной предпосылкой ее дальнейшего развития.

Взгляд на традицию через призму преемственности открывает её двойственную сущность, отражающую единство и борьбу противоположностей: устойчивости и изменчивости, стабильности и динамики. Известный уральский ученый филолог А.И. Лазарев считает, что возникновение новой традиции не означает гибель старой, зародившись в историческом прошлом, она обновляется и обогащается в новых условиях развития общества. Он пишет: «Традиции – явление историческое, развивающееся. Как растёт, развивается народ, так живут, развиваются и обогащаются его поэтические традиции». [1. с. 189].

На сегодняшний день определённо можно говорить о повсеместно возрастающем интересе к

народной художественной культуре, причем в условиях, когда многие народные традиции постепенно исчезают из повседневной жизни, а часть из них безвозвратно ушли в прошлое и уже не подлежат реставрации.

Народная художественная культура – это своеобразная система знаков и символов. Переходящие из поколения в поколение, они отображают глубокие представления людей о мироустройстве и идеалах.

Геометрические, растительные, зооморфные и антропоморфные – основные виды символов. Геометрические – наиболее патриархальные символами в народной культуре.

Прямоугольники и ромбы это символы плодородия, урожая. Они отображались на рушниках, домашней утвари и женской одежде.

Круги и кресты это символы благополучия и солнца. Они отображались на крышах и ставнях домов, на головных женских уборах и на рубахах.

Волнистые линии это символы воды, влаги, питающей землю. Они отображались на домашней утвари, рушниках, по фронтому избы.

Символы являются элементом орнамента. Орнамент – это рисунок, построенный на чередовании и повторе входящих в него частей; предназначается для украшения различных предметов.

Солнце, дерево, дорога – главные символы и образы любой культуры. Люди всегда верили, что они наделены священными силами, и всегда почитали их.

Солнце дает свет и тепло. Значит оно символ жизни.

Дерево растет, а теряя листву, обретает ее вновь и вновь. Оно каждый год умирает и воскресает. Значит это – символ Вселенной.

Для русского человека большой смысл несет образ дороги.

Жизнь человека это дорога, которую должен был пройти каждый.

Народные обряды, сопровождающие основные вехи жизни человека – от рождения, до смерти, – символизировали его воззрения о ценностях жизни, в то же время воспитывали и обучали, создавая культуру ощущения времени и пространства. Дорога всегда подкупала и привлекала русского человека новыми возможностями, новыми впечатлениями, притягательными переменами.

Образ дороги имеет широкое распространение в искусстве, особенно в народном творчестве. Содержание многих народных сказок связано с прохождением пути-дороги в прямом и переносном смысле. Образ Руси, стремительно мчащейся по неизведанной дороге, не так весел и безмятежен, как может показаться сначала.

В таких народных песнях, как «Не одна-то ли во поле дороженька», «Ах, ты поле мое» и др., дорога возбуждает в человеке душевные порывы, связанные с чувством любви к природе, родному краю, близкому человеку. Всегда песни подобного рода отличаются распевностью, широтой дыхания, глубокой мелодичностью. Звучание этих песен сплетается с красотой народной речи. Рождается особенно красочный и выразительный, зримый образ, захватывающий человека целиком.

Исключительный слой народной культуры это ямщицкие, бурлацкие песни, песни бунтарской вольницы, каторги и ссылки, в которых образ дороги сливается с протестными мотивами, связывается со свободой и волей. «Ах ты, степь широкая», «Степь да степь кругом», «Колодники», «Ямщик, не гони лошадей» – примеры таких песен. В этих песнях нашли отражение творческие устремления всего народа.

Особые символы были в народном творчестве для украшения избы. Существовала традиция расписывать избы внутри. Всё изображение основывалось на трехчастности. Потолок отождествлялся с небом – изображались – птицы, солнце. Средняя часть стен – отождествлялась с землей – изображались – знаки плодородия, растения. Пол и нижняя часть стен – отождествлялась с нижним, подземным миром – изображались знаки воды, трава, иногда змеи и ящеры.

Сегодня очень важно формировать бережное отношение к исторически сложившимся народным традициям, развивать художественно – эстетический вкус у молодого поколения, прививать ему определённые навыки народной художественной культуры, формировать осознание того, что сами традиции выступают как культурные ценности и составляют ядро народной художественной культуры.

В условиях доминирования массовой культуры, развития «общества потребления», проблема сохранения и развития традиционной народной художественной культуры приобретает особое значение. Для сохранения и передачи ценностей традиционной народной культуры последующим поколениям необходимо наметить наиболее продуктивные пути. Проведение комплекса различного рода мероприятий могут способствовать этому.

Таковыми путями могут быть:

- организация и проведение научных конференций, форумов, мастер-классов, фольклорных фестивалей, посвященных проблемам сохранения семейных ценностей.
- проведение различного рода культурно-досуговых мероприятий, приобщающих к традициям, обрядам и праздникам своего народа.
- использование средств массовой информации для пропаганды традиционных форм народной художественной культуры, способствующих сохранению и развитию традиций, обычаев, обрядов.
- публикация экспедиционных исследований, материалов научно-практических конференций, методической литературы для целенаправленного научного осмысления данной темы.

Сегодня необходима государственная поддержка всех форм народной культуры как фактора национальной безопасности страны, формирования и воспитания подрастающего поколения. Поддержка механизмов культурной преемственности положительно влияет на сохранение традиционной культуры, влечёт за собой появления в общественном сознании нравственных ориентиров, сформированных в народной традиции, подъем патриотического чувства и национального достоинства.

Список литературы

1. Лазарев А.И. Современное состояние фольклора Челябинской области/ А.И.Лазарев//Русский фольклор.-М.;Л.1984т.22
2. Левкович В.П. Обычаи и обряды, и их роль в совершенствовании семейных отношений//Социальные исследования.-Вып.4 М.,1970
3. Сафонова М.А. К вопросу о сохранении традиций//Материалы международной научной конференции – Челябинск 2013.

НАУЧНОЕ ИЗДАНИЕ

НАУЧНЫЕ ИССЛЕДОВАНИЯ ВЫСШЕЙ ШКОЛЫ

Сборник статей
Международной научно-практической конференции
г. Пенза, 30 ноября 2019 г.
Под общей редакцией
кандидата экономических наук Г.Ю. Гуляева
Подписано в печать 1.12.2019.
Формат 60×84 1/16. Усл. печ. л. 17,7

МЦНС «Наука и Просвещение»
440062, г. Пенза, Проспект Строителей д. 88, оф. 10
www.naukaip.ru